

Original SEEGER®

Qualität
Sicherheit
Erfahrung
Zuverlässigkeit



Quality
Security
Know how
Reliability



Qualité
Sécurité
Expérience
Confiance



Seeger-Orbis GmbH & Co. OHG
Postfach 1460
Wiesbadener Str. 243 - 247
D-61454 Königstein
Telefon + 49-61 74-205-0
Telefax + 49-61 74-205-209
Internet <http://www.seeger-orbis.de>
e-mail info@seeger-orbis.de



An Associated Spring Company

SEEGER®-RINGE · SEEGER®-RINGS · ANNEAUX SEEGER®



ISO / TS 16949 · DIN ISO 14001 · OHSAS 18001: 1999

An Associated Spring Company

SEEGER-ORBIS



Seeger-Orbis mit Sitz in Königstein/Ts., Deutschland, ist ein Unternehmen der Barnes Group Inc., Bristol, Connecticut, USA und gehört zu dem Geschäftsbereich Associated Spring, USA. Associated Spring ist einer der weltweit größten Hersteller von Präzisionsfedern.

Seeger-Orbis entwickelt, produziert und verkauft ein umfangreiches Sortiment von Befestigungselementen, Sicherungsringen, Sprengringen, Stütz- und Paßscheiben.

Seeger-Orbis vertreibt die Produkte im Inland und Ausland über ein flächendeckendes Netz von Vertragshändlern und beliefert die gesamte Automobil- und Zulieferindustrie weltweit. Damit ist gewährleistet, dass weltweit Seeger-Produkte mit Seeger-Qualität und der gewünschten technischen Beratung zur Verfügung stehen. Bitte sprechen Sie schon im Planungsstadium unsere technischen Berater an.

Wenn Sie tiefer in die Seeger-Befestigungstechnik einsteigen wollen, empfehlen wir Ihnen das Seeger-Handbuch anzufordern.

Seeger-Orbis, based in Königstein/Ts., Germany, is a company belonging to the Barnes Group Inc., Bristol, Connecticut, USA and is part of the Associated Spring group, USA. Associated Spring is one of the biggest producers of precision springs worldwide.

Seeger-Orbis develops, produces and markets a comprehensive range of fastenings, circlips, retaining rings, supporting rings and shims.

Seeger-Orbis markets these products nationally and internationally through an extensive network of appointed dealers and supplies all of the automobile industry and its ancillaries worldwide. This guarantees that Seeger products with Seeger quality and the necessary technical support are available throughout the world. You may even take advantage of our technical support when planning new developments.

If you wish to explore Seeger fastenings technology further, we advise you to obtain our Seeger handbook.

Seeger-Orbis dont le siège se trouve à Königstein/Ts., Allemagne, est une société du groupe Barnes Inc., Bristol, Connecticut, USA et fait partie du secteur commercial Associated Spring, USA. Associated Spring est l'un des plus grands fabricants du monde de ressorts de précision.

Seeger-Orbis développe, produit et vend une gamme étendue d'éléments de fixation, de bagues de sûreté, de circlips, de bagues d'appui et de rondelles d'ajustage.

Seeger-Orbis distribue ces produits en Allemagne et à l'étranger par l'intermédiaire d'un réseau global de concessionnaires et fournit l'ensemble de l'industrie automobile et des sous-traitants dans le monde entier. Ainsi est garanti que, dans le monde entier, les produits Seeger, ayant la qualité Seeger et le conseil technique souhaité soient disponibles partout dans le monde. Veuillez vous adresser dès l'étape de planification à nos conseillers techniques. Si vous désirez pénétrer plus loin dans la technique de fixation Seeger, nous vous recommandons de demander le manuel Seeger.

Seeger-Orbis GmbH & Co. OHG

Postfach 1460
D-61454 Königstein (Taunus)
Wiesbadener Straße 243-247
D-61462 Königstein (Taunus)
Telefon: +49-(0)-6174-205-0
Telefax: +49-(0)-6174-205-209
E-mail: info@seeger-orbis.de
Internet: <http://www.seeger-orbis.de>

Überreicht durch: / Obtained from:
Vente par:

© Seeger-Orbis, Neuauflage 2007

Nachdruck, auch auszugsweise oder in anderen Sprachen, nur mit unserer Genehmigung.

Sämtliche Urheberrechte:
Seeger-Orbis GmbH & Co. OHG,
D-61642 Königstein (Taunus).

Die Angaben in diesem Katalog wurden mit größter Sorgfalt auf ihre Richtigkeit hin überprüft. Für eventuelle fehlerhafte oder unvollständige Angaben kann keine Haftung übernommen werden.

Die Bezeichnungen „Seeger“ + „Seeger-Ring“ + Original Seeger + Seeger-Logo sind gesetzlich geschützt.

8. überarbeitete Auflage

© Seeger-Orbis, new edition 2007

No part of this catalogue may be reproduced or translated into foreign languages in any form without express permission.

All copyrights:
Seeger-Orbis GmbH & Co. OHG,
D-61642 Königstein (Taunus).

Whilst information in this catalogue has been checked for accuracy, no liability can be accepted by Seeger for any incorrect or incomplete information.

The name „Seeger“ + „Seeger-Ring“ + „Original Seeger“ + Seeger-Logo are protected by copyright.

8th revised edition

© Seeger-Orbis, nouvelle édition 2007

Toute reproduction même partielle ou en d'autres langues doit être soumise à notre autorisation.

Tous droits réservés:
Seeger-Orbis GmbH & Co. OHG,
D-61642 Königstein (Taunus).

L'exactitude des indications figurant dans ce catalogue a été contrôlée avec le plus grand soin. Nous déclinons toute responsabilité pour les éventuelles erreurs et lacunes de ces indications.

Les termes „Seeger“ + „Seeger-Ring“ + „Original Seeger“ + le logo Seeger sont protégés par la loi.

8ème édition révisée

Inhaltsverzeichnis

Table of contents

Table des matières

<p>Allgemeine Anmerkungen 2</p> <p>1. Qualitätsmanagement 3</p> <p>2. Produktübersicht</p> <p style="padding-left: 20px;">Standardsortiment und Spezialteile 4</p> <p style="padding-left: 20px;">Zubehör 13</p> <p>3. Begriffe und Bezeichnungen 14</p> <p>4. Maßlisten</p> <p style="padding-left: 20px;">Gruppe 1 Seeger-Ringe Grundtypen 18</p> <p style="padding-left: 20px;">Gruppe 2 Selbstsperrende Seeger-Ringe 56</p> <p style="padding-left: 20px;">Gruppe 3 Radialmontierbare Seeger-Ringe 66</p> <p style="padding-left: 20px;">Gruppe 4 Seeger-Ringe zum Ausgleich axialen Spiels 73</p> <p style="padding-left: 20px;">Gruppe 5 Seeger-Sprengringe 81</p> <p style="padding-left: 20px;">Gruppe 6 Paß- und Stützscheiben DIN 988 94</p> <p>5. Montagezangen und -geräte 109</p> <p>6. Produktinformation</p> <p style="padding-left: 20px;">6.1 Qualitätsanforderungen 112</p>	<p>6.2 Werkstoffe 113</p> <p>6.3 Härteverfahren 116</p> <p>6.4 Oberflächen 117</p> <p>7. Berechnung der Seeger-Ring-Verbindung</p> <p style="padding-left: 20px;">7.1 Tragfähigkeit der Seeger-Ring-Verbindung 119</p> <p style="padding-left: 20px;">7.2 Ablösedrehzahl der Seeger-Ringe für Wellen 126</p> <p style="padding-left: 20px;">7.3 Axiale Verschiebung 127</p> <p>8. Konstruktive Einzelheiten</p> <p style="padding-left: 20px;">8.1 Gestaltung der Nut 128</p> <p style="padding-left: 20px;">8.2 Ausgleich von axialem Spiel 130</p> <p style="padding-left: 20px;">8.3 Radial formschüssig festgelegte Seeger-Ringe 130</p> <p>9. Montage von Seeger-Sicherungsringen 132</p> <p>10. Tabellen</p> <p style="padding-left: 20px;">Härteumrechnung 135</p> <p>11. Stichwortverzeichnis 138</p>
<p>General comments 2</p> <p>1. Quality management 3</p> <p>2. Product overview</p> <p style="padding-left: 20px;">Standard range and special parts 4</p> <p style="padding-left: 20px;">Accessoires 13</p> <p>3. Definitions and symbols 14</p> <p>4. Data charts</p> <p style="padding-left: 20px;">Group 1 Seeger-Rings-, basic types 18</p> <p style="padding-left: 20px;">Group 2 Self-locking Seeger-Rings 56</p> <p style="padding-left: 20px;">Group 3 Seeger-Rings for radial assembly 66</p> <p style="padding-left: 20px;">Group 4 Seeger-Rings for compensating of axial play 73</p> <p style="padding-left: 20px;">Group 5 Seeger circlips 81</p> <p style="padding-left: 20px;">Group 6 Shim and support washers to DIN 988 94</p> <p>5. Assembly pliers and tools 109</p> <p>6. Product information</p> <p style="padding-left: 20px;">6.1 Quality requirements 112</p>	<p>6.2 Materials 113</p> <p>6.3 Hardening processes 116</p> <p>6.4 Surface finishes 117</p> <p>7. Calculation of Seeger-Ring assemblies</p> <p style="padding-left: 20px;">7.1 Load bearing capacity of a Seeger-Ring assembly 119</p> <p style="padding-left: 20px;">7.2 Detaching speed of Seeger-Rings for shafts 126</p> <p style="padding-left: 20px;">7.3 Axial displacement 127</p> <p>8. Design details</p> <p style="padding-left: 20px;">8.1 Design of the groove 128</p> <p style="padding-left: 20px;">8.2 Compensating axial play 130</p> <p style="padding-left: 20px;">8.3 Positive radial retention of Seeger-Rings 130</p> <p>9. Assembly of Seeger retaining rings 132</p> <p>10. Tables</p> <p style="padding-left: 20px;">Hardness conversion table 135</p> <p>11. Index 138</p>
<p>Remarques générales 2</p> <p>1. Gestion de la qualité 3</p> <p>2. Gamme de produits</p> <p style="padding-left: 20px;">Programme standard et pièces spéciales 4</p> <p style="padding-left: 20px;">Accessoires 13</p> <p>3. Termes techniques et désignations 14</p> <p>4. Tables dimensionnelles</p> <p style="padding-left: 20px;">Groupe 1 Types standards 18</p> <p style="padding-left: 20px;">Groupe 2 Segments d'arrêt autobloquants 56</p> <p style="padding-left: 20px;">Groupe 3 Segments d'arrêt montage radial 66</p> <p style="padding-left: 20px;">Groupe 4 Segments d'arrêt compensation de jeu axial 73</p> <p style="padding-left: 20px;">Groupe 5 Anneaux Expansifs 81</p> <p style="padding-left: 20px;">Groupe 6 Rondelles d'appui et d'ajustage DIN 988 94</p> <p>5. Pincés et outils de montage 109</p> <p>6. Information produits</p> <p style="padding-left: 20px;">6.1 Critères de qualité 112</p> <p style="padding-left: 20px;">6.2 Matériaux utilisés 113</p>	<p>6.3 Procédés de trempé 116</p> <p>6.4 Traitements de Surface 117</p> <p>7. Calcul d'un montage</p> <p style="padding-left: 20px;">7.1 Capacité de charge 119</p> <p style="padding-left: 20px;">7.2 Vitesse de rotation admissible des segments d'arrêt pour arbres 126</p> <p style="padding-left: 20px;">7.3 Déplacement axial 127</p> <p>8. Recommandations de construction</p> <p style="padding-left: 20px;">8.1 Conception de la gorge 128</p> <p style="padding-left: 20px;">8.2 Compensation du jeu axial 130</p> <p style="padding-left: 20px;">8.3 Conception avec segment d'arrêt Seeger fixé radialement 130</p> <p>9. Montage des segments d'arrêt 132</p> <p>10. Tables</p> <p style="padding-left: 20px;">Tables d'équivalence des valeurs de dureté de l'acier/ millimètres 135</p> <p>11. Index 138</p>

Allgemeine Anmerkungen General comments Remarques générales

Seeger-Standardsortiment

Das Standard-Programm entnehmen Sie bitte der jeweils gültigen Seeger-Preisliste. Dieses Programm wird laufend dem jeweiligen Marktbedarf angepasst.

Für Artikel aus diesem Katalog, die nicht in der jeweils gültigen Seeger-Preisliste enthalten sind, fordern Sie bitte ein Angebot an.

Seeger Standard Product Range

The Seeger Standard Programme is identical to the product range shown in the Seeger price list.

Any catalogue items not included in the price list are available on request. Our programme is being continuously adapted to meet changing market requirements.

Gamme standard Seeger

Vous trouverez le programme standard dans le tarif Seeger correspondant en vigueur. Ce programme est constamment réadapté aux besoins du marché et complété. Certains articles disparaissent ou sont rajoutés.

Les articles du catalogue ne figurant pas dans le tarif ne peuvent être mis en fabrication que pour une quantité économique. Veuillez vous faire établir une offre.

Edelstahl, Bronze, diverse Oberflächen-Beschichtungen

Standardsortiment siehe jeweils gültige Seeger-Preisliste.

Für andere Artikel fordern Sie bitte ein Angebot an.

Stainless Steel, Bronze, various surface coatings

Standard product range items in the above materials are shown in the Seeger price list.

Other items are available on request.

Acier inox, bronze, divers revêtements de surface

Assortiment standard, voir le tarif Seeger correspondant en vigueur.

Pour les autres articles faites-vous établir une offre.

Spezialteile nach Kundenanforderung

Wir entwickeln, berechnen und fertigen Sonderteile für den wirtschaftlichen Einsatz, ausgerichtet auf den spezifischen Anwendungsfall.

Special Items to Customer's request

We can quote for development and production of special parts for commercial applications, tailored to specific requirements.

Pièces spéciales selon les exigences du client

Nous développons, calculons et fabriquons des pièces spéciales pour l'application économique, en fonction des cas d'utilisations spécifiques.

Im Internet

Seeger-Katalog
Seeger-Handbuch

<http://www.seeger-orbis.de>

On the Internet

Seeger Catalogue
Seeger Handbook

<http://www.seeger-orbis.de>

Sur Internet

Catalogue Seeger
Manuel Seeger

<http://www.seeger-orbis.de>

Qualität, Umwelt und Arbeitssicherheit

Quality, environment and work security

Qualité, environnement et sécurité de travail

1.

Qualitätsmanagement System (QMS)

Das QMS von Seeger-Orbis entspricht den neuesten Forderungen sowohl nach internationalen als auch nationalen Kundenanforderungen und ist nach ISO TS 16949 zertifiziert.

Die Herstellungsprozesse jeder Produktgruppe werden durch den Einsatz der statistischen Prozesslenkung (SPC) überwacht. Die statistische Prozesslenkung ist Bestandteil eines gesamten computerunterstützten System (CAQ), daß alle wichtigen Qualitätsdaten archiviert und die Prozesse dokumentiert.

Durch regelmäßige Produkt- und Prozess-Audits werden die in dem QMS festgelegten Verfahren überwacht.

Das Ziel der Qualitäts-Politik bei Seeger-Orbis ist die ständige Verbesserung von Prozessen und Produkten unter Mitwirkung aller Mitarbeiter zum Vorteil unserer Kunden.

Umweltmanagement System (UMS)

Seeger-Orbis hat ein wirksames UMS aufgebaut und ist zertifiziert nach ISO 14001. Aufgabe ist es, die Einhaltung der relevanten Umweltgesetze und -Vorschriften zu erfüllen und alle Mitarbeiter im Umweltschutz zu schulen.

Alle Prozessabläufe werden auch hinsichtlich umweltgerechter, energiesparender und ressourcenschonender Aspekte überprüft. Insbesondere gilt dies für das Recycling der Materialien, die Minimierung der Abfallmengen, der Emissionen, des Wasserverbrauchs und der Abwasserbelastung. Auch der Einsatz umweltgerechter Verpackungen wird praktiziert.

Arbeitssicherheits- und Gesundheitsschutz System (AGS)

Eine der Prioritäten von Seeger-Orbis ist die Sicherheit und Gesundheit seiner Mitarbeiter, Besucher und der Gemeinden in der Nachbarschaft.

Dies stellen wir sicher, in dem wir Gefährdungsbeurteilungen aller Arbeitsplätze und Prozesse durchführen.

Durch die daraus resultierenden Maßnahmen optimieren wir ständig die Leistung des Arbeitssicherheits- und Gesundheitsschutz Systems.

Quality Management System (QMS)

The QMS at Seeger-Orbis is in accordance with the latest national and international customers' requirements and is certified according to ISO TS 16949.

The production processes of each group of products is monitored by the use of Statistical Process Control (SPC). the statistical process control is part of a total computer-assisted system (CAQ) which stores all important quality data and documents the processes.

Regular product and quality audits monitor the processes laid down in the QMS.

The object of the quality policy at Seeger-Orbis is the continuous improvement of processes and products, involving all our staff, for the benefit of our customers.

Environmental Management System (EMS)

Seeger-Orbis has developed an effective EMS which is certified to ISO 14001. The aim is to fulfil all the relevant environmental laws and regulations and to train staff in environmental protection.

All processing operations are monitored with regard to environmental, energy and resource-saving considerations. This applies in particular to recycling of materials and keeping waste, emissions, and water consumption and discharges to a minimum. Environmentally friendly packaging is also used.

Work & Health Security System

Seeger-Orbis emphasises on both security and health of its employees, visitors as well as the neighbourhood communities.

To ensure this we evaluate all risks concerning work places and processes. As a result from that we permanently optimize our work & health security systems.

Système de gestion de la qualité (SGQ)

Le SGQ de Seeger-Orbis correspond aux exigences les plus récentes aussi bien nationales qu'internationales selon les besoins des clients et est certifié conformément à la norme ISO TS 16949.

Les processus de fabrication de chaque groupe de production sont surveillés par l'emploi du contrôle statistique des processus (CSP). Le contrôle statistique des processus fait partie d'un système d'ensemble assisté par ordinateur (CAO) qui garde en archive toutes les données importantes de qualité et documente les processus.

Les processus déterminés par le SGQ sont contrôlés par des audits réguliers au niveau des produits et des processus.

Le but de la politique de la qualité est chez Seeger-Orbis une amélioration continue des produits et des processus avec la participation de tous les collaborateurs et à l'avantage de nos clients.

Système de gestion de l'environnement (SGE)













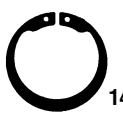







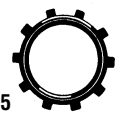

Seeger-Orbis a établi un SGE efficace et a obtenu le certificat ISO 14001. La tâche consiste à satisfaire aux lois et prescriptions écologiques correspondantes et de former tous les collaborateurs en écologie.

Tous les déroulements des processus sont également vérifiés en fonction des aspects de ménagement de l'environnement, de l'économie d'énergie et des ressources. Ceci vaut en particulier pour le recyclage des matériaux, la diminution de la quantité de déchets, des émissions, de la consommation d'eau et de la surcharge des eaux usées. On pratique aussi l'utilisation d'emballages écologiques.

Travail, santé et sécurité

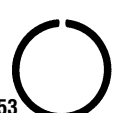
L'une des priorités de S-O est la Santé et la Sécurité de ses employés, des visiteurs et des communautés environnantes.

Pour en être sûr nous évaluons les risques en permanence, à tous les postes de travail et tous les processus de production. Le résultat est que nous optimisons nos systèmes continuellement.

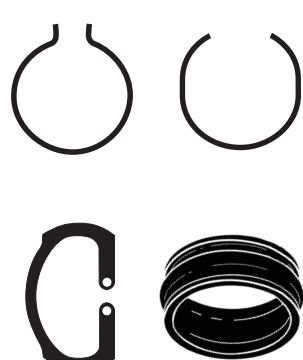
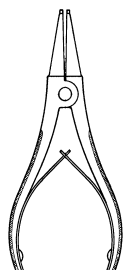
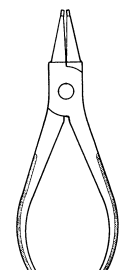
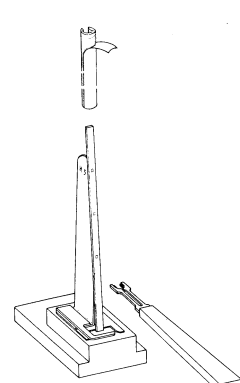
<p>Bezeichnung / Designation Désignation</p> <p>Maßliste / Data chart Table dimensionnelle</p>	<p>Seegerring / Seeger rings DIN 471/472 Segments d'arrêts Seeger DIN 471/472</p> <p>für Wellen for shafts pour arbres</p> <p>A 3 – A1000</p>  <p>10</p> <p>für Bohrungen for bores pour alésages</p> <p>J 8 – J 1000</p>  <p>11</p>	<p>Seeger-V-Ringe / Seeger V rings Segments d'arrêt type V</p> <p>für Wellen for shafts pour arbres</p> <p>AV 12 – AV 100</p>  <p>14</p> <p>für Bohrungen for bores pour alésages</p> <p>JV 12 – JV 100</p>  <p>15</p>	<p>Seeger-K-Ringe / Seeger K rings Segments d'arrêt type K</p> <p>für Wellen for shafts pour arbres</p> <p>AK 16 – AK 140</p>  <p>16</p> <p>für Bohrungen for bores pour alésages</p> <p>JK 16 – JK 170</p>  <p>17</p>
<p>Bezeichnung / Designation Désignation</p> <p>Maßliste / Data chart Table dimensionnelle</p>	<p>Seegerringe schwere Ausführung Seeger rings heavy-duty Segments d'arrêt renforcés DIN 471/472</p> <p>AS 12 – AS 100</p>  <p>18</p> <p>JS 20 – JS 100</p>  <p>19</p>	<p>Greifringe Grip rings Colliers d'étranglement</p> <p>G 1,5 – G 30</p>  <p>21</p>	<p>Klemmscheiben Reinforced circular self locking rings Anneaux dentelés renforcés KS</p> <p>KS 1,5 – KS 10</p>  <p>23</p>
<p>Bezeichnung / Designation Désignation</p> <p>Maßliste / Data chart Table dimensionnelle</p>	<p>Zackenringe / Tooth rings Anneaux dentelés</p> <p>für Wellen for shafts pour arbres</p> <p>ZA 1,5 – ZA 45</p>  <p>24</p> <p>für Bohrungen for bores pour alésages</p> <p>ZJ 8,0 – ZJ 50</p>  <p>25</p>	<p>Sicherungsscheiben Retaining rings Colliers d'épaulement DIN 6799</p> <p>RA 1,2 – RA 24,0</p>  <p>32</p>	<p>Halbmondringe Crescent rings Croissants</p> <p>H 3 – H 55</p>  <p>33</p>
<p>Bezeichnung / Designation Désignation</p> <p>Maßliste / Data chart Table dimensionnelle</p>	<p>Seeger-L-Ringe / Seeger L rings Segments d'arrêt L</p> <p>für Wellen for shafts pour arbres</p> <p>AL 16 – AL 100</p>  <p>40</p> <p>für Bohrungen for bores pour alésages</p> <p>JL 16 – JL 100</p>  <p>41</p>	<p>Keil-Ringe / Bevelled rings Segments chanfreinés</p> <p>für Bohrungen for bores pour alésages</p> <p>JB 40 – JB 140</p>  <p>45</p>	<p>Seeger-Sprengringe / Seeger circlips Anneaux expansifs DIN 5417</p> <p>SP 30 – SP 400</p>  <p>50</p>
<p>Bezeichnung / Designation Désignation</p> <p>Maßliste / Data chart Table dimensionnelle</p>	<p>Seeger-Sprengringe / Seeger circlips Anneaux expansifs</p> <p>für Wellen for shafts pour arbres</p> <p>SW 4 – SW 460</p>  <p>51</p> <p>für Bohrungen for bores pour alésages</p> <p>SB 7 – SB 440</p>  <p>52</p>	<p>Sprengringe / circlips DIN 7993 Anneaux expansifs DIN 7993</p> <p>für Wellen for shafts pour arbres</p> <p>RW 4 – RW 125</p>  <p>53</p> <p>für Bohrungen for bores pour alésages</p> <p>RB 7 – RB 125</p>  <p>54</p>	<p>Stützscheiben Support washers Rondelles d'appui</p> <p>SS 3 – SS 170</p>  <p>61</p> <p>Paßscheiben Shim washers Rondelles d'ajustage</p> <p>PS 3 – PS170</p>  <p>62</p>
<p>Bezeichnung / Designation Désignation</p>	<p>Spezial Teile, Special components, Pièces spéciales nach Kunden-Zeichnung, auf Anfrage manufactured on request fabriquées sur demande</p> 	<p>Montagezange / Assembly pliers Pincettes de montage</p> <p>für Wellen for shafts pour arbres</p> <p>DIN 5254 ZGA</p>  <p>für Bohrungen for bores pour alésages</p> <p>DIN 5256 ZGJ</p> 	<p>Ringspender / Ring Dispenser Distributeur et fourchette de pose</p> 



Seeger-Ringe DIN 471/472

A.../J...

für Wellen und Bohrungen sind die am vielseitigsten anwendbaren Sicherungselemente. Diese Seeger-Ringe sind die günstigste Lösung bzgl. Dicke und radialer Breite. Sie übertragen große Axialkräfte von dem andrückenden Maschinenteil auf die Nutwand. Die Wellenringe können auch bei sehr hohen Drehzahlen verwendet werden.

Anwendung:

- Maschinenbau, Fahrzeugbau, Getriebe, Elektrotechnik, Feinwerktechnik, Apparatebau.

Maßliste 10/11, Seite 22 – 41

Seeger-Rings to DIN 471/472

A.../J...

for shafts and bores are the most universally applicable retaining systems. These Seeger rings are the most favorable solution as regards thickness and radial width. They transfer large axial forces from the located machine component onto the groove wall. The external rings can also be used for very high speeds.

Applications:

- Mechanical engineering, automotive engineering, gear systems, electrical engineering, precision mechanics and apparatus engineering.

Data chart 10/11, Pages 22 – 41

Segments d'arrêt Seeger, DIN 471/472

A.../J...

Pour arbres et alésages. Ce sont les segments d'arrêt universels. Ces segments sont la solution la plus intéressante sur le plan de l'épaisseur et de la largeur radiale. Ils sont capables de transmettre des efforts axiaux élevés entre l'élément de machine exerçant la pression et la paroi de la gorge et peuvent être utilisés sur des arbres tournant à vitesse élevée

Applications:

- Construction mécanique, construction automobile, engrenages, électrotechnique, mécanique de précision. électrotechnique, construction d'appareils.

Table dimensionnelle 10/11, pages 22–41



Seeger-V-Ringe

AV.../JV...

für Wellen und Bohrungen haben eine kleinere radiale Bauhöhe als die Seeger-Ringe DIN 471/472. Sie haben zur Achse der Welle bzw. des Gehäuses eine zentrisch begrenzte Schulter und somit eine wesentlich geringere Unwucht. Seeger-V-Ringe übertragen gleichzeitig axiale Kräfte und dienen als radiale Führung. Sie sind nach dem Seeger-Prinzip des gekrümmten Balkens gleicher Festigkeit konstruiert. Die hierzu erforderlichen Ausstanzungen befinden sich jeweils auf der Nutseite.

Anwendung:

- in Konstruktionen mit geringen radialen Bauhöhen,
- zur Festlegung von Nadellagern, Dichtungen,
- Einsatz auch aus optischen Erwägungen.

Maßliste 14/15, Seite 42 – 45

Seeger-V-Rings

AV.../JV...

for shafts and bores requiring a smaller radial mounting height than the Seeger rings to DIN 471/472. They have a concentric shoulder with respect to the axis of the shaft or housing and thus substantially less imbalance. Seeger V rings simultaneously transmit axial forces and serve as radial guides. They are designed in accordance with the Seeger principle of the curved beam of equal strength. The required recesses are each located on the groove side.

Applications:

- in designs with small radial mounting heights,
- for securing needle bearings and seals,
- also for use based on optical considerations.

Data chart 14/15, Pages 42 – 45

Segments d'arrêt Seeger type AV.../JV...

Pour arbres et alésages. Ces segments présentent une hauteur radiale de montage inférieure à celle des segments Seeger DIN 471/472. Ils forment en outre un épaulement concentrique à l'axe de l'arbre ou de l'alésage, ce qui réduit considérablement leur balourd. Les segments d'arrêt type V sont de ce fait en mesure de transmettre des efforts axiaux et en même temps, de servir d'épaulement-guide radial. Leur conception est basée sur le principe Seeger de la poutre fléchie d'égale résistance. Les découpes nécessaires sont situées du côté du fond de gorge.

Applications:

- Constructions à faible hauteur radiale de montage,
- Fixation de roulements à aiguilles, joints,
- Egalement pour des raisons esthétiques.

Table dimensionnelle 14/15, pages 42–45

2.

Produktübersicht Product overview Gamme de produits



Seeger-K-Ringe DIN 983/984 AK.../JK...

für Wellen und Bohrungen besitzen am Umfang gleichmäßig verteilt mehrere Lappen. Die Kontur des eigentlichen Ringes entspricht der des Seeger-Ringes DIN 471/472. Die Höhe der Lappen ist zur Achse der Welle bzw. der Bohrung zentrisch begrenzt. Seeger-K-Ringe eignen sich gut für einen überdeckten Einbau.

Anwendung:

- Festlegung von Maschinenteilen mit großen Kantenabständen, Fasen oder Abrundungen, z. B. Wälzlager,
- zur Distanzierung von Rohren in Wärmetauschern.

Maßliste 16/17, Seite 46 – 51

Seeger-K-Rings to DIN 983/984 AK.../JK...

for shafts and bores have several tabs uniformly distributed over their circumference. The contour of the actual ring corresponds to the contour of the Seeger ring to DIN 471/472. The height of the tabs is centrally limited with respect to the axis of the shaft or bore. Seeger K rings are particularly suitable for concealed assembly.

Applications:

- securing machine components with large edge spacings, chamfers or rounded contours such as roller bearings,
- as spacers between pipes in heat exchangers.

Data chart 16/17, Pages 46 – 51

Segments d'arrêt Seeger type K, DIN 983/984 AK.../JK...

Pour arbres et alésages. Ils possèdent plusieurs expansions uniformément réparties sur leur périphérie. Le contour est celui du segment d'arrêt Seeger DIN 471/472. La hauteur des expansions est limitée concentriquement à l'axe de l'arbre ou de l'alésage. Les segments d'arrêt type K conviennent ainsi tout particulièrement pour un montage noyé.

Applications:

- Fixation d'éléments de machine avec une distance importante entre bords, chanfreins ou arrondis, p. ex. roulements à rouleaux,
- Ecartement de tuyaux dans les échangeurs thermiques.

Table dimensionnelle 16/17, pages 46–51



Seeger-Ringe DIN 471/472, verstärkte Ausführung AS.../JS...

für Wellen und Bohrungen haben eine größere Dicke und bei den kleinen Abmessungen auch eine größere radiale Breite als die Regelausführung. Dadurch können bedeutend höhere Axialkräfte aufgenommen werden. Der in den Maßlisten enthaltene Belastungsfaktor B gibt an, wieviel höher die Tragfähigkeit des verstärkten Ringes ist. Die Augenhöhe a ist teilweise wesentlich größer als bei den normalen Seeger-Ringen nach DIN 471/472.

Anwendung:

- Übertragung sehr hoher Axialkräfte,
- Einsatz für Keilwellen.

Maßliste 18/19, Seite 52 – 55

Seeger-Rings to DIN 471/472, heavy-duty AS.../JS...

for shafts and bores are thicker and smaller and have a larger radial width than the standard versions, therefore substantially higher axial forces can be absorbed. The load factor B given in the data charts specifies by how much more the heavy-duty rings; load bearing capacity is. The lug level "a" is to some extent substantially greater than in the case of the normal Seeger rings in accordance with DIN 471/472.

Applications:

- Transmitting very high axial forces,
- For use on spline shafts.

Data chart 18/19, Pages 52 – 55

Segments d'arrêt Seeger renforcés, DIN 471/472 AS.../JS...

Pour arbres et alésages. Leur épaisseur, et dans les petites dimensions leur largeur radiale, sont supérieures à celles des segments d'arrêt standards. Ils sont de ce fait en mesure d'absorber des efforts axiaux beaucoup plus importants. Les tables dimensionnelles des segments d'arrêt renforcés mentionnent un coefficient de charge B qui indique le rapport entre la capacité de charge des segments d'arrêt renforcés et celle des segments d'arrêt d'exécution standard. La hauteur d'oreilles »a« peut être nettement plus élevée que celle des segments d'arrêt DIN 471/472.

Applications:

- Transmission d'efforts axiaux très importants.
- Sur arbres cannelés.

Table dimensionnelle 18/19, pages 52–55



Seeger-Greifringe G... sind für Montage auf Wellen ohne Nut. Infolge der großen radialen Breite b und Dicke s ist die große Spannkraft für die Aufnahme hoher Axialkräfte geeignet. Die zu fixierenden Teile können spielfrei festgelegt und durch Verschieben der Seeger-Greifringe nachjustiert werden. Die Greifringe sind die einzigen selbst-sperrenden Seeger-Ringe, die auch leicht zu demontieren sind.

Anwendung:

- bei Wellen ohne Nut,
- Lagerung von Hebeln,
- Fixierung von Bolzen,

Maßliste 21, Seite 58 – 59

Seeger Grip Rings G... are designed for assembly on shafts without a groove. Thanks to their large radial width b and thickness s , the large elasticity of these rings makes them suitable for absorbing high axial forces. Parts to be secured can be installed without play and readjusted by shifting the Seeger grip rings. These grip rings are the only self-locking Seeger rings which are also easy to dismantle.

Applications:

- For shafts without grooves,
- For lever bearings,
- For locating pins,

Data chart 21, Pages 58 – 59

Colliers d'étranglement Seeger G... Ils sont utilisés sur des arbres lisses, sans gorge. En raison de leur largeur radiale » b « et épaisseur » s « importantes, leur force de serrage est tellement élevée qu'ils sont en mesure de transmettre des efforts axiaux relativement conséquents. Les éléments à fixer peuvent être verrouillés sans aucun jeu et réajustés en déplaçant les colliers d'étranglement. Ce sont les seuls segments d'arrêt Seeger autobloquants qui se démontent facilement.

Applications:

- Arbres sans gorge,
- Blocage de leviers,
- Fixation d'axes,

Table dimensionnelle 21, pages 58–59



Seeger-Klemmscheiben KS... für Wellen stellen eine verstärkte Ausführung der Seeger-Zackenringe dar und können verhältnismäßig große Axialkräfte übertragen. Die zulässigen Abweichungen der Wellendurchmesser sind kleiner als bei den Dreieck- und Zackenringen.

Anwendung:

- Festlegung von Schaltern und Kontroll-Leuchten,
- Büromaschinen, Haushaltsgeräte, Optik- und Elektroindustrie.

Maßliste 23, Seite 60

Seeger reinforced circular self-locking rings KS... for shafts are a reinforced heavy-duty version of the Seeger circular self-locking rings and are capable of transmitting relatively large axial forces. Permissible shaft diameter tolerances are less than when using triangular and circular self-locking rings.

Applications:

- Securing switches and indicating lamps,
- Office machines, domestic appliances, in the optics and electrical industries.

Data chart 23, Page 60

Anneaux Seeger KS... Pour arbres. Les anneaux Seeger KS sont une version renforcée des anneaux dentelés Seeger et peuvent admettre des efforts axiaux relativement importants. Les variations admissibles du diamètre d'arbre sont moins importantes que pour les anneaux triangulaires et les anneaux dentelés.

Applications:

- Fixation d'interrupteurs et de voyants de contrôle,
- Machines de bureau, appareils ménagers, industrie optique et électrique.

Table dimensionnelle 23, page 60

2.

Produktübersicht Product overview Gamme de produits



Seeger-Zackenringe ZA.../ZJ...

für Wellen und Bohrungen haben eine zentrische Kontur und eine kleine radiale Bauhöhe. Für Ihre Anwendung ist Voraussetzung, daß das Material der Welle oder des Gehäuses weicher ist als das des Ringes.

Anwendung:

- auf Wellen und in Bohrungen ohne Nut oder Nut mit geringer Tiefe,
- Festlegung von Linsen und Scheiben in optischen Geräten,
- Festlegung von Dichtungen,
- in Konstruktionen mit geringer radialer Bauhöhe.

Maßliste 24/25, Seite 62 – 65

Seeger circular self-locking rings ZA.../ZJ...

for shafts and bores requiring concentric fit and a low radial mounting height. The material of the shaft or housing must be softer than the ring's material.

Applications:

- On shafts and bores without grooves or with grooves of a low depth,
- For securing lenses and disks in optical devices,
- For securing seals,
- In designs with a low radial mounting height.

Data chart 24/25, Pages 62 – 65

Anneaux dentelés Seeger ZA.../ZJ...

Pour arbres et alésages. Ils ont un contour concentrique et une faible hauteur radiale de montage. Il est indispensable que la matière de l'arbre ou du carter soit moins dure que celle de l'anneau.

Applications:

- Arbres et alésages sans gorge ou avec gorge de faible profondeur,
- Fixation de lentilles et de verres dans les appareils optiques,
- Fixation de joints,
- Constructions à faible hauteur radiale de montage.

Table dimensionnelle 24/25, pages 62–65



Seeger-Sicherungsscheiben DIN 6799 RA...

sind die am weitesten verbreiteten radialmontierbaren Seeger-Ringe für Wellen. Diese Sicherungsscheiben umschließen die Nut mit drei Lappen. Wegen der rationellen Montagemöglichkeiten in Verbindung mit dem Seeger-Stapelgerät und Greifer haben diese Seeger-Sicherungsscheiben einen grossen Anwendungsbereich.

Anwendung:

- Fahrzeugbau, Elektrotechnik, Büromaschinen, Feinmechanik, Optik- und Elektroindustrie.

Maßliste 31/32, Seite 68/69

Seeger retaining rings to DIN 6799 RA...

are the most widely used, radially installed Seeger rings for shafts. These Seeger retaining rings have a wide application range thanks to their rational possibilities of assembly in conjunction with the Seeger ring dispenser and applicator.

Applications:

- Automotive engineering, electrical engineering, office machines, precision mechanics, in the optics and electrical industries.

Data chart 31/32, Pages 68/69

Colliers d'épaulement Seeger, DIN 6799 RA...

Ce sont les segments d'arrêt Seeger à montage radial pour arbres les plus répandus. Ces colliers d'épaulement rentrent dans la gorge par trois expansions. Ils ont un vaste domaine d'application en raison de leur facilité de montage à l'aide d'un distributeur Seeger et d'une fourchette de pose.

Applications:

- Construction automobile, électrotechnique, machines de bureau, mécanique de précision, industrie optique et électrique.

Table dimensionnelle 31/32, pages 68/69



Seeger-Halbmondringe H...
für Wellen sind die einzigen radial montierbaren Sicherungsringe, die nach dem Seeger-Prinzip des gekrümmten Balkens gleicher Festigkeit aufgebaut sind. Aufgrund der hieraus folgenden hohen Elastizität ist der Umschlingungswinkel verhältnismäßig groß. Die Schulterhöhe ist nicht so hoch wie bei der Ausführung DIN 6799. Die Halbmondringe werden für Wellendurchmesser bis 55 mm gefertigt.

Anwendung:

- im Gelenkwellenbau für innere Fixierung der Nadelbüchsen,
- in Laschenketten.

Maßliste 33, Seite 70/71

Seeger crescent rings H...
for shafts are the only radially installed locking rings designed in accordance with the Seeger principle of the curved beam of equal strength. The envelopment angle is relatively large due to the consequently resulting high elasticity. The shoulder height of these rings is not as large as in the ST and DIN 6799 versions. These crescent rings are manufactured for shaft diameters up to 55 mm.

Applications:

- In universal-joint propeller shaft constructions for internally securing the needle bushes,
- in flat link articulated chains.

Data chart 33, Pages 70/71

Croissants Seeger H...
Pour arbres. Ce sont les seuls segments d'arrêt à montage radial conçus selon le principe Seeger de la poutre fléchie d'égale résistance. En raison de l'élasticité élevée qui en résulte, l'angle d'enserrement est relativement grand. Leur hauteur d'épaule n'est pas aussi importante que celle des types ST et DIN 6799. Les croissants sont fabriqués pour des diamètres d'arbre jusqu'à 55 mm.

Applications:

- Fixation d'arbres articulés,
- Axes de chaînes mécaniques,
- Fixation de douilles à aiguilles.

Table dimensionnelle 33, pages 70/71



Seeger-L-Ringe AL.../JL...

für Wellen und Bohrungen entsprechen in ihrer Form den Seeger-K-Ringen. Sie sind jedoch tellerfederartig geprägt und so in der Lage, Axialspiel geringen Ausmaßes federnd auszugleichen.

Anwendung:

- Ausgleich von Axialspiel bei Wellen und Bohrungen,
- Andruck von Nilos-Ringen an Wälzlagern,
- Festlegung der Endscheiben von Lamellenkupplungen.

Maßliste 40/41, Seite 74 – 77

Seeger-L-Rings AL.../JL...

for shafts and bores correspond in shape to the Seeger K rings. However, they are stamped to function as tab springs and are thus capable of compensating for slight axial play by spring action.

Applications:

- Compensating for axial play of shafts and bores,
- Pressing Nilos rings onto roller bearings,
- Securing the end plates of multiple disc clutches.

Data chart 40/41, Pages 74 – 77

Segments d'arrêt Seeger type L AL.../JL...

Pour arbres et alésages. La forme de ces segments correspond à celle des segments d'arrêt Seeger type K. Ils ont toutefois des expansions du type rondelles Belleville qui leur permettent de compenser élastiquement un jeu axial de faible importance.

Applications:

- Compensation du jeu axial d'arbres et d'alésages,
- Application d'anneaux Nilos contre des roulements à rouleaux,
- Fixation des disques terminaux d'embrayages à disques.

Table dimensionnelle 40/41, pages 74–77

2.

Produktübersicht Product overview Gamme de produits



Seeger-Keilringe

JB...

für Bohrungen besitzen die gleichen Eigenschaften wie die Seeger-Ringe nach DIN 472, bieten jedoch als zusätzlichen Vorteil die Möglichkeit des starren Ausgleichs von axialen Toleranzen. Dieser Seeger-Ring wirkt wie ein Keil zwischen der geschrägten Lastseite der Nut und dem festzulegenden Maschinenteil. Aufgrund seiner Federkraft springt der Ring so tief in die Nut ein, bis das vorhandene Spiel ausgeglichen ist.

Anwendung:

- Ausgleich von Axialspiel in Bohrungen,
- Getriebe, Radlagerung,
- Fahrzeugbau,
- Maschinenbau.

Maßliste 45, Seite 78/79

Seeger bevelled rings

JB...

for bores have the same characteristics as the Seeger rings to DIN 472, but offer the additional advantage of rigidly compensating axial tolerances. This Seeger ring acts like a wedge between the slanted load side of the groove and the machine part to be secured. By means of its spring force, the ring springs into the groove to such an extent as to compensate for any play.

Applications:

- Compensating axial play in bores,
- Gear systems and wheel bearings,
- Automotive engineering,
- Mechanical engineering.

Data chart 45, Pages 78/79

Segments d'arrêt chanfreinés Seeger JB...

Pour alésages. Ils ont les mêmes propriétés que les segments d'arrêt Seeger DIN 472, mais ont l'avantage de permettre une compensation rigide des tolérances axiales. Cet anneau Seeger fait fonction de clavette entre le côté chanfreiné de la gorge et l'élément de machine à fixer. Grâce à son élasticité, l'anneau pénètre aussi profondément que nécessaire dans la gorge pour compenser le jeu.

Applications:

- Compensation du jeu axial d'alésages,
- Engrenages, logements de roues,
- Construction automobile.

Table dimensionnelle 45, pages 78/79



Seeger-Sprengringe DIN 5417 SP...

für Wellen dienen zur Festlegung von Wälzlagern nach DIN 616, in deren Außenring eine Nut eingestochen ist.

Anwendung:

- Gehäuse für Wälzlager kann glatt durchgebohrt werden,
- Gehäuse hat kurze axiale Baulänge,
- Wälzlager nach DIN 616.

Maßliste 50, Seite 82 – 85

Seeger circlips DIN 5417

SP...

for shafts serve to secure roller bearings in accordance with DIN 616 in whose outer race a groove has been cut.

Applications:

- Roller bearing housings can be drilled through smoothly,
- The housing has a short axial mounting length,
- Roller bearings in accordance with DIN 616.

Data chart 50, Pages 82 – 85

Anneaux expansifs Seeger, DIN 5417 SP...

Ils servent à fixer les roulements à rouleaux DIN 616 dont la cage extérieure comporte une gorge.

Applications:

- Logements de roulements à rouleaux pouvant être alésés lisses,
- Logements ayant une faible longueur axiale de montage,
- Roulements à rouleaux selon DIN 616.

Table dimensionnelle 50, pages 82 – 85



Seeger-Sprengringe

SW.../SB...

für Wellen und Bohrungen sind, mit Ausnahme der Runddrahtringe, die Sicherungselemente mit der kleinsten radialen Breite. Die Ablösedrehzahlen der Wellenringe SW sind bei den größeren Abmessungen nur gering. Bei dem Einsatz der Sprengringe SW/SB für die Übertragung größerer Axialkräfte ist von der Möglichkeit der Wahl tieferer Nuten Gebrauch zu machen.

Anwendung:

- Getriebebau,
- Festlegung von Nadellagern, Nadelkäfige und Dichtungselementen,
- Einsatz als Distanzelemente.

Maßliste 51/52, Seite 86 – 91

Seeger snap rings

SW.../SB...

for shafts and bores are, with the exception of the circular wire rings, the retaining systems with the smallest radial width. In the larger dimensions, the loosening speeds of the SW shaft rings are low. When using SW/SB circlips for the transmission of larger axial forces, use must be made of the possibility of choosing deeper grooves.

Applications:

- Gear system construction,
- Securing needle bearings, needle cages and sealing elements,
- Used as spacer elements.

Data chart 51/52, Pages 86 – 91

Anneaux expansifs Seeger
SW.../SB...

Pour arbres et alésages. De tous les types d'anneaux de sécurité, à l'exception des joncs d'arrêt, ce sont ceux qui possèdent la plus petite largeur radiale. Dans les dimensions assez importantes, les vitesses de rotation admissibles pour les anneaux expansifs SW sont faibles. En cas d'utilisation d'anneaux expansifs SW/SB pour des efforts axiaux importants, il est préférable d'opter pour une gorge plus profonde.

Applications:

- Fabrication d'engrenages
- Fixation de roulements à aiguilles, de cages de paliers à aiguilles et d'éléments d'étanchéité,
- Comme éléments d'écartement

Table dimensionnelle 51/52, pages 86–91



Seeger-Sprengringe DIN 7993
RW.../RB...

für Wellen und Bohrungen werden aus patentgehärteten Drähten mit rundem Querschnitt gefertigt. Ihr Einsatz erfolgt vorzugsweise in halbrunden Nuten in Verbindung mit einer viertelkreisförmigen Überdeckung des andrückenden Maschinenteiles.

Anwendung:

- Festlegung von Kolbenbolzen (Sonderformen),
- Getriebe,
- Fahrzeugbau,
- als Montagehilfselemente,
- Beschlagindustrie.

Maßliste 53/54, Seite 92 – 93

Seeger snap rings DIN 7993
RW.../RB...

for shafts and bores are manufactured for cold-worked wires with a round cross section. They are predominantly used in semicircular grooves in conjunction with quarter-circle coverage of the located machine component.

Applications:

- Securing gudgeon pins (special shapes),
- Gear systems,
- Automotive engineering,
- As auxiliary installation elements,
- In the fittings industry.

Data chart 53/54, Pages 92 – 93

Joncs d'arrêt Seeger, DIN 7993
RW.../RB...

Pour arbres et alésages. Ils sont fabriqués à partir de fils calibrés de section ronde. Ils sont utilisés de préférence dans des gorges demi-rondes, en liaison avec un recouvrement en quart de cercle de l'élément de machine qui exerce la pression.

Applications:

- Fixation d'axes de pistons (Formes spéciales),
- Engrenages,
- Construction automobile,
- Accessoire de montage,
- Ferronnerie, serrurerie.

Table dimensionnelle 53/54, pages 92–93

2.

Produktübersicht Product overview Gamme de produits



Seeger-Stützscheiben DIN 988 SS...

werden aus Federstahl gefertigt und haben eine Härte von HRC 44–49. Die größeren Abmessungen haben geschliffene Seitenflächen.

Anwendung:

- zwischen Maschinenteilen mit großen Rundungen, Fasen oder Kantenabständen und Seeger-Ringen, zur Schaffung einer scharfkantigen Anlage, z. B. bei Wälzlagern.

Maßliste 61, Seite 96 – 97

Seeger support washers to DIN 988 SS...

are manufactured from spring steel and have a hardness of HRC 44–49. The larger dimensions have ground side faces.

Applications:

- between machine components with larger rounded faces, chamfers or edge spacings and Seeger rings or for creating a sharp-edged face surface, e. g. on roller bearings.

Data chart 61, Pages 96 – 97

Rondelles d'appui Seeger, DIN 988 SS...

Elles sont fabriquées en acier à ressort et ont une dureté 44–49 HRC. Dans les grandes dimensions, les faces latérales sont rectifiées.

Applications:

- Entre des éléments de machine présentant des arrondis importants, des chanfreins ou des distances entre bords et des segments d'arrêt Seeger, pour obtenir un appui à angles vifs, comme par exemple pour les roulements à rouleaux.

Table dimensionnelle 61, pages 96 – 97



Seeger-Paßscheiben DIN 988 PS...

Das Axialspiel, das sich aus Fertigungstoleranzen ergibt, kann stufenweise durch Paßscheiben verschiedener Dicken starr reduziert werden. Jede erforderliche Kombination in Dickenstufung von 0,1 mm ist zusammenstellbar. Die Paßscheiben werden über DIN 988 hinaus auch in den Dicken 0,15 mm und 0,25 mm hergestellt; die Dicken 1,1 bis 1,9 mm werden nur auf Anfrage gefertigt.

Anwendung:

- Ausgleich von Axialspiel,
- Maschinenbau,
- Fahrzeugbau,
- Getriebe.

Maßliste 62, Seite 98 – 108

Seeger shim washers to DIN 988 PS...

Axial play resulting from manufacturing tolerances can be rigidly reduced in steps by using various thicknesses of shim washers. All required combinations in staggered steps of 0,1 mm can be used. Over and above DIN 988, these shim washers are also manufactured in thicknesses of 0.15 mm and 0.25 mm; the thicknesses from 1.1 to 1.9 mm are manufactured on request only.

Applications:

- Compensating for axial play,
- Mechanical engineering,
- Automotive engineering,
- Gear systems

Data chart 62, Pages 98 – 108

Rondelles d'ajustage Seeger, DIN 988 PS...

Grâce aux rondelles d'ajustage d'épaisseurs variables, il est possible de réduire progressivement le jeu axial résultant des tolérances de fabrication. Les rondelles, dont l'épaisseur varie par degrés de 0,1 mm, peuvent être combinées à volonté. Les rondelles d'ajustage norme DIN 988 sont également fabriquées dans des épaisseurs de 0,15 et 0,25 mm. Les rondelles de 1,1 à 1,9 mm d'épaisseur ne sont fabriquées que sur demande.

Applications:

- Compensation du jeu axial,
- Construction mécanique,
- Construction automobile,
- Engrenages.

Table dimensionnelle 62, pages 98 – 108



Spezialteile

verschiedenster Formen und Abmessungen aus Federstahl, Federbronze oder rostfreien Edelstählen können auf Anfrage hergestellt werden. Es empfiehlt sich, bei der Produktentwicklung frühzeitig mit der technischen Beratung von Seeger-Orbis zu sprechen.

Special components

with an extremely wide range of shapes and dimensions and consisting of spring steel, spring bronze or stainless steels may be manufactured on request. It is recommended to consult Seeger-Orbis' technical advisors early on in the product development stage.

Pièces spéciales

Des pièces spéciales peuvent être fabriquées sur demande dans différentes formes et dimensions en acier à ressort, en bronze ou en acier inoxydable. Il est conseillé de consulter le service technique de Seeger-Orbis dès le stade de la conception de vos produits.

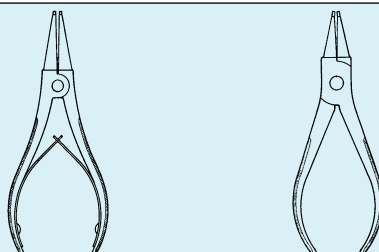

Seeger-Zangen DIN 5254/5256

werden für die manuelle Montage und Demontage von Wellen- und Bohrungsringen eingesetzt und stehen in verschiedenen Abmessungen und Ausführungsformen zur Verfügung.

Siehe Seite 109

Seeger pliers to DIN 5254/5256

are used for manual assembly and dismantling of shaft and bore rings and are available in various dimensions and types.

See Pages 109

Pinces Seeger, DIN 5254/5256

Elles sont utilisées pour le montage et le démontage manuels de segments pour arbres et alésages. Elles existent dans différentes dimensions et formes.

Voir Pages 109

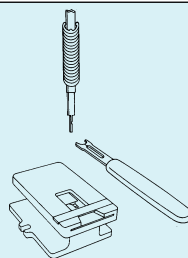

Seeger-Ringspender

dienen der Aufnahme von magaziniert angelieferten Sicherungsscheiben DIN 6799 und Halbmondringen. Die Entnahme der einzelnen Ringe erfolgt mit speziellen Greifern.

Siehe Seite 111

Seeger ring dispensers

serve to store retaining rings to DIN 6799, crescent rings, supplied in stocks. The individual rings are removed by means of special applicators or pliers.

See Pages 111

Distributeurs Seeger

Ils sont utilisés pour les colliers d'épaulement DIN 6799, les croissants, livrés empilés. Les segments et anneaux sont prélevés un par un à l'aide de fourchettes de pose ou de pinces.

voir Pages 111

3.

Begriffe und Bezeichnungen Definitions and symbols Termes techniques et désignations

Seeger-Ring:

Sicherungsring, dessen radiale Breite sich nach den freien Enden verkleinert, entsprechend dem Gesetz des gekrümmten Balkens gleicher Festigkeit, so daß er sich im gespannten Zustand rund verformt.

Sprengring:

Sicherungsring mit konstanter radialer Breite.

Breite (b):

Radiale Breite des Sicherungsringes.

Dicke (s):

In Achsrichtung der Welle bzw. des Gehäuses gemessene Dicke des Sicherungsringes.

A_N (mm ²)	Nutfläche $A_N = \pi/4 (d_1^2 - d_2^2)$.
a (mm)	Radiale Breite des Auges der Seeger-Ringe.
B (-)	Belastungsfaktor, der angibt, wieviel mal höher die Tragfähigkeit des verstärkten Seeger-Ringes als die des normalen ist.
b (mm)	≈ Maximale radiale Breite des Seeger-Ringes.
C (N/mm)	Federkonstante des axial belasteten Seeger-Ringes.
d_1 (mm)	Nennmaß = Wellen- bzw. Bohrungsdurchmesser.
d_1' (mm)	Wellendurchmesser, auf den sich F_N bezieht.
d_2 (mm)	Nutdurchmesser.
d_3 (mm)	Innendurchmesser der Seeger-Ringe für Wellen bzw. Außendurchmesser der Seeger-Ringe für Bohrungen, jeweils im ungespannten Zustand.

Seeger-Ring:

Circlip/retaining ring with a radial width which diminishes towards the free ends, in accordance with the law of the curved beam of uniform strength, so that it deforms in a circular manner in the stressed state.

Snap rings, plain wire rings:

Retaining ring with a constant radial width.

Width (b):

Radial width of the retaining ring.

Thickness (s):

The thickness of the retaining ring measured in the axial direction of the shaft or housing.

A_N (mm ²)	Groove area $A_N = \pi/4 (d_1^2 - d_2^2)$.
a (mm)	Radial width of the Seeger-Rings's lug.
B (-)	Load factor indicating how many times the load bearing capacity of the reinforced Seeger ring is higher than that of the standard one.
b (mm)	Maximum radial width of the Seeger-Ring.
C (N/mm)	Spring rate of the axially loaded Seeger-Ring.
d_1 (mm)	Nominal dimension = shaft or bore diameter.
d_1' (mm)	Shaft diameter to which F_N refers.
d_2 (mm)	Groove diameter.
d_3 (mm)	Inner diameter of Seeger-Rings for shafts or outer diameter of Seeger-Rings for bores in the unstressed state.

Segment d'arrêt Seeger:

Segment d'arrêt dont la largeur radiale s'amincit vers les extrémités afin que, sous tension, il reste circulaire conformément au principe de cintrage d'une poutre fléchie d'égalé résistance.

Anneau expansif:

Anneau d'arrêt à largeur radiale constante.

Largeur (b):

Hauteur radiale du segment d'arrêt.

Epaisseur (s):

Epaisseur du segment d'arrêt mesurée dans l'axe de l'arbre ou du logement.

A_N (mm ²)	Surface de la gorge $A_N = \pi/4 (d_1^2 - d_2^2)$.
a (mm)	Hauteur radiale de l'oreille des segments d'arrêt.
B (-)	Coefficient multiplicateur de charge d'un segment renforcé comparé à un segment standard.
b (mm)	Hauteur radiale maximale du segment d'arrêt.
C (N/mm)	Constante d'élasticité du segment d'arrêt exposé à une charge axiale.
d_1 (mm)	Diamètre nominal de l'arbre ou de l'alésage.
d_1' (mm)	Diamètre de référence pour le calcul de la capacité de charge F_N .
d_2 (mm)	Diamètre de la gorge.
d_3 (mm)	Diamètre intérieur (segment extérieur) ou diamètre extérieur (segment intérieur) à l'état libre.

Begriffe und Bezeichnungen
Definitions and symbols
Termes techniques et désignations

3.

d_4 (mm)	Achsenzentrischer Durchmesser der Seeger-Ringe im ungespannten Zustand, der sich aus der maximalen radialen Bauhöhe a oder b ergibt.	d_4 (mm)	Centre line diameter of Seeger-Rings in the unstressed state derived from the maximum radial space requirement a or b.	d_4 (mm)	Encombrement du segment à l'état libre, résultant de la hauteur radiale maximum a ou b.
d_{4_1} (mm)	Durchmesser d_4 bei der Montage über oder in Nenndurchmesser d_1 .	d_{4_1} (mm)	Diameter d_4 during assembly over or into nominal diameter d_1 .	d_{4_1} (mm)	Encombrement d_4 du segment au montage sur ou dans le diamètre nominal d_1 .
d_{4_2} (mm)	Durchmesser d_4 bei Sitz in der Nut d_2 .	d_{4_2} (mm)	Diameter d_4 fitted in the groove d_2 .	d_{4_2} (mm)	Encombrement d_4 du segment monté dans la gorge d_2 .
d_5 (mm)	Durchmesser der Montagelöcher bzw. der entsprechenden halbkreisförmigen Ausnehmungen.	d_5 (mm)	Diameter of the assembly holes or corresponding semi-circular recesses.	d_5 (mm)	Diamètre des trous de montage ou des découpes en demi-cercle.
d_7 (mm)	Drahtdurchmesser von Runddraht-Sprengringen.	d_7 (mm)	Wire diameter for round-wire circlips.	d_7 (mm)	Diamètre du fil utilisé pour les joncs d'arrêt.
E (N/mm ²)	Elastizitätsmodul.			E (N/mm ²)	Module d'élasticité.
F_L (N)	Axiale Federkraft der Seeger-L-Ringe.	F_L (N)	Axial spring force of Seeger-L-Rings.	F_L (N)	Force élastique axiale des segments d'arrêt Seeger type L.
F_N (N)	Tragfähigkeit der Nut ($\sigma_s = 200$ N/mm ²).	F_N (N)	Load bearing capacity of the groove ($\sigma_s = 200$ N/mm ²).	F_N (N)	Capacité de charge de la gorge ($\sigma_s = 200$ N/mm ²).
F_R (N)	Tragfähigkeit des Seeger-Ringes bei scharfkantiger Anlage.	F_R (N)	Load bearing capacity of the ring with sharp-cornered abutment.	F_R (N)	Capacité de charge du segment avec appui à angle vif.
F_{Rg} (N)	Tragfähigkeit des Seeger-Ringes bei Anlage eines Maschinenteils mit einer Fase, einem Kantenabstand oder einer Rundung von g mm.	F_{Rg} (N)	Load bearing capacity of the Seeger-Ring abutting a machine component with a chamfer, a corner distance or a radius of g mm.	F_{Rg} (N)	Capacité de charge du segment avec appui chanfreiné, à bord arrondi ou distant (voir g).
F_1 (N)	Axiale Federkraft der Seeger-W-Ringe und der SL-Scheiben bei W_1 (maximale Kraft).	F_1 (N)	Axial spring force of Seeger-W-Rings and SL washers at W_1 (maximum force).	F_1 (N)	Force élastique axiale des segments d'arrêt W et des rondelles de sûreté Seeger type SL pour W_1 (force maximum).
F_2 (N)	Axiale Federkraft der Seeger-W-Ringe und der SL-Scheiben bei W_2 (minimale Kraft).	F_2 (N)	Axial spring force of Seeger-W-Rings and SL washers at W_2 (minimum force).	F_2 (N)	Force élastique des segments d'arrêt Seeger W et des rondelles de sûreté Seeger type SL pour W_2 (force minimum).

3.

Begriffe und Bezeichnungen Definitions and symbols Termes techniques et désignations

f (mm)	Federweg der Seeger-L-Ringe. Axiale Verschiebung.	f (mm)	Spring distance of Seeger-L-Rings. Axial displacement.	f (mm)	Déplacement axial des segments d'arrêt type L.
g (mm)	Fase, Kantenabstand oder Rundung des an den Seeger-Ring andrückenden Maschinenteiles.	g (mm)	Chamfer, corner distance or radius of the machine component abutting the Seeger-Ring.	g (mm)	Chanfrein, distance entre bords ou arrondi de l'élément de machine à appliquer contre le segment d'arrêt Seeger.
Gew. (kg/1000 St.)	Gewicht der Seeger-Ringe.	Weight (kg/1000 pc.)	Weight of Seeger-Rings.	Masse (kg/1000 pièces)	Masse au mille des segments.
H (N)	Haltekraft von selbstsperrenden Seeger-Ringen.	H (N)	Retaining force of self-locking Seeger-Rings.	H (N)	Effort axial admissible par des segments d'arrêt autobloquants.
h (mm)	Hebelarm des Umstülpmomentes.	h (mm)	Lever arm of the dishing moment.	h (mm)	Bras de levier du moment de gauchissement.
K (N · mm)	Rechnungswert für die Berechnung der Tragfähigkeit des Seeger-Ringes.	K (N · mm)	Value for calculating the load bearing capacity of the Seeger Ring.	K (N · mm)	Coefficient pour le calcul de charge d'un segment d'arrêt.
L (mm)	Spielausgleich der Seeger-Ringe.	L (mm)	Compensation of play of Seeger-Rings.	L (mm)	Plage de rattrapage de jeu des segments d'arrêt.
m (mm)	Nutbreite.	m (mm)	Groove width.	m (mm)	Largeur de gorge.
n (mm)	Bundlänge.	n (mm)	Shoulder length.	n (mm)	Longueur cisailée à fond de gorge.
n_{abl} (1/min)	Ablösdrehzahl der Seeger-Ringe für Wellen.	n_{det} (rpm)	Detaching speed of Seeger shaft rings.	n_{abl} (T/mn)	Vitesse de rotation (tours/minute) admissible pour segments d'arrêt extérieurs.
n/t (–)	Bundlängenverhältnis.	n/t (–)	Shoulder length ratio.	n/t (–)	Rapport de longueur cisailée sur profondeur de gorge.
p (–)	Korrekturfaktor, berücksichtigt Bundlängenverhältnis, wenn F_N vorhanden.	p (–)	Correction factor taking the shoulder length ratio into account when F_N is available.	P (–)	Coefficient de correction de la longueur cisailée à fond de gorge si F_N disponible.
q (–)	Beanspruchungszahl, berücksichtigt Bundlängenverhältnis.	q (–)	Load factor taking into account the shoulder length ratio.	q (–)	Coefficient de contrainte compte tenu du rapport de longueur cisailée à fond de gorge.
s (mm)	Dicke der Seeger-Ringe.	s (mm)	Thickness of Seeger-Rings.	s (mm)	Épaisseur du segment d'arrêt.
t (mm)	Nuttiefe $t = 1/2 (d_1 - d_2)$.	t (mm)	Groove depth $t = 1/2 (d_1 - d_2)$.	t (mm)	Profondeur de gorge $t = 1/2 (d_1 - d_2)$.

Begriffe und Bezeichnungen
Definitions and symbols
Termes techniques et désignations

3.

u (mm)	Für die Montage der Seeger-L-Ringe erforderliche Reduzierung von L.	u (mm)	The required reduction of L for assembly of Seeger-L-Rings.	u (mm)	Minoration de L nécessaire pour le montage des segments d'arrêt Seeger type L.
V (mm)	Anfangsverschiebung des axial belasteten Seeger-Ringes.	V (mm)	Initial displacement of the axially loaded Seeger-Ring.	V (mm)	Déplacement initial d'un segment d'arrêt Seeger sous charge.
W ₀ (mm)	Wölbung der Seeger-W-Ringe und der SL-Scheiben im ungespannten Zustand.	W ₀ (mm)	Curvature of Seeger-W-Rings and SL washers in the unstressed state.	W ₀ (mm)	Encombrement axial des segments d'arrêt Seeger W et rondelles Seeger SL à l'état libre.
W ₁ (mm)	Minimale Wölbung der montierten Seeger-W-Ringe und der SL-Scheiben.	W ₁ (mm)	Minimum curvature of assembled Seeger-W-Rings and SL washers.	W ₁ (mm)	Encombrement minimal des segments Seeger W et des rondelles SL après montage.
W ₂ (mm)	Maximale Wölbung der montierten Seeger-W-Ringe und der SL-Scheiben.	W ₂ (mm)	Maximum curvature of assembled Seeger-W-Rings an SL washers.	W ₂ (mm)	Encombrement maximal des segments Seeger W et des rondelles SL après montage.
X (mm)	Abstand des festgelegten Teiles von dem Ende der Welle oder des Gehäuses.	X (mm)	Distance of the retained part from end of the shaft or housing.	X (mm)	Ecart entre la pièce bloquée et l'extrémité de l'arbre ou du logement.
β _K (–)	Kerbwirkungszahl der Seeger-Ring-Nut $\beta_K = \frac{\sigma_{Dbw\ glatt}}{\sigma_{Dbw\ gekerbt}}$	β _K (–)	Fatigue notch factor of the Seeger-Ring groove $\beta_K = \frac{\sigma_{Dbw\ smooth}}{\sigma_{Dbw\ notched}}$	β _K (–)	Coefficient de cisaillement des gorges $\beta_K = \frac{\sigma_{Dbw\ lisse}}{\sigma_{DbW\ entaillé}}$
Δ (mm)	Toleranz.	Δ (mm)	Tolerance.	Δ (mm)	Plage de tolérance.
R _e (N/mm ²)	Streckgrenze.	R _e (N/mm ²)	Yield point.	R _e (N/mm ²)	Limite d'élasticité.
R _m (N/mm ²)	Bruchfestigkeit.	R _m (N/mm ²)	Ultimate tensile strength	R _m (N/mm ²)	Résistance de rupture.
ε (%)	Dehnung	ε (%)	Elastic elongation	ε (%)	Allongement.

4.

Maßlisten Data charts Tables dimensionnelles

Gruppe 1: Seeger-Ringe Grundtypen

Group 1: Basic types of Seeger-Rings

Groupe 1: Types standard segments d'arrêt Seeger

Maßliste Data Chart Table dim.	Seite Page Page	Bezeichnung Designation Désignation
10/11	22 – 41	Seeger-Ringe / Seeger-Rings to / Segments d'arrêt Seeger – DIN 471/472
14/15	42 – 45	Seeger-V-Ringe / Seeger-V-Rings / Segments d'arrêt Seeger type V
16/17	46 – 51	Seeger-K-Ringe / Seeger-V-Rings to / Segments d'arrêt Seeger type K – DIN 983/984
18/19	52 – 55	Verstärkte Seeger-Ringe / Reinforced Seeger-Rings to / Segments d'arrêt Seeger DIN 471/472 (Schwere Ausführung / heavy-duty / renforcés)

Werkstoff: Federstahl
Härte:

Material: Spring steel
Hardness:

Matière: Acier à ressort
Dureté:

d ₁ [mm]	HV	HRC
3 ÷ 48	470 ÷ 580	47 ÷ 54
50 ÷ 200	435 ÷ 530	44 ÷ 51
202 ÷ 300	390 ÷ 470	40 ÷ 47
305 ÷ 1000	370 ÷ 415	38 ÷ 43

Oberflächenschutz:
nach Wahl des Herstellers
– phosphatiert und geölt

Surface protection:
To manufacturer's choice
– phosphated and oiled

Protection de surface:
au choix du fabricant
– phosphatée et huilée

**Sonderausführung
auf Anfrage:** siehe Seite 113
– blank geölt
– verzinkt
– Bronze CuSn8
– korrosionsbeständige Stähle

**Special versions
Please enquire:** see page 113
– self-finish and oiled
– zinc plated
– bronze CuSn8
– corrosion-resistant steels

**Exécutions spéciales
sur demande:** voir page 113
– polie et huilée
– zinguée
– bronze CuSn8
– aciers résistant à la corrosion

Zur Beachtung:
Die Werte in den Maßlisten für die Dicke s gelten für Ringe in phosphatierter, geschwärtzter oder blanker Ausführung. Bei anderen Oberflächenbeschichtungen vergrößern sich diese Maße entsprechend den Schichtdicken.

Please note:
The values in the data charts for the thickness s apply to phosphated, blackened or self-finish rings. If different surface coatings are required, these dimensions will be increased by the corresponding coating thickness.

Remarque:
Les valeurs indiquées dans les tables dimensionnelles pour l'épaisseur 's' sont valables pour des exécutions phosphatées, noircies ou polies. En cas de traitement de surface, cette dimension doit être augmentée de l'épaisseur du revêtement.

Berechnung der Tragfähigkeit:
Siehe Abschnitt 7.1, Seite 119

Load bearing capacity calculation:
See Section 7.1, page 119

Calcul de la capacité de charge:
Voir page 119

Normung:
In den Maßlisten (DIN 471/472 "Regelausführung") und DIN 471/472 "schwere Ausführung") sind auch nicht genormte Abmessungen enthalten.

Standardization:
The data charts (DIN 471/472 „Standard version“) and (DIN 471/472 „Heavy-duty version“) also include unstandardized dimensions.

Norme:
Dans les tables (DIN 471/472 'Version standard') et (DIN 471/472 'Exécution renforcée'), les dimensions non normalisées sont également spécifiées.

Korrosionsbeständige

Ringe > 100 mm

auf Anfrage:

Seeger-Ringe DIN 471/472

„Regelausführung“ in korrosionsbeständiger Ausführung werden in den Abmessungen über 100 mm Nenn-durchmesser nur als Sprengringe mit Montagelöchern aus den Werkstoffen X10CrNi18–8, Werkstoff-Nr. 1.4310 oder Bronze CuSn8, Werkstoff-Nr. 2.1030 hergestellt.

Die Dicke beträgt $s = 4 \begin{smallmatrix} +0,05 \text{ mm} \\ -0,10 \text{ mm} \end{smallmatrix}$ und die Breite $b = 7,5 \begin{smallmatrix} -0,5 \end{smallmatrix}$ mm. Die Durchmesser ungespannt d_3 , die Nutdurchmesser d_2 und die Nutbreiten m entsprechen denen der normalen Ringe.

Ringe mit einer Dicke $5 \begin{smallmatrix} +0,05 \text{ mm} \\ -0,15 \text{ mm} \end{smallmatrix}$ können aus korrosionsbeständigem Stahl auch mit einer Breite von 12 mm hergestellt werden. Bei der Bestellung ist hier der Materialquerschnitt 12x5 zu nennen.

Montage:

Siehe Seite 132 – 133

Corrosion-resistant

rings > 100 mm

Please enquire:

In dimensions in excess of 100 mm nominal diameter, corrosion-resistant Seeger rings to DIN 471/472

„Standard Version“ are manufactured only as circlips with assembly holes consisting of the materials X10CrNi18–8, material No. 1.4310 or bronze CuSn8, material No. 2.1030.

The thickness $s = 4 \begin{smallmatrix} +0,05 \text{ mm} \\ -0,10 \text{ mm} \end{smallmatrix}$ and the width $b = 7,5 \begin{smallmatrix} -0,5 \end{smallmatrix}$ mm.

The unstressed diameter d_3 , the groove diameter d_2 and the groove width values m correspond to those of the normal rings.

Rings with a thickness of $5 \begin{smallmatrix} +0,05 \text{ mm} \\ -0,15 \text{ mm} \end{smallmatrix}$ consisting of corrosion-resistant steel can also be manufactured to a width of 12 mm. In this case, specify the material cross section 12 x 5 when ordering.

Assembly:

See page 132 – 133

Segments en acier inoxydable

ou en bronze > 100 mm

sur demande:

Pour des dimensions nominales supérieures à 100 mm, les segments

Seeger DIN 471/472 version standard résistant à la corrosion ne sont réalisés que sous forme d'anneaux expansifs avec trous de montage dans les matériaux X10CrNi18–8 (n° 1.4310) ou bronze CuSn8 (n° 2.1030).

L'épaisseur „s“ est de $4 \begin{smallmatrix} +0,05 \text{ mm} \\ -0,10 \text{ mm} \end{smallmatrix}$ et la hauteur radiale est $7,5 \begin{smallmatrix} -0,5 \end{smallmatrix}$ mm. Les diamètres à l'état libre d_3 , le diamètre de gorge d_2 et les largeurs de gorge m correspondent à ceux des segments standards.

Les segments d'une épaisseur de $5 \begin{smallmatrix} +0,05 \text{ mm} \\ -0,15 \text{ mm} \end{smallmatrix}$ peuvent également être fabriqués en acier inoxydable dans une hauteur radiale de 12 mm. Dans ce cas, spécifier la section de matière 12x5 dans la commande.

Montage:

Voir page 132 – 133

4.

Maßlisten Data charts Tables dimensionnelles

Seeger-Box DIN 471/472

Original Seeger-Ringe in der unverwüstlichen Kunststoffbox, ideal für Werkstatt und Betrieb. Übersichtlich angeordnet, leicht zu entnehmen, jederzeit nachfüllbar. Bedarfsorientierte Sortierung in den Größen:

DIN 471 Wellendurchmesser 6 – 40 mm
DIN 472 Bohrungsdurchmesser 14 – 47 mm

Seeger box to DIN 471/472

Original Seeger-Rings stored ideally for the workshop and production shop in an undestructible plastic box. Clearly arranged, easy to remove and capable of refilling at all times. The box contains an assortment orientated to requirements in the following sizes:

DIN 471 Shaft diameters 6 – 40 mm
DIN 472 Bore diameters 14 – 47 mm

Coffret Seeger DIN 471/472

Le coffret en matière plastique indestructible, est idéal pour le rangement des segments Seeger en atelier et dans l'entreprise. Les segments disposés de façon très claire peuvent en être retirés d'un seul geste et être complétés à volonté. Classification compte tenu des besoins dans les tailles:

DIN 471 Diamètre d'arbre 6 – 40 mm
DIN 472 Diamètre d'alésage 14 – 47 mm

Wellen- \varnothing Shaft \varnothing \varnothing d'arbre mm	Stückzahl Quantity Quantité	Wellen- \varnothing Shaft \varnothing \varnothing d'arbre mm	Stückzahl Quantity Quantité	Bohr- \varnothing Bore \varnothing \varnothing d'alésage mm	Stückzahl Quantity Quantité	Bohr- \varnothing Bore \varnothing \varnothing d'alésage mm	Stückzahl Quantity Quantité
6	25	20	15	14	18	28	15
8	22	22	15	15	18	30	15
10	18	24	15	16	18	32	15
11	18	25	15	18	18	35	12
12	18	28	12	20	18	36	12
14	18	30	12	22	18	38	12
15	18	32	12	24	15	40	10
16	18	35	12	25	15	42	10
17	18	36	10	26	15	47	10
18	15	40	10	27	15		



Notizen
Notes
Notes

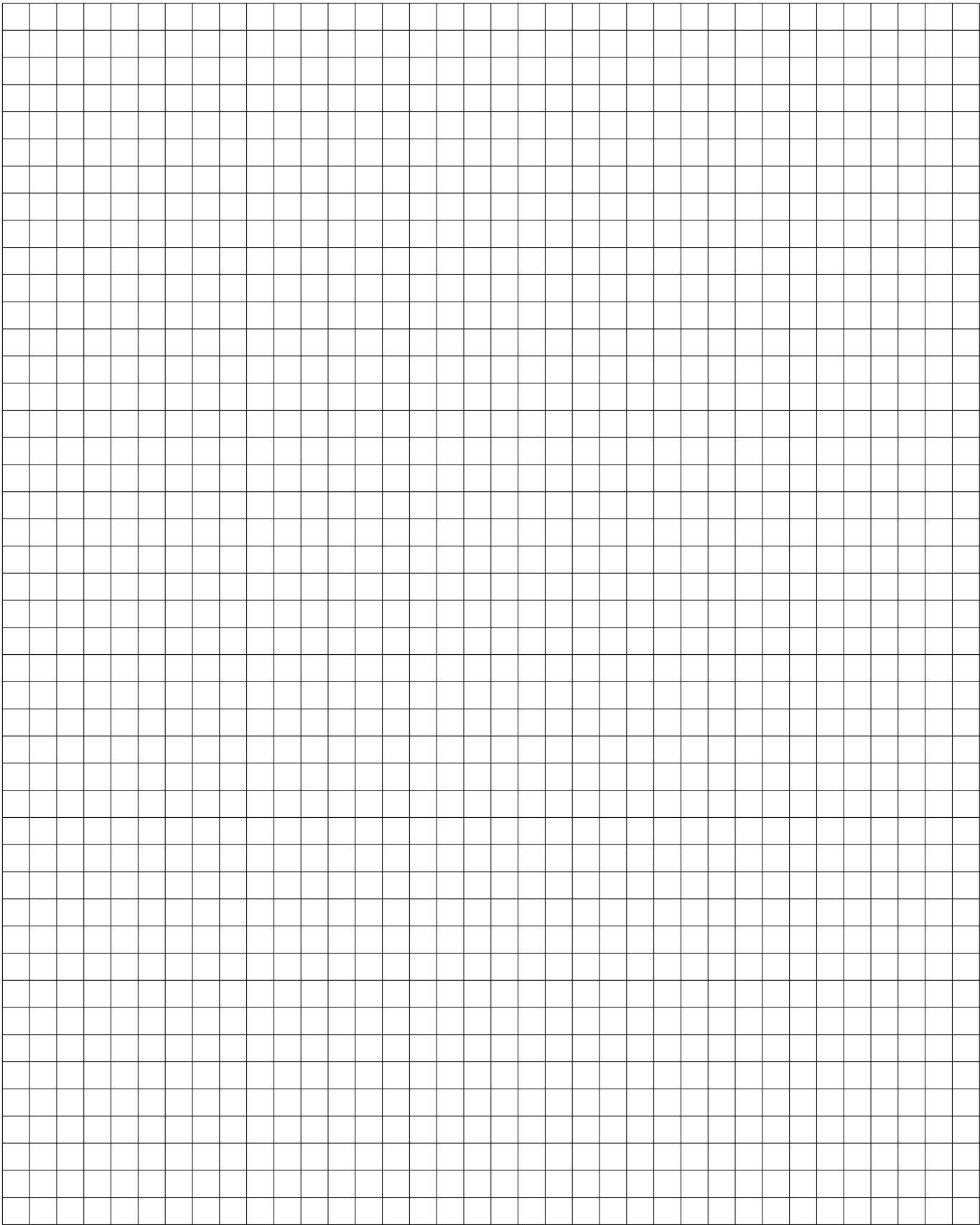

10



Seeger-Ringe für Wellen Seeger-Rings for shafts Segments extérieurs Seeger

Maßliste
Data chart
Table
dimensionnelle

A 3 – A 56 / DIN 471

Bezeichnung
Designation
Désignation

Nennmaß
Nominal
dimension
Dimension
nominale
 d_1

Ring, Ring, Anneau

Toleranz
Tolerance
Tolérance

Toleranz
Tolerance
Tolérance

a
max

b
≈

d_5
min

Gew.
Weight
Masse
kg/1000

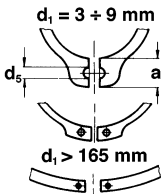

nach Wahl des
Herstellers
to manufacturer's
choice

suivant les disponibilités
du fabricant

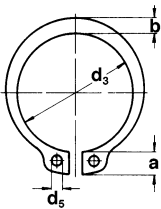

Ungespannt
Unstressed
A l'état libre

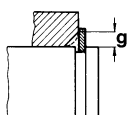
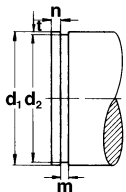
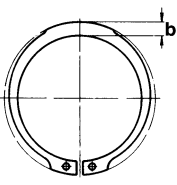

Bezeichnung Designation Désignation	Nennmaß Nominal dimension Dimension nominale d_1	S	Toleranz Tolerance Tolérance	d_3	Toleranz Tolerance Tolérance	a max	b ≈	d_5 min	Gew. Weight Masse kg/1000
A 3	3	0,40	-0,05	2,7	+0,04 -0,15	1,9	0,8	1,0	0,017
A 4	4	0,40	-0,05	3,7	+0,04 -0,15	2,2	0,9	1,0	0,022
A 5	5	0,60	-0,05	4,7	+0,04 -0,15	2,5	1,1	1,0	0,066
A 6	6	0,70	-0,05	5,6	+0,04 -0,15	2,7	1,3	1,2	0,084
A 7	7	0,80	-0,05	6,5	+0,06 -0,18	3,1	1,4	1,2	0,121
A 8	8	0,80	-0,05	7,4	+0,06 -0,18	3,2	1,5	1,2	0,158
A 9	9	1,00	-0,06	8,4	+0,06 -0,18	3,3	1,7	1,2	0,300
A 10	10	1,00	-0,06	9,3	+0,10 -0,36	3,3	1,8	1,5	0,340
A 11	11	1,00	-0,06	10,2	+0,10 -0,36	3,3	1,8	1,5	0,410
A 12	12	1,00	-0,06	11,0	+0,10 -0,36	3,3	1,8	1,7	0,500
A 13	13	1,00	-0,06	11,9	+0,10 -0,36	3,4	2,0	1,7	0,530
A 14	14	1,00	-0,06	12,9	+0,10 -0,36	3,5	2,1	1,7	0,640
A 15	15	1,00	-0,06	13,8	+0,10 -0,36	3,6	2,2	1,7	0,670
A 16	16	1,00	-0,06	14,7	+0,10 -0,36	3,7	2,2	1,7	0,700
A 17	17	1,00	-0,06	15,7	+0,10 -0,36	3,8	2,3	1,7	0,820
A 18	18	1,20	-0,06	16,5	+0,10 -0,36	3,9	2,4	2,0	1,110
A 19	19	1,20	-0,06	17,5	+0,10 -0,36	3,9	2,5	2,0	1,220
A 20	20	1,20	-0,06	18,5	+0,13 -0,42	4,0	2,6	2,0	1,300
A 21	21	1,20	-0,06	19,5	+0,13 -0,42	4,1	2,7	2,0	1,420
A 22	22	1,20	-0,06	20,5	+0,13 -0,42	4,2	2,8	2,0	1,500
A 23	23	1,20	-0,06	21,5	+0,13 -0,42	4,3	2,9	2,0	1,630
A 24	24	1,20	-0,06	22,2	+0,21 -0,42	4,4	3,0	2,0	1,770
A 25	25	1,20	-0,06	23,2	+0,21 -0,42	4,4	3,0	2,0	1,900
A 26	26	1,20	-0,06	24,2	+0,21 -0,42	4,5	3,1	2,0	1,960
A 27	27	1,20	-0,06	24,9	+0,21 -0,42	4,6	3,1	2,0	2,080
A 28	28	1,50	-0,06	25,9	+0,21 -0,42	4,7	3,2	2,0	2,920
A 29	29	1,50	-0,06	26,9	+0,21 -0,42	4,8	3,4	2,0	3,200
A 30	30	1,50	-0,06	27,9	+0,21 -0,42	5,0	3,5	2,0	3,320
A 31	31	1,50	-0,06	28,6	+0,21 -0,42	5,1	3,5	2,5	3,450
A 32	32	1,50	-0,06	29,6	+0,21 -0,42	5,2	3,6	2,5	3,540
A 33	33	1,50	-0,06	30,5	+0,25 -0,50	5,2	3,7	2,5	3,690
A 34	34	1,50	-0,06	31,5	+0,25 -0,50	5,4	3,8	2,5	3,800
A 35	35	1,50	-0,06	32,2	+0,25 -0,50	5,6	3,9	2,5	4,000
A 36	36	1,75	-0,06	33,2	+0,25 -0,50	5,6	4,0	2,5	5,000
A 37	37	1,75	-0,06	34,2	+0,25 -0,50	5,7	4,1	2,5	5,370
A 38	38	1,75	-0,06	35,2	+0,25 -0,50	5,8	4,2	2,5	5,620
A 39	39	1,75	-0,06	36,0	+0,25 -0,50	5,9	4,3	2,5	5,850
A 40	40	1,75	-0,06	36,5	+0,39 -0,90	6,0	4,4	2,5	6,030
A 41	41	1,75	-0,06	37,5	+0,39 -0,90	6,2	4,5	2,5	6,215
A 42	42	1,75	-0,06	38,5	+0,39 -0,90	6,5	4,5	2,5	6,500
A 44	44	1,75	-0,06	40,5	+0,39 -0,90	6,6	4,6	2,5	7,000
A 45	45	1,75	-0,06	41,5	+0,39 -0,90	6,7	4,7	2,5	7,500
A 46	46	1,75	-0,06	42,5	+0,39 -0,90	6,7	4,8	2,5	7,600
A 47	47	1,75	-0,06	43,5	+0,39 -0,90	6,8	4,9	2,5	7,500
A 48	48	1,75	-0,06	44,5	+0,39 -0,90	6,9	5,0	2,5	7,900
A 50	50	2,00	-0,07	45,8	+0,39 -0,90	6,9	5,1	2,5	10,200
A 52	52	2,00	-0,07	47,8	+0,39 -0,90	7,0	5,2	2,5	11,100
A 54	54	2,00	-0,07	49,8	+0,39 -0,90	7,1	5,3	2,5	11,300
A 55	55	2,00	-0,07	50,8	+0,46 -1,10	7,2	5,4	2,5	11,400
A 56	56	2,00	-0,07	51,8	+0,46 -1,10	7,3	5,5	2,5	11,800

Seeger-Ringe für Wellen
Seeger-Rings for shafts
Segments extérieurs Seeger



10

A 3 – A 56 / DIN 471

Nut · Groove · Gorge				Ergänzende Daten · Supplementary data · Données complémentaires								
d_2^*	Toleranz Tolerance Tolérance	m^* min.	t	n	F_N kN	F_R kN	g	F_{Rg} kN	A_N mm ²	K kN · mm	$n_{abl.}$ x1000 (1/min)	Zange Pliers Pince
2,8	-0,04	0,50	0,10	0,3	0,1	0,47	0,5	0,27	0,9	2,06	360	ZGA-0
3,8	-0,04	0,50	0,10	0,3	0,2	0,50	0,5	0,30	1,2	1,93	211	ZGA-0
4,8	-0,04	0,70	0,10	0,3	0,2	1,00	0,5	0,80	1,5	7,38	154	ZGA-0
5,7	-0,04	0,80	0,15	0,5	0,4	1,45	0,5	0,90	2,8	10,40	114	ZGA-0
6,7	-0,06	0,90	0,15	0,5	0,5	2,60	0,5	1,40	3,2	14,70	121	ZGA-0
7,6	-0,06	0,90	0,20	0,6	0,8	3,00	0,5	2,00	4,9	14,20	96	ZGA-0
8,6	-0,06	1,10	0,20	0,6	0,9	3,50	0,5	2,40	5,5	30,00	85	ZGA-0
9,6	-0,11	1,10	0,20	0,6	1,0	4,00	1,0	2,40	6,2	28,20	84	ZGA-1
10,5	-0,11	1,10	0,25	0,8	1,4	4,50	1,0	2,40	8,4	26,10	70	ZGA-1
11,5	-0,11	1,10	0,25	0,8	1,5	5,00	1,0	2,40	9,2	24,00	75	ZGA-1
12,4	-0,11	1,10	0,30	0,9	2,0	5,80	1,0	2,40	11,9	23,20	66	ZGA-1
13,4	-0,11	1,10	0,30	0,9	2,1	6,40	1,0	2,40	12,9	22,90	58	ZGA-1
14,3	-0,11	1,10	0,35	1,1	2,6	6,90	1,0	2,40	16,1	21,60	50	ZGA-1
15,2	-0,11	1,10	0,40	1,2	3,2	7,40	1,0	2,40	19,6	21,00	45	ZGA-1
16,2	-0,11	1,10	0,40	1,2	3,4	8,00	1,0	2,40	20,8	21,60	41	ZGA-1
17,0	-0,11	1,30	0,50	1,5	4,5	17,00	1,5	3,75	27,5	37,10	39	ZGA-2
18,0	-0,11	1,30	0,50	1,5	4,8	17,00	1,5	3,80	29,1	36,40	35	ZGA-2
19,0	-0,13	1,30	0,50	1,5	5,0	17,10	1,5	3,85	30,6	36,30	32	ZGA-2
20,0	-0,13	1,30	0,50	1,5	5,3	16,80	1,5	3,75	32,2	35,40	29	ZGA-2
21,0	-0,13	1,30	0,50	1,5	5,6	16,90	1,5	3,80	33,8	35,40	27	ZGA-2
22,0	-0,15	1,30	0,50	1,5	5,9	16,60	1,5	3,80	35,4	34,70	25	ZGA-2
22,9	-0,21	1,30	0,55	1,7	6,7	16,10	1,5	3,65	40,5	33,40	27	ZGA-2
23,9	-0,21	1,30	0,55	1,7	7,0	16,20	1,5	3,70	42,3	33,40	25	ZGA-2
24,9	-0,21	1,30	0,55	1,7	7,3	16,10	1,5	3,70	44,0	32,90	24	ZGA-2
25,6	-0,21	1,30	0,70	2,1	9,6	16,40	1,5	3,80	57,8	33,40	22	ZGA-2
26,6	-0,21	1,60	0,70	2,1	10,0	32,10	1,5	7,50	60,0	65,00	21	ZGA-2
27,6	-0,21	1,60	0,70	2,1	10,3	31,80	1,5	7,45	62,0	64,00	20	ZGA-2
28,6	-0,21	1,60	0,70	2,1	10,7	32,10	1,5	7,65	64,0	64,20	19	ZGA-2
29,3	-0,21	1,60	0,85	2,6	13,4	31,50	2,0	5,60	81,0	62,80	18	ZGA-2
30,3	-0,25	1,60	0,85	2,6	13,8	31,20	2,0	5,55	83,0	61,80	17	ZGA-2
31,3	-0,25	1,60	0,85	2,6	14,3	31,60	2,0	5,65	86,0	62,20	17	ZGA-2
32,3	-0,25	1,60	0,85	2,6	14,7	31,30	2,0	5,60	88,0	61,30	16	ZGA-2
33,0	-0,25	1,60	1,00	3,0	17,8	30,80	2,0	5,55	107,0	60,10	16	ZGA-2
34,0	-0,25	1,85	1,00	3,0	18,3	49,40	2,0	9,00	110,0	95,80	15	ZGA-2
35,0	-0,25	1,85	1,00	3,0	18,8	50,00	2,0	9,15	113,0	96,40	14	ZGA-2
36,0	-0,25	1,85	1,00	3,0	19,3	49,50	2,0	9,10	116,0	95,00	14	ZGA-2
37,0	-0,25	1,85	1,00	3,0	19,9	49,80	2,0	9,25	119,0	95,20	15	ZGA-2
37,5	-0,25	1,85	1,25	3,8	25,3	51,00	2,0	9,50	152,0	97,00	14	ZGA-3
38,5	-0,25	1,85	1,25	3,8	26,0	50,10	2,0	9,40	156,0	94,50	14	ZGA-3
39,5	-0,25	1,85	1,25	3,8	26,7	50,00	2,0	9,45	160,0	93,70	13	ZGA-3
41,5	-0,25	1,85	1,25	3,8	28,0	48,50	2,0	9,20	168,0	90,70	12	ZGA-3
42,5	-0,25	1,85	1,25	3,8	28,6	49,00	2,0	9,35	172,0	91,00	11	ZGA-3
43,5	-0,25	1,85	1,25	3,8	29,4	48,90	2,0	9,40	177,0	90,20	11	ZGA-3
44,5	-0,25	1,85	1,25	3,8	30,0	49,50	2,0	9,55	180,0	90,70	11	ZGA-3
45,5	-0,25	1,85	1,25	3,8	30,7	49,40	2,0	9,55	184,0	90,00	10	ZGA-3
47,0	-0,25	2,15	1,50	4,5	38,0	73,30	2,0	14,40	228,0	133,00	11	ZGA-3
49,0	-0,25	2,15	1,50	4,5	39,7	73,10	2,5	11,50	238,0	133,00	10	ZGA-3
51,0	-0,30	2,15	1,50	4,5	41,2	71,20	2,5	11,30	247,0	129,00	9	ZGA-3
52,0	-0,30	2,15	1,50	4,5	42,0	71,40	2,5	11,40	252,0	130,00	9	ZGA-3
53,0	-0,30	2,15	1,50	4,5	42,8	70,80	2,5	11,30	257,0	129,00	9	ZGA-3

10



Seeger-Ringe für Wellen Seeger-Rings for shafts Segments extérieurs Seeger

Maßliste
Data chart
Table
dimensionnelle

A57 – A152 / DIN 471

Bezeichnung
Designation
Désignation

Nennmaß
Nominal
dimension
Dimension
nominale
 d_1

Ring, Ring, Anneau

Toleranz
Tolerance
Tolérance

Toleranz
Tolerance
Tolérance

a
max

b
≈

d_5
min

Gew.
Weight
Masse
kg/1000

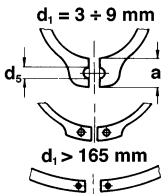

nach Wahl des
Herstellers
to manufacturer's
choice

suivant les disponibilités
du fabricant

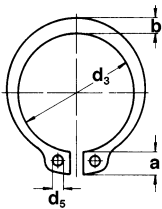

Ungespannt
Unstressed
A l'état libre

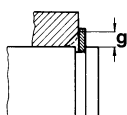
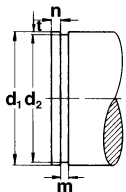
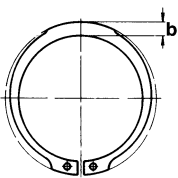

Bezeichnung Designation Désignation	Nennmaß Nominal dimension Dimension nominale d_1	S	Toleranz Tolerance Tolérance	d_3	Toleranz Tolerance Tolérance	a max	b ≈	d_5 min	Gew. Weight Masse kg/1000
A 57	57	2,00	-0,07	52,8	+0,46 -1,10	7,3	5,5	2,5	12,200
A 58	58	2,00	-0,07	53,8	+0,46 -1,10	7,3	5,6	2,5	12,600
A 60	60	2,00	-0,07	55,8	+0,46 -1,10	7,4	5,8	2,5	12,900
A 62	62	2,00	-0,07	57,8	+0,46 -1,10	7,5	6,0	2,5	14,300
A 63	63	2,00	-0,07	58,8	+0,46 -1,10	7,6	6,2	2,5	15,900
A 65	65	2,50	-0,07	60,8	+0,46 -1,10	7,8	6,3	3,0	18,200
A 67	67	2,50	-0,07	62,5	+0,46 -1,10	7,9	6,4	3,0	20,300
A 68	68	2,50	-0,07	63,5	+0,46 -1,10	8,0	6,5	3,0	21,800
A 70	70	2,50	-0,07	65,5	+0,46 -1,10	8,1	6,6	3,0	22,000
A 72	72	2,50	-0,07	67,5	+0,46 -1,10	8,2	6,8	3,0	22,500
A 75	75	2,50	-0,07	70,5	+0,46 -1,10	8,4	7,0	3,0	24,600
A 77	77	2,50	-0,07	72,5	+0,46 -1,10	8,5	7,2	3,0	25,700
A 78	78	2,50	-0,07	73,5	+0,46 -1,10	8,6	7,3	3,0	26,200
A 80	80	2,50	-0,07	74,5	+0,46 -1,10	8,6	7,4	3,0	27,300
A 82	82	2,50	-0,07	76,5	+0,46 -1,10	8,7	7,6	3,0	31,200
A 85	85	3,00	-0,08	79,5	+0,46 -1,10	8,7	7,8	3,5	36,400
A 87	87	3,00	-0,08	81,5	+0,54 -1,30	8,8	7,9	3,5	39,800
A 88	88	3,00	-0,08	82,5	+0,54 -1,30	8,8	8,0	3,5	41,200
A 90	90	3,00	-0,08	84,5	+0,54 -1,30	8,8	8,2	3,5	44,500
A 92	92	3,00	-0,08	86,5	+0,54 -1,30	9,0	8,4	3,5	46,000
A 95	95	3,00	-0,08	89,5	+0,54 -1,30	9,4	8,6	3,5	49,000
A 97	97	3,00	-0,08	91,5	+0,54 -1,30	9,4	8,8	3,5	50,200
A 98	98	3,00	-0,08	91,5	+0,54 -1,30	9,4	8,8	3,5	50,200
A 100	100	3,00	-0,08	94,5	+0,54 -1,30	9,6	9,0	3,5	53,700
A 102	102	4,00	-0,10	95,0	+0,54 -1,30	9,7	9,2	3,5	78,000
A 105	105	4,00	-0,10	98,0	+0,54 -1,30	9,9	9,3	3,5	80,000
A 107	107	4,00	-0,10	100,0	+0,54 -1,30	10,0	9,5	3,5	81,000
A 108	108	4,00	-0,10	100,0	+0,54 -1,30	10,0	9,5	3,5	81,000
A 110	110	4,00	-0,10	103,0	+0,54 -1,30	10,1	9,6	3,5	82,000
A 112	112	4,00	-0,10	105,0	+0,54 -1,30	10,3	9,7	3,5	83,000
A 115	115	4,00	-0,10	108,0	+0,54 -1,30	10,6	9,8	3,5	84,000
A 117	117	4,00	-0,10	110,0	+0,54 -1,30	10,8	10,0	3,5	85,000
A 118	118	4,00	-0,10	110,0	+0,54 -1,30	10,8	10,0	3,5	85,000
A 120	120	4,00	-0,10	113,0	+0,54 -1,30	11,0	10,2	3,5	86,000
A 122	122	4,00	-0,10	115,0	+0,54 -1,30	11,2	10,3	4,0	88,000
A 125	125	4,00	-0,10	118,0	+0,54 -1,30	11,4	10,4	4,0	90,000
A 127	127	4,00	-0,10	120,0	+0,54 -1,30	11,4	10,5	4,0	95,000
A 128	128	4,00	-0,10	120,0	+0,54 -1,30	11,4	10,5	4,0	95,000
A 130	130	4,00	-0,10	123,0	+0,63 -1,50	11,6	10,7	4,0	100,000
A 132	132	4,00	-0,10	125,0	+0,63 -1,50	11,7	10,8	4,0	103,000
A 135	135	4,00	-0,10	128,0	+0,63 -1,50	11,8	11,0	4,0	104,000
A 137	137	4,00	-0,10	130,0	+0,63 -1,50	11,9	11,0	4,0	107,000
A 138	138	4,00	-0,10	130,0	+0,63 -1,50	11,9	11,0	4,0	107,000
A 140	140	4,00	-0,10	133,0	+0,63 -1,50	12,0	11,2	4,0	110,000
A 142	142	4,00	-0,10	135,0	+0,63 -1,50	12,1	11,3	4,0	112,000
A 145	145	4,00	-0,10	138,0	+0,63 -1,50	12,2	11,5	4,0	115,000
A 147	147	4,00	-0,10	140,0	+0,63 -1,50	12,3	11,6	4,0	116,000
A 148	148	4,00	-0,10	140,0	+0,63 -1,50	12,3	11,6	4,0	116,000
A 150	150	4,00	-0,10	142,0	+0,63 -1,50	13,0	11,8	4,0	120,000
A 152	152	4,00	-0,10	143,0	+0,63 -1,50	13,0	11,9	4,0	128,000

Seeger-Ringe für Wellen
Seeger-Rings for shafts
Segments extérieurs Seeger



10

A 57 – A 152 / DIN 471

Nut · Groove · Gorge				Ergänzende Daten · Supplementary data · Données complémentaires								
d_2^*	Toleranz Tolerance Tolérance	m^* min.	t	n	F_N kN	F_R kN	g	F_{Rg} kN	A_N mm ²	K kN · mm	$n_{abl.}$ x1000 (1/min)	Zange Pliers Pince
54,0	-0,30	2,15	1,50	4,5	43,7	70,90	2,5	11,40	262,0	128,00	8	ZGA-3
55,0	-0,30	2,15	1,50	4,5	44,3	71,10	2,5	11,50	266,0	129,00	8	ZGA-3
57,0	-0,30	2,15	1,50	4,5	46,0	69,20	2,5	11,30	276,0	126,00	8	ZGA-3
59,0	-0,30	2,15	1,50	4,5	47,5	69,30	2,5	11,40	285,0	126,00	7	ZGA-3
60,0	-0,30	2,15	1,50	4,5	48,3	70,20	2,5	11,60	290,0	126,00	7	ZGA-3
62,0	-0,30	2,65	1,50	4,5	49,8	135,00	2,5	22,70	299,0	245,00	7,0	ZGA-3
64,0	-0,30	2,65	1,50	4,5	51,3	136,00	2,5	23,00	308,0	245,00	7,0	ZGA-3
65,0	-0,30	2,65	1,50	4,5	52,2	135,00	2,5	23,10	313,0	244,00	7,0	ZGA-3
67,0	-0,30	2,65	1,50	4,5	53,8	134,00	2,5	23,00	323,0	241,00	7,0	ZGA-3
69,0	-0,30	2,65	1,50	4,5	55,3	131,00	2,5	22,80	332,0	236,00	6,0	ZGA-3
72,0	-0,30	2,65	1,50	4,5	57,6	130,00	2,5	22,80	346,0	234,00	6,0	ZGA-3
74,0	-0,30	2,65	1,50	4,5	59,3	131,00	3,0	19,70	356,0	238,00	6,0	ZGA-3
75,0	-0,30	2,65	1,50	4,5	60,0	131,00	3,0	19,70	360,0	239,00	5,0	ZGA-3
76,5	-0,30	2,65	1,75	5,3	71,6	128,00	3,0	19,50	430,0	236,00	6,0	ZGA-3
78,5	-0,30	2,65	1,75	5,3	73,5	128,00	3,0	19,60	441,0	237,00	6,0	ZGA-3
81,5	-0,35	3,15	1,75	5,3	76,2	215,00	3,0	33,40	457,0	405,00	6,0	ZGA-4
83,5	-0,35	3,15	1,75	5,3	78,2	222,00	3,0	34,80	469,0	405,00	5,0	ZGA-4
84,5	-0,35	3,15	1,75	5,3	79,0	221,00	3,0	34,80	474,0	406,00	5,0	ZGA-4
86,5	-0,35	3,15	1,75	5,3	80,0	217,00	3,0	34,40	485,0	401,00	5,0	ZGA-4
88,5	-0,35	3,15	1,75	5,3	82,0	217,00	3,5	29,60	496,0	404,00	5,0	ZGA-4
91,5	-0,35	3,15	1,75	5,3	85,0	212,00	3,5	29,20	513,0	400,00	5,0	ZGA-4
93,5	-0,35	3,15	1,75	5,3	87,0	211,00	3,5	29,40	524,0	401,00	4,0	ZGA-4
94,5	-0,35	3,15	1,75	5,3	88,0	208,00	3,5	29,00	529,0	397,00	4,0	ZGA-4
96,5	-0,35	3,15	1,75	5,3	90,0	206,00	3,5	29,00	540,0	397,00	4,0	ZGA-4
98,0	-0,54	4,15	2,00	6,0	104,0	482,00	3,5	68,50	628,0	935,00	5,0	ZGA-4
101,0	-0,54	4,15	2,00	6,0	107,0	471,00	3,5	67,70	646,0	925,00	5,0	ZGA-4
103,0	-0,54	4,15	2,00	6,0	110,0	465,00	3,5	67,30	660,0	920,00	5,0	ZGA-4
104,0	-0,54	4,15	2,00	6,0	111,0	459,00	3,5	66,30	666,0	912,00	4,0	ZGA-4
106,0	-0,54	4,15	2,00	6,0	113,0	457,00	3,5	66,90	678,0	914,00	4,0	ZGA-4
108,0	-0,54	4,15	2,00	6,0	115,0	451,00	3,5	66,60	690,0	910,00	4,0	ZGA-4
111,0	-0,54	4,15	2,00	6,0	118,0	438,00	3,5	65,50	709,0	894,00	4,0	ZGA-4
113,0	-0,54	4,15	2,00	6,0	120,0	437,00	3,5	65,60	722,0	899,00	4,0	ZGA-4
114,0	-0,54	4,15	2,00	6,0	121,0	430,00	3,5	64,80	728,0	887,00	4,0	ZGA-4
116,0	-0,54	4,15	2,00	6,0	123,0	424,00	3,5	64,50	741,0	882,00	4,0	ZGA-4
118,0	-0,54	4,15	2,00	6,0	125,0	418,00	4,0	56,60	753,0	875,00	4,0	ZGA-5
121,0	-0,63	4,15	2,00	6,0	128,0	411,00	4,0	56,50	772,0	870,00	3,0	ZGA-5
123,0	-0,63	4,15	2,00	6,0	130,0	407,00	4,0	56,10	785,0	868,00	3,0	ZGA-5
124,0	-0,63	4,15	2,00	6,0	131,0	401,00	4,0	55,60	791,0	859,00	3,0	ZGA-5
126,0	-0,63	4,15	2,00	6,0	134,0	395,00	4,0	55,20	804,0	852,00	3,0	ZGA-5
128,0	-0,63	4,15	2,00	6,0	136,0	396,00	4,0	55,60	816,0	859,00	3,0	ZGA-5
131,0	-0,63	4,15	2,00	6,0	139,0	389,00	4,0	55,40	835,0	854,00	3,0	ZGA-5
133,0	-0,63	4,15	2,00	6,0	141,0	380,00	4,0	54,40	848,0	840,00	3,0	ZGA-5
134,0	-0,63	4,15	2,00	6,0	142,0	381,00	4,0	54,70	854,0	845,00	3,0	ZGA-5
136,0	-0,63	4,15	2,00	6,0	144,0	376,00	4,0	54,40	867,0	840,00	3,0	ZGA-5
138,0	-0,63	4,15	2,00	6,0	146,0	370,00	4,0	54,00	880,0	833,00	3,0	ZGA-5
141,0	-0,63	4,15	2,00	6,0	149,0	367,00	4,0	53,80	898,0	833,00	3,0	ZGA-5
143,0	-0,63	4,15	2,00	6,0	151,0	361,00	4,0	53,50	910,0	826,00	3,0	ZGA-5
144,0	-0,63	4,15	2,00	6,0	152,0	357,00	4,0	53,00	916,0	820,00	2,0	ZGA-5
145,0	-0,63	4,15	2,50	7,5	193,0	357,00	4,0	53,40	1158,0	825,00	2,0	ZGA-5
147,0	-0,63	4,15	2,50	7,5	195,0	356,00	4,0	53,10	1174,0	822,00	3,0	ZGA-5

10



Seeger-Ringe für Wellen Seeger-Rings for shafts Segments extérieurs Seeger

Maßliste
Data chart
Table
dimensionnelle

A 155– A 252 / DIN 471

Bezeichnung
Designation
Désignation

Nennmaß
Nominal
dimension
Dimension
nominale

Ring, Ring, Anneau

Toleranz
Tolerance
Tolérance

Toleranz
Tolerance
Tolérance

a

b

d₅

Gew.
Weight
Masse
kg/1000

d₁

s

d₃

max.

≈

min.

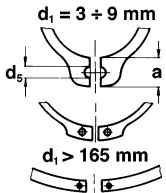

nach Wahl des
Herstellers

manufacturer's
choice

suivant les disponibilités
du fabricant

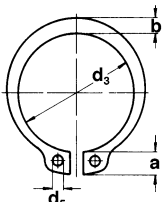

Ungespannt
Unstressed
A l'état libre

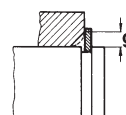
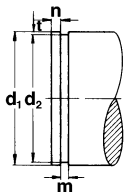
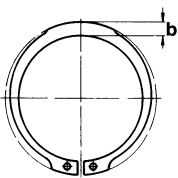

Bezeichnung Designation Désignation	Nennmaß Nominal dimension Dimension nominale d ₁	s	Toleranz Tolerance Tolérance	d ₃	Toleranz Tolerance Tolérance	a max.	b ≈	d ₅ min.	Gew. Weight Masse kg/1000
A 155	155	4,00	-0,10	146,0	+0,63 -1,50	13,0	12,0	4,0	135,000
A 157	157	4,00	-0,10	148,0	+0,63 -1,50	13,1	12,0	4,0	140,000
A 158	158	4,00	-0,10	148,0	+0,63 -1,50	13,1	12,0	4,0	140,000
A 160	160	4,00	-0,10	151,0	+0,63 -1,50	13,3	12,2	4,0	150,000
A 162	162	4,00	-0,10	152,5	+0,63 -1,50	13,3	12,3	4,0	155,000
A 165	165	4,00	-0,10	155,5	+0,63 -1,50	13,5	12,5	4,0	160,000
A 167	167	4,00	-0,10	157,5	+0,63 -1,50	13,5	12,9	4,0	163,000
A 168	168	4,00	-0,10	157,5	+0,63 -1,50	13,5	12,9	4,0	163,000
A 170	170	4,00	-0,10	160,5	+0,63 -1,50	13,5	12,9	4,0	170,000
A 172	172	4,00	-0,10	160,5	+0,63 -1,50	13,5	12,9	4,0	170,000
A 175	175	4,00	-0,10	165,5	+0,63 -1,50	13,5	12,9	4,0	180,000
A 177	177	4,00	-0,10	167,5	+0,63 -1,50	14,2	13,5	4,0	183,000
A 178	178	4,00	-0,10	167,5	+0,63 -1,50	14,2	13,5	4,0	183,000
A 180	180	4,00	-0,10	170,5	+0,63 -1,50	14,2	13,5	4,0	190,000
A 182	182	4,00	-0,10	170,5	+0,63 -1,50	14,2	13,5	4,0	190,000
A 185	185	4,00	-0,10	175,5	+0,63 -1,50	14,2	13,5	4,0	200,000
A 187	187	4,00	-0,10	177,5	+0,63 -1,50	14,2	14,0	4,0	203,000
A 188	188	4,00	-0,10	177,5	+0,63 -1,50	14,2	14,0	4,0	203,000
A 190	190	4,00	-0,10	180,5	+0,72 -1,70	14,2	14,0	4,0	210,000
A 192	192	4,00	-0,10	180,5	+0,72 -1,70	14,2	14,0	4,0	210,000
A 195	195	4,00	-0,10	185,5	+0,72 -1,70	14,2	14,0	4,0	220,000
A 197	197	4,00	-0,10	187,5	+0,72 -1,70	14,2	14,0	4,0	223,000
A 198	198	4,00	-0,10	187,5	+0,72 -1,70	14,2	14,0	4,0	223,000
A 200	200	4,00	-0,10	190,5	+0,72 -1,70	14,2	14,0	4,0	230,000
A 202	202	5,00	-0,12	190,0	+0,72 -1,70	14,2	14,0	4,0	235,000
A 205	205	5,00	-0,12	193,0	+0,72 -1,70	14,2	14,0	4,0	243,000
A 207	207	5,00	-0,12	193,0	+0,72 -1,70	14,2	14,0	4,0	243,000
A 208	208	5,00	-0,12	193,0	+0,72 -1,70	14,2	14,0	4,0	243,000
A 210	210	5,00	-0,12	198,0	+0,72 -1,70	14,2	14,0	4,0	248,000
A 212	212	5,00	-0,12	198,0	+0,72 -1,70	14,2	14,0	4,0	248,000
A 215	215	5,00	-0,12	203,0	+0,72 -1,70	14,2	14,0	4,0	260,000
A 217	217	5,00	-0,12	203,0	+0,72 -1,70	14,2	14,0	4,0	260,000
A 218	218	5,00	-0,12	203,0	+0,72 -1,70	14,2	14,0	4,0	260,000
A 220	220	5,00	-0,12	208,0	+0,72 -1,70	14,2	14,0	4,0	265,000
A 222	222	5,00	-0,12	208,0	+0,72 -1,70	14,2	14,0	4,0	265,000
A 225	225	5,00	-0,12	213,0	+0,72 -1,70	14,2	14,0	4,0	280,000
A 227	227	5,00	-0,12	213,0	+0,72 -1,70	14,2	14,0	4,0	280,000
A 228	228	5,00	-0,12	213,0	+0,72 -1,70	14,2	14,0	4,0	280,000
A 230	230	5,00	-0,12	218,0	+0,72 -1,70	14,2	14,0	4,0	290,000
A 232	232	5,00	-0,12	218,0	+0,72 -1,70	14,2	14,0	4,0	290,000
A 235	235	5,00	-0,12	223,0	+0,72 -1,70	14,2	14,0	4,0	305,000
A 237	237	5,00	-0,12	223,0	+0,72 -1,70	14,2	14,0	4,0	305,000
A 238	238	5,00	-0,12	223,0	+0,72 -1,70	14,2	14,0	4,0	305,000
A 240	240	5,00	-0,12	228,0	+0,72 -1,70	14,2	14,0	4,0	310,000
A 242	242	5,00	-0,12	228,0	+0,72 -1,70	14,2	14,0	4,0	310,000
A 245	245	5,00	-0,12	233,0	+0,72 -1,70	14,2	14,0	4,0	325,000
A 247	247	5,00	-0,12	233,0	+0,72 -1,70	14,2	14,0	4,0	325,000
A 248	248	5,00	-0,12	233,0	+0,72 -1,70	14,2	14,0	4,0	325,000
A 250	250	5,00	-0,12	238,0	+0,72 -1,70	14,2	14,0	4,0	335,000
A 252	252	5,00	-0,12	238,0	+0,72 -1,70	16,2	16,0	5,0	335,000

Seeger-Ringe für Wellen
Seeger-Rings for shafts
Segments extérieurs Seeger



10

A 155– A 252 / DIN 471

Nut · Groove · Gorge				Ergänzende Daten · Supplementary data · Données complémentaires								
d_2^*	Toleranz Tolerance Tolérance	m^* min.	t	n	F_N kN	F_R kN	g	F_{Rg} kN	A_N mm ²	K kN · mm	$n_{abl.}$ x1000 (1/min)	Zange Pliers Pince
150,0	-0,63	4,15	2,50	7,5	199,0	352,00	4,0	52,60	1198,0	814,00	3,0	ZGA-5
152,0	-0,63	4,15	2,50	7,5	202,0	352,00	4,0	52,50	1212,0	814,00	3,0	ZGA-5
153,0	-0,63	4,15	2,50	7,5	203,0	353,00	4,0	52,70	1221,0	815,00	3,0	ZGA-5
155,0	-0,63	4,15	2,50	7,5	206,0	349,00	4,0	52,20	1237,0	806,00	3,0	ZGA-5
157,0	-0,63	4,15	2,50	7,5	208,0	348,00	5,0	41,70	1251,0	804,00	3,0	ZGA-5
160,0	-0,63	4,15	2,50	7,5	212,0	345,00	5,0	41,40	1275,0	797,00	3,0	ZGA-5
162,0	-0,63	4,15	2,50	7,5	215,0	354,00	5,0	42,50	1291,0	819,00	3,0	ZGA-5
163,0	-0,63	4,15	2,50	7,5	216,0	353,00	5,0	42,40	1300,0	815,00	2,0	ZGA-5
165,0	-0,63	4,15	2,50	7,5	219,0	349,00	5,0	41,90	1315,0	806,00	2,0	ZGA-5
167,0	-0,63	4,15	2,50	7,5	221,0	344,00	5,0	41,30	1330,0	795,00	2,0	ZGA-5
170,0	-0,63	4,15	2,50	7,5	225,0	340,00	5,0	40,70	1353,0	785,00	2,0	ZGA-5
172,0	-0,63	4,15	2,50	7,5	228,0	335,00	5,0	40,20	1370,0	774,00	2,0	ZGA-5
173,0	-0,63	4,15	2,50	7,5	229,0	349,00	5,0	42,00	1378,0	807,00	2,0	ZGA-5
175,0	-0,63	4,15	2,50	7,5	232,0	345,00	5,0	41,40	1393,0	797,00	2,0	ZGA-5
177,0	-0,63	4,15	2,50	7,5	235,0	341,00	5,0	41,00	1410,0	789,00	2,0	ZGA-5
180,0	-0,63	4,15	2,50	7,5	238,0	336,00	5,0	40,40	1432,0	777,00	2,0	ZGA-5
182,0	-0,72	4,15	2,50	7,5	241,0	338,00	5,0	40,50	1449,0	781,00	2,0	ZGA-5
183,0	-0,72	4,15	2,50	7,5	242,0	337,00	5,0	40,60	1457,0	779,00	2,0	ZGA-5
185,0	-0,72	4,15	2,50	7,5	245,0	333,00	5,0	40,00	1471,0	770,00	2,0	ZGA-5
187,0	-0,72	4,15	2,50	7,5	248,0	330,00	5,0	39,60	1488,0	763,00	2,0	ZGA-5
190,0	-0,72	4,15	2,50	7,5	251,0	325,00	5,0	39,00	1511,0	751,00	2,0	ZGA-5
192,0	-0,72	4,15	2,50	7,5	254,0	322,00	5,0	38,60	1528,0	744,00	2,0	ZGA-5
193,0	-0,72	4,15	2,50	7,5	255,0	322,00	5,0	38,70	1535,0	739,00	2,0	ZGA-5
195,0	-0,72	4,15	2,50	7,5	258,0	319,00	5,0	38,30	1550,0	731,00	2,0	ZGA-5
196,0	-0,72	5,15	3,00	9,0	312,0	624,00	6,0	62,50	1875,0	1430,00	2,0	ZGA-5
199,0	-0,72	5,15	3,00	9,0	317,0	611,00	6,0	61,30	1905,0	1401,00	2,0	ZGA-5
201,0	-0,72	5,15	3,00	9,0	320,0	608,00	6,0	60,90	1921,0	1392,00	2,0	ZGA-5
202,0	-0,72	5,15	3,00	9,0	321,0	605,00	6,0	60,50	1930,0	1385,00	2,0	ZGA-5
204,0	-0,72	5,15	3,00	9,0	325,0	598,00	6,0	59,90	1951,0	1370,00	2,0	ZGA-5
206,0	-0,72	5,15	3,00	9,0	328,0	593,00	6,0	59,50	1969,0	1359,00	2,0	ZGA-5
209,0	-0,72	5,15	3,00	9,0	332,0	585,00	6,0	58,50	1997,0	1340,00	2,0	ZGA-5
211,0	-0,72	5,15	3,00	9,0	336,0	580,00	6,0	58,10	2018,0	1330,00	2,0	ZGA-5
212,0	-0,72	5,15	3,00	9,0	337,0	577,00	6,0	57,80	2024,0	1322,00	2,0	ZGA-5
214,0	-0,72	5,15	3,00	9,0	340,0	572,00	6,0	57,30	2045,0	1311,00	2,0	ZGA-5
216,0	-0,72	5,15	3,00	9,0	343,0	567,00	6,0	56,80	2062,0	1300,00	2,0	ZGA-5
219,0	-0,72	5,15	3,00	9,0	349,0	559,00	6,0	56,00	2095,0	1282,00	2,0	ZGA-5
221,0	-0,72	5,15	3,00	9,0	351,0	555,00	6,0	55,50	2110,0	1271,00	1,0	ZGA-5
222,0	-0,72	5,15	3,00	9,0	353,0	552,00	6,0	55,40	2120,0	1265,00	1,0	ZGA-5
224,0	-0,72	5,15	3,00	9,0	356,0	548,00	6,0	55,00	2140,0	1257,00	1,0	ZGA-5
226,0	-0,72	5,15	3,00	9,0	359,0	543,00	6,0	54,50	2155,0	1243,00	1,0	ZGA-5
229,0	-0,72	5,15	3,00	9,0	364,0	537,00	6,0	53,80	2185,0	1230,00	1,0	ZGA-5
231,0	-0,72	5,15	3,00	9,0	367,0	532,00	6,0	53,40	2202,0	1220,00	1,0	ZGA-5
232,0	-0,72	5,15	3,00	9,0	369,0	530,00	6,0	53,00	2215,0	1214,00	1,0	ZGA-5
234,0	-0,72	5,15	3,00	9,0	372,0	530,00	6,0	53,00	2236,0	1214,00	1,0	ZGA-5
236,0	-0,72	5,15	3,00	9,0	375,0	520,00	6,0	52,20	2250,0	1193,00	1,0	ZGA-5
239,0	-0,72	5,15	3,00	9,0	380,0	515,00	6,0	51,50	2280,0	1180,00	1,0	ZGA-5
241,0	-0,72	5,15	3,00	9,0	383,0	511,00	6,0	51,20	2300,0	1171,00	1,0	ZGA-5
242,0	-0,72	5,15	3,00	9,0	385,0	508,00	6,0	50,90	2310,0	1164,00	1,0	ZGA-5
244,0	-0,72	5,15	3,00	9,0	388,0	504,00	6,0	50,50	2330,0	1155,00	1,0	ZGA-5
244,0	-0,72	5,15	4,00	12,0	519,0	563,00	6,0	56,40	3115,0	1290,00	1,0	ZGA-6

10



Seeger-Ringe für Wellen Seeger-Rings for shafts Segments extérieurs Seeger

**Maßliste
Data chart
Table
dimensionnelle**

A 255 – A 460 / DIN 471

**Bezeichnung
Designation
Désignation**

**Nennmaß
Nominal
dimension
Dimension
nominale**

Ring, Ring, Anneau

S	Toleranz Tolerance Tolérance	d₃	Toleranz Tolerance Tolérance	a max	b ≈	d₅ min	Gew. Weight Masse kg/1000
----------	---	----------------------	---	-----------------	---------------	-----------------------------	---

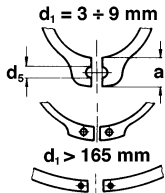

nach Wahl des Herstellers

manufacturer's choice

suivant les disponibilités du fabricant

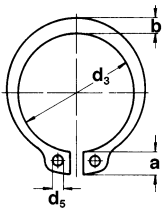

Ungespannt
Unstressed
A l'état libre

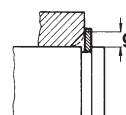
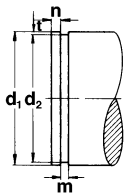
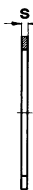
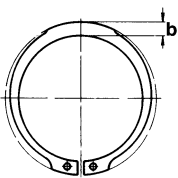

A 255	255	5,00	-0,12	240,0	+0,72 -1,70	16,2	16,0	5,0	348,000
A 257	257	5,00	-0,12	240,0	+0,72 -1,70	16,2	16,0	5,0	348,000
A 258	258	5,00	-0,12	240,0	+0,72 -1,70	16,2	16,0	5,0	348,000
A 260	260	5,00	-0,12	245,0	+0,72 -1,70	16,2	16,0	5,0	355,000
A 262	262	5,00	-0,12	245,0	+0,72 -1,70	16,2	16,0	5,0	355,000
A 265	265	5,00	-0,12	250,0	+0,72 -1,70	16,2	16,0	5,0	370,000
A 267	267	5,00	-0,12	250,0	+0,72 -1,70	16,2	16,0	5,0	370,000
A 268	268	5,00	-0,12	250,0	+0,72 -1,70	16,2	16,0	5,0	370,000
A 270	270	5,00	-0,12	255,0	+0,81 -2,00	16,2	16,0	5,0	375,000
A 272	272	5,00	-0,12	255,0	+0,81 -2,00	16,2	16,0	5,0	375,000
A 275	275	5,00	-0,12	260,0	+0,81 -2,00	16,2	16,0	5,0	390,000
A 277	277	5,00	-0,12	260,0	+0,81 -2,00	16,2	16,0	5,0	390,000
A 278	278	5,00	-0,12	260,0	+0,81 -2,00	16,2	16,0	5,0	390,000
A 280	280	5,00	-0,12	265,0	+0,81 -2,00	16,2	16,0	5,0	398,000
A 282	282	5,00	-0,12	265,0	+0,81 -2,00	16,2	16,0	5,0	398,000
A 285	285	5,00	-0,12	270,0	+0,81 -2,00	16,2	16,0	5,0	410,000
A 287	287	5,00	-0,12	270,0	+0,81 -2,00	16,2	16,0	5,0	410,000
A 288	288	5,00	-0,12	270,0	+0,81 -2,00	16,2	16,0	5,0	410,000
A 290	290	5,00	-0,12	275,0	+0,81 -2,00	16,2	16,0	5,0	418,000
A 292	292	5,00	-0,12	275,0	+0,81 -2,00	16,2	16,0	5,0	418,000
A 295	295	5,00	-0,12	280,0	+0,81 -2,00	16,2	16,0	5,0	430,000
A 297	297	5,00	-0,12	280,0	+0,81 -2,00	16,2	16,0	5,0	430,000
A 298	298	5,00	-0,12	280,0	+0,81 -2,00	16,2	16,0	5,0	430,000
A 300	300	5,00	-0,12	285,0	+0,81 -2,00	16,2	16,0	5,0	440,000
A 305	305	6,00	-0,15	288,0	+0,81 -2,00		20,0	6,0	738,000
A 310	310	6,00	-0,15	293,0	+0,81 -2,00		20,0	6,0	750,000
A 315	315	6,00	-0,15	298,0	+0,81 -2,00		20,0	6,0	760,000
A 320	320	6,00	-0,15	303,0	+0,81 -2,00		20,0	6,0	770,000
A 325	325	6,00	-0,15	308,0	+0,81 -2,00		20,0	6,0	787,000
A 330	330	6,00	-0,15	313,0	+0,81 -2,00		20,0	6,0	800,000
A 335	335	6,00	-0,15	318,0	+0,90 -2,00		20,0	6,0	826,000
A 340	340	6,00	-0,15	323,0	+0,90 -2,00		20,0	6,0	840,000
A 345	345	6,00	-0,15	328,0	+0,90 -2,00		20,0	6,0	845,000
A 350	350	6,00	-0,15	333,0	+0,90 -2,00		20,0	6,0	850,000
A 355	355	6,00	-0,15	338,0	+0,90 -2,00		20,0	6,0	865,000
A 360	360	6,00	-0,15	343,0	+0,90 -2,00		20,0	6,0	880,000
A 365	365	6,00	-0,15	348,0	+0,90 -2,00		20,0	6,0	885,000
A 370	370	6,00	-0,15	353,0	+0,90 -2,00		20,0	6,0	890,000
A 375	375	6,00	-0,15	358,0	+0,90 -2,00		20,0	6,0	910,000
A 380	380	6,00	-0,15	363,0	+0,90 -2,00		20,0	6,0	930,000
A 385	385	6,00	-0,15	368,0	+0,90 -2,00		20,0	6,0	940,000
A 390	390	6,00	-0,15	373,0	+0,90 -2,00		20,0	6,0	950,000
A 395	395	6,00	-0,15	378,0	+0,90 -2,00		20,0	6,0	990,000
A 400	400	6,00	-0,15	383,0	+0,90 -2,00		20,0	6,0	1040,000
A 410	410	7,00	-0,15	390,0	+0,90 -2,00		26,0	6,0	1320,000
A 420	420	7,00	-0,15	400,0	+0,90 -2,00		26,0	6,0	1360,000
A 430	430	7,00	-0,15	410,0	+1,00 -2,00		26,0	6,0	1390,000
A 440	440	7,00	-0,15	420,0	+1,00 -2,00		26,0	6,0	1420,000
A 450	450	7,00	-0,15	430,0	+1,00 -2,00		26,0	6,0	1450,000
A 460	460	7,00	-0,15	440,0	+1,00 -2,00		26,0	6,0	1520,000

Seeger-Ringe für Wellen
Seeger-Rings for shafts
Segments extérieurs Seeger

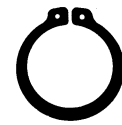

10

A 255 – A 460 / DIN 471

Nut · Groove · Gorge				Ergänzende Daten · Supplementary data · Données complémentaires								
d_2^*	Toleranz Tolerance Tolérance	m^* min.	t	n	F_N kN	F_R kN	g	F_{Rg} kN	A_N mm ²	K kN · mm	$n_{abl.}$ x1000 (1/min)	Zange Pliers Pince
247,0	-0,72	5,15	4,00	12,0	525,0	557,00	6,0	55,70	3150,0	1276,00	1,0	ZGA-6
249,0	-0,72	5,15	4,00	12,0	529,0	551,00	6,0	55,20	3175,0	1264,00	1,0	ZGA-6
250,0	-0,72	5,15	4,00	12,0	531,0	550,00	6,0	55,10	3190,0	1260,00	1,0	ZGA-6
252,0	-0,81	5,15	4,00	12,0	535,0	540,00	6,0	54,60	3215,0	1250,00	1,0	ZGA-6
254,0	-0,81	5,15	4,00	12,0	540,0	542,00	6,0	54,40	3240,0	1242,00	1,0	ZGA-6
257,0	-0,81	5,15	4,00	12,0	546,0	536,00	6,0	53,70	3280,0	1228,00	1,0	ZGA-6
259,0	-0,81	5,15	4,00	12,0	550,0	532,00	6,0	53,30	3300,0	1219,00	1,0	ZGA-6
260,0	-0,81	5,15	4,00	12,0	553,0	529,00	6,0	53,00	3320,0	1213,00	1,0	ZGA-6
262,0	-0,81	5,15	4,00	12,0	556,0	525,00	6,0	52,50	3340,0	1203,00	1,0	ZGA-6
264,0	-0,81	5,15	4,00	12,0	560,0	522,00	6,0	52,00	3365,0	1196,00	1,0	ZGA-6
267,0	-0,81	5,15	4,00	12,0	566,0	516,00	6,0	51,00	3400,0	1183,00	1,0	ZGA-6
269,0	-0,81	5,15	4,00	12,0	571,0	513,00	6,0	51,00	3430,0	1175,00	1,0	ZGA-6
270,0	-0,81	5,15	4,00	12,0	574,0	510,00	6,0	51,00	3445,0	1170,00	1,0	ZGA-6
272,0	-0,81	5,15	4,00	12,0	576,0	508,00	6,0	50,00	3460,0	1164,00	1,0	ZGA-6
274,0	-0,81	5,15	4,00	12,0	580,0	503,00	6,0	50,00	3485,0	1152,00	1,0	ZGA-6
277,0	-0,81	5,15	4,00	12,0	587,0	499,00	6,0	50,00	3525,0	1143,00	1,0	ZGA-6
279,0	-0,81	5,15	4,00	12,0	591,0	494,00	6,0	49,00	3550,0	1133,00	1,0	ZGA-6
280,0	-0,81	5,15	4,00	12,0	594,0	493,00	6,0	49,00	3565,0	1131,00	1,0	ZGA-6
282,0	-0,81	5,15	4,00	12,0	599,0	490,00	6,0	49,00	3595,0	1124,00	1,0	ZGA-6
284,0	-0,81	5,15	4,00	12,0	603,0	487,00	6,0	48,00	3620,0	1116,00	1,0	ZGA-6
287,0	-0,81	5,15	4,00	12,0	609,0	481,00	6,0	48,00	3655,0	1103,00	1,0	ZGA-6
289,0	-0,81	5,15	4,00	12,0	613,0	479,00	6,0	48,00	3680,0	1098,00	1,0	ZGA-6
290,0	-0,81	5,15	4,00	12,0	615,0	476,00	6,0	47,00	3695,0	1092,00	1,0	ZGA-6
292,0	-0,81	5,15	4,00	12,0	619,0	475,00	6,0	47,00	3715,0	1088,00	1,0	ZGA-6
295,0	-0,81	6,20	5,00	15,0	785,0	1036,00	7,0	89,00	4712,0	2374,00	1,0	ZGA-6
300,0	-0,81	6,20	5,00	15,0	796,0	1016,00	7,0	87,00	4780,0	2329,00	1,0	ZGA-6
305,0	-0,81	6,20	5,00	15,0	811,0	1007,00	7,0	86,00	4869,0	2307,00	1,0	ZGA-6
310,0	-0,81	6,20	5,00	15,0	825,0	988,00	7,0	85,00	4950,0	2264,00	1,0	ZGA-6
315,0	-0,81	6,20	5,00	15,0	837,0	975,00	7,0	83,00	5027,0	2233,00	1,0	ZGA-6
320,0	-0,89	6,20	5,00	15,0	850,0	958,00	7,0	82,00	5100,0	2195,00	1,0	ZGA-6
325,0	-0,89	6,20	5,00	15,0	864,0	945,00	7,0	81,00	5184,0	2166,00	1,0	ZGA-6
330,0	-0,89	6,20	5,00	15,0	876,0	932,00	7,0	80,00	5260,0	2136,00	1,0	ZGA-6
335,0	-0,89	6,20	5,00	15,0	890,0	917,00	7,0	79,00	5341,0	2102,00	1,0	ZGA-6
340,0	-0,89	6,20	5,00	15,0	903,0	906,00	7,0	77,00	5420,0	2074,00	1,0	ZGA-6
345,0	-0,89	6,20	5,00	15,0	916,0	894,00	7,0	76,00	5498,0	2048,00	1,0	ZGA-6
350,0	-0,89	6,20	5,00	15,0	928,0	880,00	7,0	75,00	5570,0	2017,00	1,0	ZGA-6
355,0	-0,89	6,20	5,00	15,0	942,0	868,00	7,0	74,00	5655,0	1990,00	1,0	ZGA-6
360,0	-0,89	6,20	5,00	15,0	955,0	856,00	7,0	73,00	5730,0	1962,00	1,0	ZGA-6
365,0	-0,89	6,20	5,00	15,0	968,0	847,00	7,0	72,00	5812,0	1943,00	1,0	ZGA-6
370,0	-0,89	6,20	5,00	15,0	980,0	833,00	7,0	71,00	5880,0	1909,00	1,0	ZGA-6
375,0	-0,89	6,20	5,00	15,0	994,0	823,00	7,0	70,00	5969,0	1886,00	1,0	ZGA-6
380,0	-0,89	6,20	5,00	15,0	1008,0	814,00	7,0	70,00	6050,0	1865,00	1,0	ZGA-6
385,0	-0,89	6,20	5,00	15,0	1021,0	803,00	7,0	69,00	6126,0	1841,00	1,0	ZGA-6
390,0	-0,89	6,20	5,00	15,0	1033,0	793,00	7,0	69,00	6200,0	1817,00	1,0	ZGA-6
398,0	-0,89	7,20	6,00	18,0	1269,0	1616,00	7,0	139,00	7615,0	3701,00	1,0	ZGA-7
408,0	-1,00	7,20	6,00	18,0	1300,0	1569,00	7,0	135,00	7803,0	3595,00	1,0	ZGA-7
418,0	-1,00	7,20	6,00	18,0	1332,0	1540,00	7,0	132,00	7992,0	3527,00	1,0	ZGA-7
428,0	-1,00	7,20	6,00	18,0	1363,0	1500,00	7,0	129,00	8181,0	3448,00	1,0	ZGA-7
438,0	-1,00	7,20	6,00	18,0	1393,0	1472,00	7,0	126,00	8360,0	3373,00	1,0	ZGA-7
448,0	-1,00	7,20	6,00	18,0	1426,0	1443,00	7,0	124,00	8557,0	3305,00	1,0	ZGA-7

10



Seeger-Ringe für Wellen Seeger-Rings for shafts Segments extérieurs Seeger

Maßliste
Data chart
Table
dimensionnelle

A 470 – A 1000 / DIN 471

Bezeichnung
Designation
Désignation

Nennmaß
Nominal
dimension
Dimension
nominale
 d_1

Ring, Ring, Anneau

S

Toleranz
Tolerance
Tolérance

d_3

Toleranz
Tolerance
Tolérance

a

b

d_5

Gew.
Weight
Masse
kg/1000

max

≈

min

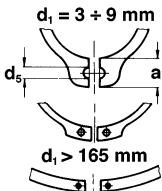

nach Wahl des
Herstellers
to manufacturer's
choice

suivant les disponibilités
du fabricant

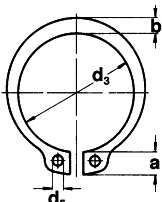

Ungespannt
Unstressed
A l'état libre

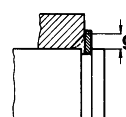
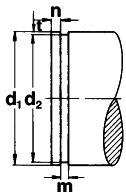
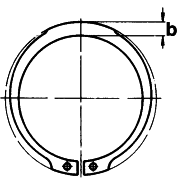

Seeger-Ringe DIN 471 für die Wellenabmessungen von 4 bis 39 mm (Bez. A4 – A39) stehen auch in magazinierte Ausführung standardmäßig zur Verfügung. Vergleichen Sie mit der aktuellen Preisliste.

Ab Durchmesser 40 mm bis 100 mm werden die Seeger-Ringe grundsätzlich nur magaziniert verpackt.

* Siehe Abschnitt 8, Seite 128.
** Die Ringe über 650 mm Nenn Durchmesser werden als konzentrische Sprengringe gefertigt.

Seeger-Rings DIN 471 for shafts in the size range from 4 to 39 mm (design A4 – A39) are available stacked for the standard range. Refer to current >>Seeger price and range list<<..

Seeger Rings in the size range 40 mm to 100 mm are only available stacked.

* See section 8, page 128
** Rings in excess of 650 mm nominal diameter are manufactured as concentric circlips.

Les segments Seeger DIN 471 pour arbre de 4 à 39 mm (dés. A4–A39) sont également disponibles empilés. Veuillez nous consulter.

Pour les diamètres de 40 mm à 100 mm, les segments d'arrêt Seeger sont toujours emballés empilés.

* Voir paragraphe 8, page 128
** Les segments d'un diamètre nominal de plus de 650 mm sont tous des anneaux expansifs concentriques.

Seeger-Ringe für Wellen
Seeger-Rings for shafts
Segments extérieurs Seeger

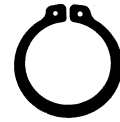

10

A 470 – A 1000 / DIN 471

Nut · Groove · Gorge

Ergänzende Daten · Supplementary data · Données complémentaires

d_2^*	Toleranz Tolerance Tolérance	m^* min.	t	n	F_N kN	F_R kN	g	F_{Rg} kN	A_N mm ²	K kN · mm	$n_{abl.}$ x1000 (1/min)	Zange Pliers Pince
458,0	-1,00	7,20	6,00	18,0	1457,0	1413,00	7,0	121,00	8746,0	3237,00	1,0	ZGA-7
468,0	-1,00	7,20	6,00	18,0	1489,0	1383,00	7,0	119,00	8935,0	3169,00	0,5	ZGA-7
478,0	-1,00	7,20	6,00	18,0	1520,0	1355,00	7,0	116,00	9123,0	3105,00	0,5	ZGA-7
488,0	-1,00	7,20	6,00	18,0	1550,0	1329,00	7,0	114,00	9300,0	3044,00	0,5	ZGA-7
496,0	-1,00	8,20	7,00	21,0	1843,0	1952,00	7,0	167,00	11061,0	4471,00	1,0	ZGA-7
506,0	-1,00	8,20	7,00	21,0	1880,0	1910,00	7,0	164,00	11282,0	4387,00	0,5	ZGA-7
516,0	-1,00	8,20	7,00	21,0	1916,0	1878,00	7,0	161,00	11501,0	4302,00	0,5	ZGA-7
526,0	-1,00	8,20	7,00	21,0	1953,0	1846,00	7,0	158,00	11721,0	4229,00	0,4	ZGA-7
536,0	-1,00	8,20	7,00	21,0	1986,0	1812,00	7,0	155,00	11920,0	4150,00	0,4	ZGA-7
546,0	-1,00	8,20	7,00	21,0	2026,0	1777,00	7,0	153,00	12161,0	4071,00	0,4	ZGA-7
556,0	-1,00	8,20	7,00	21,0	2063,0	1750,00	7,0	150,00	12381,0	4009,00	0,4	ZGA-7
566,0	-1,00	8,20	7,00	21,0	2100,0	1718,00	7,0	147,00	12601,0	3936,00	0,4	ZGA-7
576,0	-1,00	8,20	7,00	21,0	2136,0	1689,00	7,0	145,00	12821,0	3869,00	0,4	ZGA-7
586,0	-1,00	8,20	7,00	21,0	2170,0	1600,00	7,0	143,00	13030,0	3807,00	0,3	ZGA-7
634,0	-1,00	9,30	8,00	24,0	2640,0	2810,00	7,0	242,00	15860,0	6447,00	0,4	ZGA-7
384,0	-1,00	9,30	8,00	24,0	2890,0	2615,00	7,0	225,00	17350,0	5990,00	0,3	ZGA-7
732,0	-1,00	9,30	9,00	27,0	3490,0	2450,00	7,0	207,00	20950,0	5606,00	0,19	ZGA-7
782,0	-1,00	9,30	9,00	27,0	3730,0	2299,00	7,0	195,00	22380,0	5261,00	0,3	ZGA-7
830,0	-1,00	9,30	10,00	30,0	4400,0	2166,00	7,0	183,00	26400,0	4956,00	0,3	ZGA-7
880,0	-1,00	9,30	10,00	30,0	4650,0	2047,00	7,0	173,00	27950,0	4684,00	0,2	ZGA-7
928,0	-1,00	9,30	11,00	33,0	5400,0	1945,00	7,0	165,00	32450,0	4451,00	0,2	ZGA-7
978,0	-1,00	9,30	11,00	33,0	5700,0	1851,00	7,0	157,00	34200,0	4235,00	0,2	ZGA-7

11



Seeger-Ringe für Bohrungen Seeger-Rings for bores Segments intérieurs Seeger

**Maßliste
Data chart
Table
dimensionnelle**

J 8 – J 58 / DIN 472

**Bezeichnung
Designation
Désignation**

**Nennmaß
Nominal
dimension
Dimension
nominale**

Ring, Ring, Anneau

**Toleranz
Tolerance
Tolérance**

**Toleranz
Tolerance
Tolérance**

a

b

d₅

**Gew.
Weight
Masse
kg/1000**

nach Wahl des Herstellers
to manufacturer's choice
suivant les disponibilités du fabricant

d₁ > 165 mm

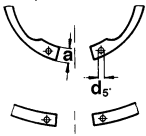

Ungespannt
Unstressed
A l'état libre

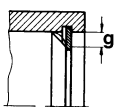
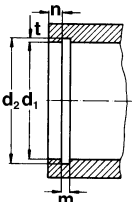
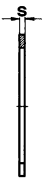
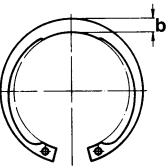
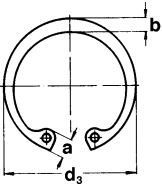

Bezeichnung Designation Désignation	Nennmaß Nominal dimension Dimension nominale d₁	S	Toleranz Tolerance Tolérance		d ₃	Toleranz Tolerance Tolérance		a max	b ≈	d ₅ min	Gew. Weight Masse kg/1000
J 8	8	0,80	-0,05		8,7	+0,36	-0,10	2,4	1,1	1,0	0,10
J 9	9	0,80	-0,05		9,8	+0,36	-0,10	2,5	1,3	1,0	0,13
J 10	10	1,00	-0,06		10,8	+0,36	-0,10	3,2	1,4	1,2	0,26
J 11	11	1,00	-0,06		11,8	+0,36	-0,10	3,3	1,5	1,2	0,31
J 12	12	1,00	-0,06		13,0	+0,36	-0,10	3,4	1,7	1,5	0,37
J 13	13	1,00	-0,06		14,1	+0,36	-0,10	3,6	1,8	1,5	0,42
J 14	14	1,00	-0,06		15,1	+0,36	-0,10	3,7	1,8	1,7	0,52
J 15	15	1,00	-0,06		16,2	+0,36	-0,10	3,7	2,0	1,7	0,56
J 16	16	1,00	-0,06		17,3	+0,36	-0,10	3,8	2,0	1,7	0,60
J 17	17	1,00	-0,06		18,3	+0,42	-0,13	3,9	2,1	1,7	0,65
J 18	18	1,00	-0,06		19,5	+0,42	-0,13	4,1	2,2	2,0	0,74
J 19	19	1,00	-0,06		20,5	+0,42	-0,13	4,1	2,2	2,0	0,73
J 20	20	1,00	-0,06		21,5	+0,42	-0,13	4,1	2,3	2,0	0,90
J 21	21	1,00	-0,06		22,5	+0,42	-0,13	4,2	2,4	2,0	1,00
J 22	22	1,00	-0,06		23,5	+0,42	-0,13	4,2	2,5	2,0	1,10
J 23	23	1,20	-0,06		24,6	+0,42	-0,13	4,2	2,5	2,0	1,34
J 24	24	1,20	-0,06		25,9	+0,42	-0,21	4,3	2,6	2,0	1,42
J 25	25	1,20	-0,06		26,9	+0,42	-0,21	4,5	2,7	2,0	1,50
J 26	26	1,20	-0,06		27,9	+0,42	-0,21	4,7	2,8	2,0	1,60
J 27	27	1,20	-0,06		29,1	+0,42	-0,21	4,7	2,9	2,0	1,75
J 28	28	1,20	-0,06		30,1	+0,50	-0,25	4,8	2,9	2,0	1,80
J 29	29	1,20	-0,06		31,1	+0,50	-0,25	4,8	3,0	2,0	1,88
J 30	30	1,20	-0,06		32,1	+0,50	-0,25	4,8	3,0	2,0	2,06
J 31	31	1,20	-0,06		33,4	+0,50	-0,25	5,2	3,1	2,5	2,10
J 32	32	1,20	-0,06		34,4	+0,50	-0,25	5,4	3,2	2,5	2,21
J 33	33	1,20	-0,06		35,5	+0,50	-0,25	5,4	3,3	2,5	2,40
J 34	34	1,50	-0,06		36,5	+0,50	-0,25	5,4	3,3	2,5	3,20
J 35	35	1,50	-0,06		37,8	+0,50	-0,25	5,4	3,4	2,5	3,54
J 36	36	1,50	-0,06		38,8	+0,50	-0,25	5,4	3,5	2,5	3,70
J 37	37	1,50	-0,06		39,8	+0,50	-0,25	5,5	3,6	2,5	3,74
J 38	38	1,50	-0,06		40,8	+0,50	-0,25	5,5	3,7	2,5	3,90
J 39	39	1,50	-0,06		42,0	+0,90	-0,39	5,6	3,8	2,5	4,00
J 40	40	1,75	-0,06		43,5	+0,90	-0,39	5,8	3,9	2,5	4,70
J 41	41	1,75	-0,06		44,5	+0,90	-0,39	5,9	4,0	2,5	5,10
J 42	42	1,75	-0,06		45,5	+0,90	-0,39	5,9	4,1	2,5	5,40
J 43	43	1,75	-0,06		46,5	+0,90	-0,39	5,9	4,2	2,5	5,60
J 44	44	1,75	-0,06		47,5	+0,90	-0,39	6,0	4,2	2,5	5,80
J 45	45	1,75	-0,06		48,5	+0,90	-0,39	6,2	4,3	2,5	6,00
J 46	46	1,75	-0,06		49,5	+0,90	-0,39	6,3	4,4	2,5	6,05
J 47	47	1,75	-0,06		50,5	+1,10	-0,46	6,4	4,4	2,5	6,10
J 48	48	1,75	-0,06		51,5	+1,10	-0,46	6,4	4,5	2,5	6,70
J 50	50	2,00	-0,07		54,2	+1,10	-0,46	6,5	4,6	2,5	7,30
J 51	51	2,00	-0,07		55,2	+1,10	-0,46	6,5	4,7	2,5	7,75
J 52	52	2,00	-0,07		56,2	+1,10	-0,46	6,7	4,7	2,5	8,20
J 53	53	2,00	-0,07		57,2	+1,10	-0,46	6,7	4,9	2,5	8,22
J 54	54	2,00	-0,07		58,2	+1,10	-0,46	6,7	5,0	2,5	8,25
J 55	55	2,00	-0,07		59,2	+1,10	-0,46	6,8	5,0	2,5	8,30
J 56	56	2,00	-0,07		60,2	+1,10	-0,46	6,8	5,1	2,5	8,80
J 57	57	2,00	-0,07		61,2	+1,10	-0,46	6,8	5,1	2,5	9,40
J 58	58	2,00	-0,07		62,2	+1,10	-0,46	6,9	5,2	2,5	10,50

Seeger-Ringe für Bohrungen
Seeger-Rings for bores
Segments intérieurs Seeger



11

J 8 – J 58 / DIN 472

Nut · Groove · Gorge				Ergänzende Daten · Supplementary data · Données complémentaires								
d_2^*	Toleranz Tolerance Tolérance	m^* min.	t	n	F_N kN	F_R kN	g	F_{Rg} kN	A_N mm ²	K kN · mm	Zange Pliers Pince	
8,4	+0,09	0,90	0,20	0,6	0,86	2,0	0,5	1,5	5,1	9,2	ZGJ-0	
9,4	+0,09	0,90	0,20	0,6	0,96	2,0	0,5	1,5	5,7	8,4	ZGJ-0	
10,4	+0,11	1,10	0,20	0,6	1,08	4,0	0,5	2,2	6,4	19,6	ZGJ-1	
11,4	+0,11	1,10	0,20	0,6	1,17	4,0	0,5	2,3	7,0	21,0	ZGJ-1	
12,5	+0,11	1,10	0,25	0,8	1,60	4,0	0,5	2,3	9,6	20,2	ZGJ-1	
13,6	+0,11	1,10	0,30	0,9	2,10	4,2	0,5	2,3	12,5	20,3	ZGJ-1	
14,6	+0,11	1,10	0,30	0,9	2,25	4,5	0,5	2,3	13,4	19,7	ZGJ-1	
15,7	+0,11	1,10	0,35	1,1	2,80	5,0	0,5	2,3	16,8	19,0	ZGJ-1	
16,8	+0,11	1,10	0,40	1,2	3,40	5,5	1,0	2,6	20,6	18,4	ZGJ-1	
17,8	+0,11	1,10	0,40	1,2	3,60	6,0	1,0	2,5	21,8	18,1	ZGJ-1	
19,0	+0,13	1,10	0,50	1,5	4,80	6,5	1,0	2,6	29,0	18,2	ZGJ-2	
20,0	+0,13	1,10	0,50	1,5	5,10	6,8	1,0	2,6	30,6	17,2	ZGJ-2	
21,0	+0,13	1,10	0,50	1,5	5,40	7,2	1,0	2,6	32,2	16,9	ZGJ-2	
22,0	+0,13	1,10	0,50	1,5	5,70	7,6	1,0	2,6	33,8	17,2	ZGJ-2	
23,0	+0,13	1,10	0,50	1,5	5,90	8,0	1,0	2,7	35,3	17,6	ZGJ-2	
24,1	+0,13	1,30	0,55	1,7	6,80	8,0	1,0	4,6	40,7	28,8	ZGJ-2	
25,2	+0,21	1,30	0,60	1,8	7,70	13,9	1,0	4,6	46,3	28,4	ZGJ-2	
26,2	+0,21	1,30	0,60	1,8	8,00	14,6	1,0	4,7	48,2	29,0	ZGJ-2	
27,2	+0,21	1,30	0,60	1,8	8,40	13,8	1,0	4,6	50,1	27,8	ZGJ-2	
28,4	+0,21	1,30	0,70	2,1	10,10	13,3	1,0	4,5	60,9	26,6	ZGJ-2	
29,4	+0,21	1,30	0,70	2,1	10,50	13,3	1,0	4,5	63,1	26,3	ZGJ-2	
30,4	+0,25	1,30	0,70	2,1	10,90	13,6	1,0	4,6	65,3	26,8	ZGJ-2	
31,4	+0,25	1,30	0,70	2,1	11,30	13,7	1,0	4,6	67,5	26,6	ZGJ-2	
32,7	+0,25	1,30	0,85	2,6	14,10	13,8	1,0	4,7	84,8	26,8	ZGJ-2	
33,7	+0,25	1,30	0,85	2,6	14,60	13,8	1,0	4,7	87,9	26,6	ZGJ-2	
34,7	+0,25	1,30	0,85	2,6	15,00	14,3	1,0	4,9	90,3	27,0	ZGJ-2	
35,7	+0,25	1,60	0,85	2,6	15,40	26,2	1,5	6,3	92,6	50,0	ZGJ-2	
37,0	+0,25	1,60	1,00	3,0	18,80	26,9	1,5	6,4	113,0	50,5	ZGJ-2	
38,0	+0,25	1,60	1,00	3,0	19,40	26,4	1,5	6,4	116,0	50,2	ZGJ-2	
39,0	+0,25	1,60	1,00	3,0	19,80	27,1	1,5	6,5	119,0	51,0	ZGJ-2	
40,0	+0,25	1,60	1,00	3,0	22,50	28,2	1,5	6,7	123,0	51,7	ZGJ-2	
41,0	+0,25	1,60	1,00	3,0	26,00	28,8	1,5	6,9	126,0	52,4	ZGJ-2	
42,5	+0,25	1,85	1,25	3,8	27,00	44,6	2,0	8,3	162,0	80,1	ZGJ-3	
43,5	+0,25	1,85	1,25	3,8	27,60	45,0	2,0	8,3	166,0	81,2	ZGJ-3	
44,5	+0,25	1,85	1,25	3,8	28,40	44,7	2,0	8,4	170,0	80,9	ZGJ-3	
45,5	+0,25	1,85	1,25	3,8	28,80	44,5	2,0	8,4	173,0	80,5	ZGJ-3	
46,5	+0,25	1,85	1,25	3,8	29,50	43,3	2,0	8,3	177,0	78,6	ZGJ-3	
47,5	+0,25	1,85	1,25	3,8	30,20	43,1	2,0	8,2	181,0	78,1	ZGJ-3	
48,5	+0,25	1,85	1,25	3,8	30,80	42,9	2,0	8,2	185,0	77,8	ZGJ-3	
49,5	+0,25	1,85	1,25	3,8	31,40	43,5	2,0	8,3	189,0	78,9	ZGJ-3	
50,5	+0,30	1,85	1,25	3,8	32,00	43,2	2,0	8,4	193,0	78,5	ZGJ-3	
53,0	+0,30	2,15	1,50	4,5	40,50	60,8	2,0	12,1	243,0	111,0	ZGJ-3	
54,0	+0,30	2,15	1,50	4,5	41,20	60,2	2,0	12,0	247,0	109,0	ZGJ-3	
55,0	+0,30	2,15	1,50	4,5	42,00	60,2	2,0	12,0	252,0	108,0	ZGJ-3	
56,0	+0,30	2,15	1,50	4,5	42,90	60,7	2,0	12,1	257,0	110,0	ZGJ-3	
57,0	+0,30	2,15	1,50	4,5	43,60	60,4	2,0	12,3	262,0	110,0	ZGJ-3	
58,0	+0,30	2,15	1,50	4,5	44,40	60,3	2,0	12,5	266,0	111,0	ZGJ-3	
59,0	+0,30	2,15	1,50	4,5	45,20	60,3	2,0	12,6	271,0	111,0	ZGJ-3	
60,0	+0,30	2,15	1,50	4,5	46,00	60,8	2,0	12,7	276,0	112,0	ZGJ-3	
61,0	+0,30	2,15	1,50	4,5	46,70	60,8	2,0	12,7	280,0	112,0	ZGJ-3	

11



Seeger-Ringe für Bohrungen Seeger-Rings for bores Segments intérieurs Seeger

**Maßliste
Data chart
Table
dimensionnelle**

J 60 – J 150 / DIN 472

**Bezeichnung
Designation
Désignation**

**Nennmaß
Nominal
dimension
Dimention
nominale**

Ring, Ring, Anneau

**Toleranz
Tolerance
Tolérance**

**Toleranz
Tolerance
Tolérance**

a

b

d₅

**Gew.
Weight
Masse
kg/1000**

nach Wahl des
Herstellers

manufacturer's
choice

suyvant les disponibilités
du fabricant

d₁ > 165 mm

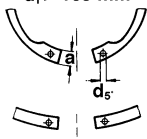

Ungespannt
Unstressed
A l'état libre

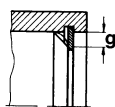
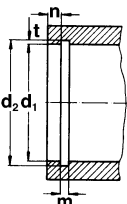
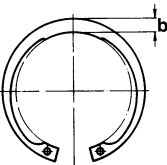
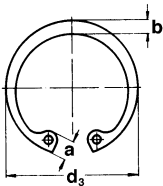

Bezeichnung Designation Désignation	Nennmaß Nominal dimension Dimention nominale d ₁	Ring, Ring, Anneau		Toleranz Tolerance Tolérance	Toleranz Tolerance Tolérance	a max.	b ≈	d ₅ min.	Gew. Weight Masse kg/1000
		s	d ₃						
J 60	60	2,00	-0,07	64,2	+1,10 -0,46	7,3	5,4	2,5	11,10
J 62	62	2,00	-0,07	66,2	+1,10 -0,46	7,3	5,5	2,5	11,20
J 63	63	2,00	-0,07	67,2	+1,10 -0,46	7,3	5,6	2,5	12,40
J 64	64	2,00	-0,07	68,2	+1,10 -0,46	7,4	5,7	2,5	12,45
J 65	65	2,50	-0,07	69,2	+1,10 -0,46	7,6	5,8	3,0	14,30
J 67	67	2,50	-0,07	71,5	+1,10 -0,46	7,7	6,0	3,0	15,30
J 68	68	2,50	-0,07	72,5	+1,10 -0,46	7,8	6,1	3,0	16,00
J 70	70	2,50	-0,07	74,5	+1,10 -0,46	7,8	6,2	3,0	16,50
J 72	72	2,50	-0,07	76,5	+1,10 -0,46	7,8	6,4	3,0	18,10
J 75	75	2,50	-0,07	79,5	+1,10 -0,46	7,8	6,6	3,0	18,80
J 77	77	2,50	-0,07	82,5	+1,30 -0,54	8,5	6,8	3,0	20,40
J 78	78	2,50	-0,07	82,5	+1,30 -0,54	8,5	6,8	3,0	20,40
J 80	80	2,50	-0,07	85,5	+1,30 -0,54	8,5	7,0	3,0	22,00
J 81	81	2,50	-0,07	86,5	+1,30 -0,54	8,5	7,0	3,0	23,00
J 82	82	2,50	-0,07	87,5	+1,30 -0,54	8,5	7,0	3,0	24,00
J 83	83	2,50	-0,07	88,5	+1,30 -0,54	8,5	7,0	3,0	25,00
J 85	85	3,00	-0,08	90,5	+1,30 -0,54	8,6	7,2	3,5	25,30
J 87	87	3,00	-0,08	93,5	+1,30 -0,54	8,6	7,4	3,5	31,00
J 88	88	3,00	-0,08	93,5	+1,30 -0,54	8,6	7,4	3,5	31,00
J 90	90	3,00	-0,08	95,5	+1,30 -0,54	8,6	7,6	3,5	33,00
J 92	92	3,00	-0,08	97,5	+1,30 -0,54	8,7	7,8	3,5	35,00
J 95	95	3,00	-0,08	100,5	+1,30 -0,54	8,8	8,1	3,5	37,00
J 97	97	3,00	-0,08	103,5	+1,30 -0,54	9,0	8,3	3,5	41,00
J 98	98	3,00	-0,08	103,5	+1,30 -0,54	9,0	8,3	3,5	41,00
J 100	100	3,00	-0,08	105,5	+1,30 -0,54	9,2	8,4	3,5	42,00
J 102	102	4,00	-0,10	108,0	+1,30 -0,54	9,5	8,5	3,5	55,00
J 105	105	4,00	-0,10	112,0	+1,30 -0,54	9,5	8,7	3,5	56,00
J 107	107	4,00	-0,10	115,0	+1,30 -0,54	9,5	8,9	3,5	60,00
J 108	108	4,00	-0,10	115,0	+1,30 -0,54	9,5	8,9	3,5	60,00
J 110	110	4,00	-0,10	117,0	+1,30 -0,54	10,4	9,0	3,5	64,50
J 112	112	4,00	-0,10	119,0	+1,30 -0,54	10,5	9,1	3,5	72,00
J 115	115	4,00	-0,10	122,0	+1,50 -0,63	10,5	9,3	3,5	74,50
J 117	117	4,00	-0,10	125,0	+1,50 -0,63	10,7	9,6	3,5	75,50
J 118	118	4,00	-0,10	125,0	+1,50 -0,63	10,7	9,6	3,5	75,50
J 120	120	4,00	-0,10	127,0	+1,50 -0,63	11,0	9,7	3,5	77,00
J 122	122	4,00	-0,10	129,0	+1,50 -0,63	11,0	9,8	4,0	78,00
J 125	125	4,00	-0,10	132,0	+1,50 -0,63	11,0	10,0	4,0	79,00
J 127	127	4,00	-0,10	135,0	+1,50 -0,63	11,0	10,0	4,0	81,00
J 128	128	4,00	-0,10	135,0	+1,50 -0,63	11,0	10,2	4,0	81,00
J 130	130	4,00	-0,10	137,0	+1,50 -0,63	11,0	10,2	4,0	82,00
J 132	132	4,00	-0,10	139,0	+1,50 -0,63	11,0	10,3	4,0	83,00
J 135	135	4,00	-0,10	142,0	+1,50 -0,63	11,2	10,5	4,0	84,00
J 137	137	4,00	-0,10	145,0	+1,50 -0,63	11,2	10,6	4,0	86,00
J 138	138	4,00	-0,10	145,0	+1,50 -0,63	11,2	10,6	4,0	86,00
J 140	140	4,00	-0,10	147,0	+1,50 -0,63	11,2	10,7	4,0	87,50
J 142	142	4,00	-0,10	149,0	+1,50 -0,63	11,3	10,8	4,0	89,00
J 145	145	4,00	-0,10	152,0	+1,50 -0,63	11,4	10,9	4,0	93,00
J 147	147	4,00	-0,10	155,0	+1,50 -0,63	11,8	11,1	4,0	100,00
J 148	148	4,00	-0,10	155,0	+1,50 -0,63	11,8	11,1	4,0	100,00
J 150	150	4,00	-0,10	158,0	+1,50 -0,63	12,0	11,2	4,0	105,00

Seeger-Ringe für Bohrungen
Seeger-Rings for bores
Segments intérieurs Seeger



11

J 60 – J 150 / DIN 472

Nut · Groove · Gorge				Ergänzende Daten · Supplementary data · Données complémentaires								
d_2^*	Toleranz Tolerance Tolérance	m^* min.	t	n	F_N kN	F_R kN	g	F_{Rg} kN	A_N mm ²	K kN · mm	Zange Pliers Pince	
63,0	+0,30	2,15	1,50	4,5	48,30	61,0	2,0	13,0	290,0	113,0	ZGJ-3	
65,0	+0,30	2,15	1,50	4,5	49,80	60,9	2,0	13,0	299,0	112,0	ZGJ-3	
66,0	+0,30	2,15	1,50	4,5	50,60	60,8	2,0	13,0	304,0	112,0	ZGJ-3	
67,0	+0,30	2,15	1,50	4,5	51,40	60,6	2,0	13,0	308,0	112,0	ZGJ-3	
68,0	+0,30	2,65	1,50	4,5	51,80	121,0	2,5	20,8	313,0	220,0	ZGJ-3	
70,0	+0,30	2,65	1,50	4,5	53,80	121,0	2,5	21,1	323,0	222,0	ZGJ-3	
71,0	+0,30	2,65	1,50	4,5	56,20	119,0	2,5	21,0	337,0	218,0	ZGJ-3	
73,0	+0,30	2,65	1,50	4,5	56,20	119,0	2,5	21,0	337,0	218,0	ZGJ-3	
75,0	+0,30	2,65	1,50	4,5	58,00	119,0	2,5	21,0	346,0	217,0	ZGJ-3	
78,0	+0,30	2,65	1,50	4,5	60,00	118,0	2,5	21,0	360,0	215,0	ZGJ-3	
80,0	+0,30	2,65	1,50	4,5	61,60	121,0	2,5	21,5	370,0	220,0	ZGJ-3	
81,0	+0,35	2,65	1,50	4,5	62,30	122,0	2,5	21,8	374,0	221,0	ZGJ-3	
83,5	+0,35	2,65	1,75	5,3	74,60	120,0	2,5	21,8	448,0	219,0	ZGJ-3	
84,5	+0,35	2,65	1,75	5,3	75,80	119,0	2,5	21,6	455,0	216,0	ZGJ-3	
85,5	+0,35	2,65	1,75	5,3	76,60	119,0	2,5	21,4	460,0	214,0	ZGJ-3	
86,5	+0,35	2,65	1,75	5,3	77,50	118,0	2,5	21,2	466,0	213,0	ZGJ-3	
88,5	+0,35	3,15	1,75	5,3	79,50	201,0	3,0	31,2	477,0	364,0	ZGJ-4	
90,5	+0,35	3,15	1,75	5,3	81,30	204,0	3,0	31,8	488,0	370,0	ZGJ-4	
91,5	+0,35	3,15	1,75	5,3	82,00	209,0	3,0	32,7	493,0	380,0	ZGJ-4	
93,5	+0,35	3,15	1,75	5,3	84,00	199,0	3,0	31,4	504,0	364,0	ZGJ-4	
95,5	+0,35	3,15	1,75	5,3	85,00	201,0	3,0	32,0	515,0	371,0	ZGJ-4	
98,5	+0,35	3,15	1,75	5,3	88,00	195,0	3,0	31,4	532,0	365,0	ZGJ-4	
100,5	+0,35	3,15	1,75	5,3	90,00	193,0	3,0	31,2	543,0	364,0	ZGJ-4	
101,5	+0,35	3,15	1,75	5,3	91,00	191,0	3,0	31,0	548,0	361,0	ZGJ-4	
103,5	+0,35	3,15	1,75	5,3	93,00	188,0	3,0	30,8	559,0	359,0	ZGJ-4	
106,0	+0,54	4,15	2,00	6,0	108,00	439,0	3,0	72,6	653,0	846,0	ZGJ-4	
109,0	+0,54	4,15	2,00	6,0	112,00	436,0	3,0	73,0	672,0	850,0	ZGJ-4	
111,0	+0,54	4,15	2,00	6,0	114,00	425,0	3,0	71,6	684,0	834,0	ZGJ-4	
112,0	+0,54	4,15	2,00	6,0	115,00	419,0	3,0	71,0	691,0	825,0	ZGJ-4	
114,0	+0,54	4,15	2,00	6,0	117,00	415,0	3,0	71,0	704,0	824,0	ZGJ-4	
116,0	+0,54	4,15	2,00	6,0	119,00	418,0	3,0	72,0	715,0	837,0	ZGJ-4	
119,0	+0,54	4,15	2,00	6,0	122,00	409,0	3,0	71,2	735,0	829,0	ZGJ-4	
121,0	+0,63	4,15	2,00	6,0	124,00	399,0	3,0	70,0	747,0	814,0	ZGJ-4	
122,0	+0,63	4,15	2,00	6,0	125,00	394,0	3,0	69,3	754,0	807,0	ZGJ-4	
124,0	+0,63	4,15	2,00	6,0	127,00	396,0	3,0	70,0	767,0	818,0	ZGJ-4	
126,0	+0,63	4,15	2,00	6,0	129,00	399,0	3,0	71,0	779,0	829,0	ZGJ-5	
129,0	+0,63	4,15	2,00	6,0	132,00	385,0	3,0	70,0	797,0	809,0	ZGJ-5	
131,0	+0,63	4,15	2,00	6,0	135,00	383,0	3,0	70,0	810,0	808,0	ZGJ-5	
132,0	+0,63	4,15	2,00	6,0	136,00	378,0	3,0	69,0	816,0	802,0	ZGJ-5	
134,0	+0,63	4,15	2,00	6,0	138,00	374,0	3,0	69,0	829,0	801,0	ZGJ-5	
136,0	+0,63	4,15	2,00	6,0	140,00	366,0	3,0	68,0	842,0	789,0	ZGJ-5	
139,0	+0,63	4,15	2,00	6,0	143,00	358,0	3,0	67,0	860,0	781,0	ZGJ-5	
141,0	+0,63	4,15	2,00	6,0	145,00	356,0	3,0	67,0	874,0	780,0	ZGJ-5	
142,0	+0,63	4,15	2,00	6,0	146,00	352,0	3,0	66,5	880,0	775,0	ZGJ-5	
144,0	+0,63	4,15	2,00	6,0	148,00	350,0	3,0	66,5	892,0	775,0	ZGJ-5	
146,0	+0,63	4,15	2,00	6,0	150,00	342,0	3,0	65,5	905,0	764,0	ZGJ-5	
149,0	+0,63	4,15	2,00	6,0	153,00	336,0	3,0	65,0	923,0	757,0	ZGJ-5	
151,0	+0,63	4,15	2,00	6,0	156,00	336,0	3,0	65,0	936,0	757,0	ZGJ-5	
152,0	+0,63	4,15	2,00	6,0	157,00	331,0	3,0	64,5	942,0	753,0	ZGJ-5	
155,0	+0,63	4,15	2,50	7,5	191,00	326,0	3,0	64,0	1198,0	748,0	ZGJ-5	

11



Seeger-Ringe für Bohrungen Seeger-Rings for bores Segments intérieurs Seeger

**Maßliste
Data chart
Table
dimensionnelle**

J 152 – J 250 / DIN 472

**Bezeichnung
Designation
Désignation**

**Nennmaß
Nominal
dimension
Dimension
nominale**

Ring, Ring, Anneau

**Toleranz
Tolerance
Tolérance**

a

b

d₅

**Gew.
Weight
Masse
kg/1000**

nach Wahl des
Herstellers

manufacturer's
choice

suivant les disponibilités
du fabricant

d₁ > 165 mm

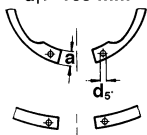

Ungespannt
Unstressed
A l'état libre

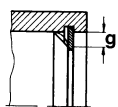
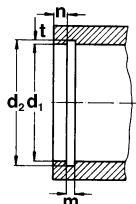
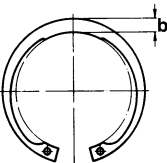
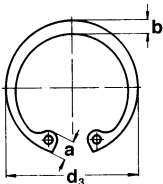

Bezeichnung Designation Désignation	Nennmaß Nominal dimension Dimension nominale d₁	Ring, Ring, Anneau				Gew. Weight Masse kg/1000
		s	Toleranz Tolerance Tolérance	d₃	Toleranz Tolerance Tolérance	
J 152	152	4,00	-0,10	161,0	+1,50 -0,63	12,0 11,3 4,0 106,00
J 155	155	4,00	-0,10	164,0	+1,50 -0,63	12,0 11,4 4,0 107,00
J 157	157	4,00	-0,10	167,0	+1,50 -0,63	12,3 11,5 4,0 109,00
J 158	158	4,00	-0,10	167,0	+1,50 -0,63	12,3 11,5 4,0 109,00
J 160	160	4,00	-0,10	169,0	+1,50 -0,63	13,0 11,6 4,0 110,00
J 162	162	4,00	-0,10	171,5	+1,50 -0,63	13,0 11,7 4,0 118,00
J 165	165	4,00	-0,10	174,5	+1,50 -0,63	13,0 11,8 4,0 125,00
J 167	167	4,00	-0,10	177,5	+1,50 -0,63	13,5 12,1 4,0 135,00
J 168	168	4,00	-0,10	177,5	+1,50 -0,63	13,5 12,1 4,0 135,00
J 170	170	4,00	-0,10	179,5	+1,50 -0,63	13,5 12,2 4,0 140,00
J 172	172	4,00	-0,10	181,5	+1,70 -0,72	13,5 12,5 4,0 145,00
J 175	175	4,00	-0,10	184,5	+1,70 -0,72	13,5 12,7 4,0 150,00
J 177	177	4,00	-0,10	187,5	+1,70 -0,72	14,2 12,9 4,0 162,00
J 178	178	4,00	-0,10	187,5	+1,70 -0,72	14,2 12,9 4,0 162,00
J 180	180	4,00	-0,10	189,5	+1,70 -0,72	14,2 13,2 4,0 165,00
J 182	182	4,00	-0,10	191,5	+1,70 -0,72	14,2 13,5 4,0 168,00
J 185	185	4,00	-0,10	194,5	+1,70 -0,72	14,2 13,7 4,0 170,00
J 187	187	4,00	-0,10	197,5	+1,70 -0,72	14,2 13,8 4,0 174,00
J 188	188	4,00	-0,10	197,5	+1,70 -0,72	14,2 13,8 4,0 174,00
J 190	190	4,00	-0,10	199,5	+1,70 -0,72	14,2 13,8 4,0 175,00
J 192	192	4,00	-0,10	201,5	+1,70 -0,72	14,2 13,8 4,0 178,00
J 195	195	4,00	-0,10	204,5	+1,70 -0,72	14,2 13,8 4,0 183,00
J 197	197	4,00	-0,10	207,5	+1,70 -0,72	14,2 14,0 4,0 190,00
J 198	198	4,00	-0,10	207,5	+1,70 -0,72	14,2 14,0 4,0 190,00
J 200	200	4,00	-0,10	209,5	+1,70 -0,72	14,2 14,0 4,0 195,00
J 202	202	5,00	-0,12	214,0	+1,70 -0,72	14,2 14,0 4,0 210,00
J 205	205	5,00	-0,12	217,0	+1,70 -0,72	14,2 14,0 4,0 225,00
J 207	207	5,00	-0,12	217,0	+1,70 -0,72	14,2 14,0 4,0 225,00
J 208	208	5,00	-0,12	222,0	+1,70 -0,72	14,2 14,0 4,0 270,00
J 210	210	5,00	-0,12	222,0	+1,70 -0,72	14,2 14,0 4,0 270,00
J 212	212	5,00	-0,12	222,0	+1,70 -0,72	14,2 14,0 4,0 270,00
J 215	215	5,00	-0,12	227,0	+1,70 -0,72	14,2 14,0 4,0 300,00
J 217	217	5,00	-0,12	227,0	+1,70 -0,72	14,2 14,0 4,0 300,00
J 218	218	5,00	-0,12	232,0	+1,70 -0,72	14,2 14,0 4,0 315,00
J 220	220	5,00	-0,12	232,0	+1,70 -0,72	14,2 14,0 4,0 315,00
J 222	222	5,00	-0,12	232,0	+1,70 -0,72	14,2 14,0 4,0 315,00
J 225	225	5,00	-0,12	237,0	+1,70 -0,72	14,2 14,0 4,0 323,00
J 227	227	5,00	-0,12	237,0	+1,70 -0,72	14,2 14,0 4,0 323,00
J 228	228	5,00	-0,12	242,0	+1,70 -0,72	14,2 14,0 4,0 330,00
J 230	230	5,00	-0,12	242,0	+1,70 -0,72	14,2 14,0 4,0 330,00
J 232	232	5,00	-0,12	242,0	+2,00 -0,81	14,2 14,0 4,0 330,00
J 235	235	5,00	-0,12	247,0	+2,00 -0,81	14,2 14,0 4,0 338,00
J 237	237	5,00	-0,12	247,0	+2,00 -0,81	14,2 14,0 4,0 338,00
J 238	238	5,00	-0,12	252,0	+2,00 -0,81	14,2 14,0 4,0 345,00
J 240	240	5,00	-0,12	252,0	+2,00 -0,81	14,2 14,0 4,0 345,00
J 242	242	5,00	-0,12	252,0	+2,00 -0,81	14,2 14,0 4,0 345,00
J 245	245	5,00	-0,12	257,0	+2,00 -0,81	14,2 14,0 4,0 353,00
J 247	247	5,00	-0,12	257,0	+2,00 -0,81	14,2 14,0 4,0 353,00
J 248	248	5,00	-0,12	262,0	+2,00 -0,81	14,2 14,0 4,0 360,00
J 250	250	5,00	-0,12	262,0	+2,00 -0,81	14,2 14,0 4,0 360,00

Seeger-Ringe für Bohrungen
Seeger-Rings for bores
Segments intérieurs Seeger



11

J 152 – J 250 / DIN 472

Nut · Groove · Gorge				Ergänzende Daten · Supplementary data · Données complémentaires								
d_2^*	Toleranz Tolerance Tolérance	m^* min.	t	n	F_N kN	F_R kN	g	F_{Rg} kN	A_N mm ²	K kN · mm	Zange Pliers Pince	
157,0	+0,63	4,15	2,50	7,5	202,00	326,0	3,5	55,0	1212,0	747,0	ZGJ-5	
160,0	+0,63	4,15	2,50	7,5	206,00	324,0	3,5	55,0	1237,0	743,0	ZGJ-5	
162,0	+0,63	4,15	2,50	7,5	208,00	328,0	3,5	55,5	1251,0	752,0	ZGJ-5	
163,0	+0,63	4,15	2,50	7,5	210,00	326,0	3,5	55,0	1260,0	747,0	ZGJ-5	
165,0	+0,63	4,15	2,50	7,5	212,00	321,0	3,5	54,5	1275,0	737,0	ZGJ-5	
167,0	+0,63	4,15	2,50	7,5	215,00	321,0	3,5	54,5	1290,0	736,0	ZGJ-5	
170,0	+0,63	4,15	2,50	7,5	219,00	319,0	3,5	54,0	1315,0	732,0	ZGJ-5	
172,0	+0,63	4,15	2,50	7,5	221,00	355,0	3,5	60,0	1330,0	814,0	ZGJ-5	
173,0	+0,63	4,15	2,50	7,5	223,00	353,0	3,5	60,0	1339,0	810,0	ZGJ-5	
175,0	+0,63	4,15	2,50	7,5	225,00	349,0	3,5	59,0	1355,0	800,0	ZGJ-5	
177,0	+0,63	4,15	2,50	7,5	228,00	357,0	3,5	60,0	1370,0	818,0	ZGJ-5	
180,0	+0,63	4,15	2,50	7,5	232,00	351,0	3,5	59,0	1393,0	804,0	ZGJ-5	
182,0	+0,72	4,15	2,50	7,5	235,00	346,0	3,5	58,5	1410,0	794,0	ZGJ-5	
183,0	+0,72	4,15	2,50	7,5	236,00	344,0	3,5	58,0	1418,0	789,0	ZGJ-5	
185,0	+0,72	4,15	2,50	7,5	238,00	347,0	3,5	58,5	1432,0	796,0	ZGJ-5	
187,0	+0,72	4,15	2,50	7,5	241,00	355,0	3,5	60,0	1449,0	814,0	ZGJ-5	
190,0	+0,72	4,15	2,50	7,5	245,00	349,0	3,5	59,0	1471,0	800,0	ZGJ-5	
192,0	+0,72	4,15	2,50	7,5	248,00	345,0	3,5	58,5	1490,0	792,0	ZGJ-5	
193,0	+0,72	4,15	2,50	7,5	249,00	343,0	3,5	58,0	1495,0	786,0	ZGJ-5	
195,0	+0,72	4,15	2,50	7,5	251,00	340,0	3,5	57,5	1510,0	779,0	ZGJ-5	
197,0	+0,72	4,15	2,50	7,5	254,00	336,0	3,5	57,0	1528,0	770,0	ZGJ-5	
200,0	+0,72	4,15	2,50	7,5	258,00	330,0	3,5	55,5	1550,0	756,0	ZGJ-5	
202,0	+0,72	4,15	2,50	7,5	260,00	330,0	3,5	55,5	1565,0	756,0	ZGJ-5	
203,0	+0,72	4,15	2,50	7,5	262,00	329,0	3,5	55,5	1575,0	754,0	ZGJ-5	
205,0	+0,72	4,15	2,50	7,5	265,00	325,0	3,5	55,0	1590,0	745,0	ZGJ-5	
208,0	+0,72	5,15	3,00	9,0	321,00	625,0	4,0	92,5	1930,0	1432,0	ZGJ-5	
211,0	+0,72	5,15	3,00	9,0	326,00	616,0	4,0	91,5	1960,0	1411,0	ZGJ-5	
213,0	+0,72	5,15	3,00	9,0	329,00	610,0	4,0	90,0	1979,0	1399,0	ZGJ-5	
214,0	+0,72	5,15	3,00	9,0	331,00	607,0	4,0	90,0	1990,0	1392,0	ZGJ-5	
216,0	+0,72	5,15	3,00	9,0	333,00	601,0	4,0	89,5	2002,0	1378,0	ZGJ-5	
218,0	+0,72	5,15	3,00	9,0	337,00	596,0	4,0	88,5	2025,0	1367,0	ZGJ-5	
221,0	+0,72	5,15	3,00	9,0	341,00	586,0	4,0	87,0	2050,0	1343,0	ZGJ-5	
223,0	+0,72	5,15	3,00	9,0	345,00	581,0	4,0	86,0	2072,0	1331,0	ZGJ-5	
224,0	+0,72	5,15	3,00	9,0	346,00	580,0	4,0	86,0	2080,0	1329,0	ZGJ-5	
226,0	+0,72	5,15	3,00	9,0	349,00	574,0	4,0	85,0	2095,0	1316,0	ZGJ-5	
228,0	+0,72	5,15	3,00	9,0	353,00	568,0	4,0	84,0	2120,0	1303,0	ZGJ-5	
231,0	+0,72	5,15	3,00	9,0	357,00	560,0	4,0	83,0	2145,0	1283,0	ZGJ-5	
233,0	+0,72	5,15	3,00	9,0	361,00	555,0	4,0	82,0	2170,0	1271,0	ZGJ-5	
234,0	+0,72	5,15	3,00	9,0	362,00	554,0	4,0	82,0	2175,0	1268,0	ZGJ-5	
236,0	+0,72	5,15	3,00	9,0	365,00	549,0	4,0	81,0	2196,0	1259,0	ZGJ-5	
238,0	+0,72	5,15	3,00	9,0	369,00	544,0	4,0	80,5	2215,0	1246,0	ZGJ-5	
241,0	+0,72	5,15	3,00	9,0	373,00	536,0	4,0	79,5	2240,0	1229,0	ZGJ-5	
243,0	+0,72	5,15	3,00	9,0	376,00	531,0	4,0	79,0	2260,0	1217,0	ZGJ-5	
244,0	+0,72	5,15	3,00	9,0	378,00	530,0	4,0	79,0	2270,0	1214,0	ZGJ-5	
246,0	+0,72	5,15	3,00	9,0	380,00	525,0	4,0	77,5	2285,0	1204,0	ZGJ-5	
248,0	+0,81	5,15	3,00	9,0	385,00	521,0	4,0	77,0	2310,0	1194,0	ZGJ-5	
251,0	+0,81	5,15	3,00	9,0	389,00	514,0	4,0	76,5	2335,0	1178,0	ZGJ-5	
253,0	+0,81	5,15	3,00	9,0	392,00	509,0	4,0	76,0	2365,0	1167,0	ZGJ-5	
254,0	+0,81	5,15	3,00	9,0	394,00	507,0	4,0	75,5	2365,0	1163,0	ZGJ-5	
256,0	+0,81	5,15	3,00	9,0	396,00	504,0	4,0	75,0	2380,0	1155,0	ZGJ-5	

11



Seeger-Ringe für Bohrungen Seeger-Rings for bores Segments intérieurs Seeger

**Maßliste
Data chart
Table
dimensionnelle**

J 252 – J 450 / DIN 472

nach Wahl des Herstellers
manufacturer's choice
suivant les disponibilités du fabricant

**Bezeichnung
Designation
Désignation**

**Nennmaß
Nominal
dimension
Dimention
nominale**
 d_1

Ring, Ring, Anneau

**Toleranz
Tolerance
Tolérance**

**Toleranz
Tolerance
Tolérance**

a
max.

b
≈

d₅
min.

**Gew.
Weight
Masse**
kg/1000

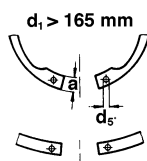

Ungespannt
Unstressed
A l'état libre

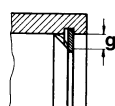
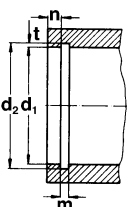
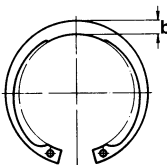
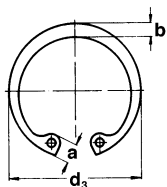

Bezeichnung Designation Désignation	Nennmaß Nominal dimension Dimention nominale d_1	s	Toleranz Tolerance Tolérance	d_3	Toleranz Tolerance Tolérance	a max.	b ≈	d ₅ min.	Gew. Weight Masse kg/1000
J 252	252	5,00	-0,12	262,0	+2,00 -0,81	14,2	16,0	5,0	360,00
J 255	255	5,00	-0,12	270,0	+2,00 -0,81	16,2	16,0	5,0	368,00
J 257	257	5,00	-0,12	270,0	+2,00 -0,81	16,2	16,0	5,0	368,00
J 258	258	5,00	-0,12	275,0	+2,00 -0,81	16,2	16,0	5,0	375,00
J 260	260	5,00	-0,12	275,0	+2,00 -0,81	16,2	16,0	5,0	375,00
J 262	262	5,00	-0,12	275,0	+2,00 -0,81	16,2	16,0	5,0	375,00
J 265	265	5,00	-0,12	280,0	+2,00 -0,81	16,2	16,0	5,0	383,00
J 267	267	5,00	-0,12	280,0	+2,00 -0,81	16,2	16,0	5,0	383,00
J 268	268	5,00	-0,12	285,0	+2,00 -0,81	16,2	16,0	5,0	388,00
J 270	270	5,00	-0,12	285,0	+2,00 -0,81	16,2	16,0	5,0	388,00
J 272	272	5,00	-0,12	285,0	+2,00 -0,81	16,2	16,0	5,0	388,00
J 275	275	5,00	-0,12	290,0	+2,00 -0,81	16,2	16,0	5,0	393,00
J 277	277	5,00	-0,12	290,0	+2,00 -0,81	16,2	16,0	5,0	393,00
J 278	278	5,00	-0,12	295,0	+2,00 -0,81	16,2	16,0	5,0	400,00
J 280	280	5,00	-0,12	295,0	+2,00 -0,81	16,2	16,0	5,0	400,00
J 282	282	5,00	-0,12	295,0	+2,00 -0,81	16,2	16,0	5,0	400,00
J 285	285	5,00	-0,12	300,0	+2,00 -0,81	16,2	16,0	5,0	408,00
J 287	287	5,00	-0,12	300,0	+2,00 -0,81	16,2	16,0	5,0	408,00
J 288	288	5,00	-0,12	305,0	+2,00 -0,81	16,2	16,0	5,0	415,00
J 290	290	5,00	-0,12	305,0	+2,00 -0,81	16,2	16,0	5,0	415,00
J 292	292	5,00	-0,12	305,0	+2,00 -0,81	16,2	16,0	5,0	415,00
J 295	295	5,00	-0,12	310,0	+2,00 -0,81	16,2	16,0	5,0	426,00
J 297	297	5,00	-0,12	310,0	+2,00 -0,81	16,2	16,0	5,0	426,00
J 298	298	5,00	-0,12	315,0	+2,00 -0,81	16,2	16,0	5,0	435,00
J 300	300	5,00	-0,12	315,0	+2,00 -0,81	16,2	16,0	5,0	435,00
J 305	305	6,00	-0,15	322,0	+2,00 -0,90		20,0	6,0	755,00
J 310	310	6,00	-0,15	327,0	+2,00 -0,90		20,0	6,0	770,00
J 315	315	6,00	-0,15	332,0	+2,00 -0,90		20,0	6,0	785,00
J 320	320	6,00	-0,15	337,0	+2,00 -0,90		20,0	6,0	800,00
J 325	325	6,00	-0,15	342,0	+2,00 -0,90		20,0	6,0	810,00
J 330	330	6,00	-0,15	347,0	+2,00 -0,90		20,0	6,0	820,00
J 335	335	6,00	-0,15	352,0	+2,00 -0,90		20,0	6,0	830,00
J 340	340	6,00	-0,15	357,0	+2,00 -0,90		20,0	6,0	840,00
J 345	345	6,00	-0,15	362,0	+2,00 -0,90		20,0	6,0	855,00
J 350	350	6,00	-0,15	367,0	+2,00 -0,90		20,0	6,0	870,00
J 355	355	6,00	-0,15	372,0	+2,00 -0,90		20,0	6,0	880,00
J 360	360	6,00	-0,15	377,0	+2,00 -0,90		20,0	6,0	890,00
J 365	365	6,00	-0,15	382,0	+2,00 -0,90		20,0	6,0	906,00
J 370	370	6,00	-0,15	387,0	+2,00 -0,90		20,0	6,0	920,00
J 375	375	6,00	-0,15	392,0	+2,00 -0,90		20,0	6,0	932,00
J 380	380	6,00	-0,15	397,0	+2,00 -0,90		20,0	6,0	940,00
J 385	385	6,00	-0,15	402,0	+2,00 -1,00		20,0	6,0	950,00
J 390	390	6,00	-0,15	407,0	+2,00 -1,00		20,0	6,0	960,00
J 395	395	6,00	-0,15	412,0	+2,00 -1,00		20,0	6,0	972,00
J 400	400	6,00	-0,15	417,0	+2,00 -1,00		20,0	6,0	980,00
J 410	410	7,00	-0,15	430,0	+2,00 -1,00		26,0	6,0	1380,00
J 420	420	7,00	-0,15	440,0	+2,00 -1,00		26,0	6,0	1410,00
J 430	430	7,00	-0,15	450,0	+2,00 -1,00		26,0	6,0	1440,00
J 440	440	7,00	-0,15	460,0	+2,00 -1,00		26,0	6,0	1470,00
J 450	450	7,00	-0,15	470,0	+2,00 -1,00		26,0	6,0	1510,00

Seeger-Ringe für Bohrungen
Seeger-Rings for bores
Segments intérieurs Seeger



11

J 252 – J 450 / DIN 472

Nut · Groove · Gorge				Ergänzende Daten · Supplementary data · Données complémentaires								
d_2^*	Toleranz Tolerance Tolérance	m^* min.	t	n	F_N kN	F_R kN	g	F_{Rg} kN	A_N mm ²	K kN · mm	Zange Pliers Pince	
260,0	+0,81	5,15	4,00	12,0	535,00	557,0	4,0	83,0	3215,0	1277,0	ZGJ-6	
263,0	+0,81	5,15	4,00	12,0	541,00	549,0	4,0	81,5	3250,0	1259,0	ZGJ-6	
265,0	+0,81	5,15	4,00	12,0	546,00	545,0	4,0	81,0	3280,0	1249,0	ZGJ-6	
266,0	+0,81	5,15	4,00	12,0	548,00	543,0	4,0	80,5	3290,0	1244,0	ZGJ-6	
268,0	+0,81	5,15	4,00	12,0	553,00	538,0	4,0	80,0	3320,0	1234,0	ZGJ-6	
270,0	+0,81	5,15	4,00	12,0	556,00	535,0	4,0	79,0	3340,0	1227,0	ZGJ-6	
273,0	+0,81	5,15	4,00	12,0	563,00	528,0	4,0	78,5	3380,0	1210,0	ZGJ-6	
275,0	+0,81	5,15	4,00	12,0	566,00	524,0	4,0	78,0	3400,0	1201,0	ZGJ-6	
276,0	+0,81	5,15	4,00	12,0	570,00	522,0	4,0	77,5	3420,0	1196,0	ZGJ-6	
278,0	+0,81	5,15	4,00	12,0	573,00	518,0	4,0	77,0	3440,0	1188,0	ZGJ-6	
280,0	+0,81	5,15	4,00	12,0	577,00	515,0	4,0	76,5	3465,0	1180,0	ZGJ-6	
283,0	+0,81	5,15	4,00	12,0	585,00	509,0	4,0	75,5	3510,0	1167,0	ZGJ-6	
285,0	+0,81	5,15	4,00	12,0	587,00	505,0	4,0	75,0	3525,0	1158,0	ZGJ-6	
286,0	+0,81	5,15	4,00	12,0	590,00	504,0	4,0	75,0	3540,0	1154,0	ZGJ-6	
288,0	+0,81	5,15	4,00	12,0	593,00	499,0	4,0	74,0	3560,0	1145,0	ZGJ-6	
290,0	+0,81	5,15	4,00	12,0	599,00	497,0	4,0	74,0	3595,0	1138,0	ZGJ-6	
293,0	+0,81	5,15	4,00	12,0	605,00	491,0	4,0	73,0	3630,0	1124,0	ZGJ-6	
295,0	+0,81	5,15	4,00	12,0	610,00	487,0	4,0	72,0	3660,0	1117,0	ZGJ-6	
296,0	+0,81	5,15	4,00	12,0	611,00	485,0	4,0	72,0	3670,0	1111,0	ZGJ-6	
298,0	+0,81	5,15	4,00	12,0	615,00	482,0	4,0	71,5	3695,0	1104,0	ZGJ-6	
300,0	+0,81	5,15	4,00	12,0	620,00	479,0	4,0	71,0	3720,0	1098,0	ZGJ-6	
303,0	+0,81	5,15	4,00	12,0	625,00	474,0	4,0	70,5	3755,0	1087,0	ZGJ-6	
305,0	+0,81	5,15	4,00	12,0	630,00	471,0	4,0	70,5	3780,0	1079,0	ZGJ-6	
306,0	+0,81	5,15	4,00	12,0	631,00	469,0	4,0	69,5	3790,0	1075,0	ZGJ-6	
308,0	+0,81	5,15	4,00	12,0	636,00	466,0	4,0	69,0	3820,0	1068,0	ZGJ-6	
315,0	+0,81	6,20	5,00	15,0	810,00	961,0	5,0	114,0	4860,0	2202,0	ZGJ-6	
320,0	+0,89	6,20	5,00	15,0	823,00	947,0	5,0	113,0	4940,0	2169,0	ZGJ-6	
325,0	+0,89	6,20	5,00	15,0	837,00	934,0	5,0	111,0	5027,0	2140,0	ZGJ-6	
330,0	+0,89	6,20	5,00	15,0	850,00	919,0	5,0	109,0	5100,0	2105,0	ZGJ-6	
335,0	+0,89	6,20	5,00	15,0	864,00	906,0	5,0	108,0	5184,0	2076,0	ZGJ-6	
340,0	+0,89	6,20	5,00	15,0	876,00	894,0	5,0	106,0	5260,0	2048,0	ZGJ-6	
345,0	+0,89	6,20	5,00	15,0	890,00	880,0	5,0	105,0	5341,0	2017,0	ZGJ-6	
350,0	+0,89	6,20	5,00	15,0	903,00	869,0	5,0	104,0	5420,0	1991,0	ZGJ-6	
355,0	+0,89	6,20	5,00	15,0	916,00	857,0	5,0	102,0	5498,0	1964,0	ZGJ-6	
360,0	+0,89	6,20	5,00	15,0	929,00	846,0	5,0	101,0	5575,0	1938,0	ZGJ-6	
365,0	+0,89	6,20	5,00	15,0	942,00	834,0	5,0	99,0	5655,0	1910,0	ZGJ-6	
370,0	+0,89	6,20	5,00	15,0	955,00	823,0	5,0	98,0	5730,0	1886,0	ZGJ-6	
375,0	+0,89	6,20	5,00	15,0	968,00	813,0	5,0	97,0	5812,0	1862,0	ZGJ-6	
380,0	+0,89	6,20	5,00	15,0	981,00	803,0	5,0	95,0	5890,0	1839,0	ZGJ-6	
385,0	+0,89	6,20	5,00	15,0	994,00	793,0	5,0	94,0	5969,0	1817,0	ZGJ-6	
390,0	+0,89	6,20	5,00	15,0	1008,00	784,0	5,0	93,0	6050,0	1796,0	ZGJ-6	
395,0	+0,89	6,20	5,00	15,0	1021,00	774,0	5,0	92,0	6126,0	1774,0	ZGJ-6	
400,0	+0,89	6,20	5,00	15,0	1033,00	764,0	5,0	91,0	6200,0	1751,0	ZGJ-6	
405,0	+1,00	6,20	5,00	15,0	1047,00	756,0	5,0	90,0	6283,0	1732,0	ZGJ-6	
410,0	+1,00	6,20	5,00	15,0	1060,00	746,0	5,0	89,0	6360,0	1710,0	ZGJ-6	
422,0	+1,00	7,20	6,00	18,0	1307,00	1512,0	6,0	150,0	7842,0	3463,0	ZGJ-7	
432,0	+1,00	7,20	6,00	18,0	1338,00	1480,0	6,0	147,0	8030,0	3391,0	ZGJ-7	
442,0	+1,00	7,20	6,00	18,0	1369,00	1446,0	6,0	144,0	8219,0	3312,0	ZGJ-7	
452,0	+1,00	7,20	6,00	18,0	1401,00	1418,0	6,0	141,0	8407,0	3248,0	ZGJ-7	
462,0	+1,00	7,20	6,00	18,0	1431,00	1388,0	6,0	138,0	8590,0	3180,0	ZGJ-7	



11



Seeger-Ringe für Bohrungen Seeger-Rings for bores Segments intérieurs Seeger

**Maßliste
Data chart
Table
dimensionnelle**

J 460 – J 1000 / DIN 472

**Bezeichnung
Designation
Désignation**

**Nennmaß
Nominal
dimension
Dimension
nominale**
d₁

Ring, Ring, Anneau

**Toleranz
Tolerance
Tolérance**

**Toleranz
Tolerance
Tolérance**

a

b

d₅

**Gew.
Weight
Masse
kg/1000**

nach Wahl des Herstellers
manufacturer's choice
suivant les disponibilités du fabricant

d₁ > 165 mm

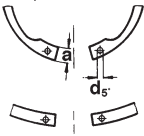

Ungespannt
Unstressed
A l'état libre

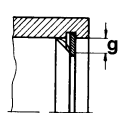
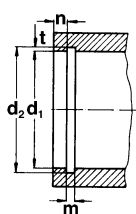
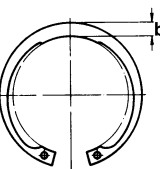
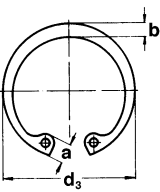

Bezeichnung Designation Désignation	Nennmaß Nominal dimension Dimension nominale d₁	s	Toleranz Tolerance Tolérance	d₃	Toleranz Tolerance Tolérance	a max.	b ≈	d₅ min.	Gew. Weight Masse kg/1000
J 460	460	7,00	-0,15	480,0	+2,00 -1,00		26,0	6,0	1550,00
J 470	470	7,00	-0,15	490,0	+2,00 -1,00		26,0	6,0	1595,00
J 480	480	7,00	-0,15	500,0	+2,00 -1,00		26,0	6,0	1640,00
J 490	490	7,00	-0,15	510,0	+3,00 -1,50		26,0	6,0	1685,00
J 500	500	7,00	-0,15	520,0	+3,00 -1,50		26,0	6,0	1730,00
J 510	510	8,00	-0,15	535,0	+3,00 -1,50		26,0	6,0	2250,00
J 520	520	8,00	-0,15	545,0	+3,00 -1,50		26,0	6,0	2290,00
J 530	530	8,00	-0,15	555,0	+3,00 -1,50		26,0	6,0	2335,00
J 540	540	8,00	-0,15	565,0	+3,00 -1,50		26,0	6,0	2380,00
J 550	550	8,00	-0,15	575,0	+3,00 -1,50		26,0	6,0	2430,00
J 560	560	8,00	-0,15	585,0	+3,00 -1,50		26,0	6,0	2495,00
J 570	570	8,00	-0,15	595,0	+3,00 -1,50		26,0	6,0	2560,00
J 580	580	8,00	-0,15	605,0	+3,00 -1,50		26,0	6,0	2625,00
J 590	590	8,00	-0,15	615,0	+3,00 -1,50		26,0	6,0	2700,00
J 600	600	8,00	-0,15	625,0	+3,00 -1,50		26,0	6,0	2770,00
J 650	650	9,00	-0,20	680,0	+3,00 -1,50		34,0	6,0	3600,00
J 700**	700	9,00	-0,20	730,0	+4,00 -2,00		34,0	6,0	4120,00
J 750**	750	9,00	-0,20	785,0	+4,00 -2,00		34,0	9,0	4540,00
J 800**	800	9,00	-0,20	835,0	+4,00 -2,00		34,0	9,0	5450,00
J 850**	850	9,00	-0,20	890,0	+4,00 -2,00		34,0	9,0	5990,00
J 900**	900	9,00	-0,20	940,0	+4,00 -2,00		34,0	9,0	6740,00
J 950**	950	9,00	-0,20	1000,0	+4,00 -2,00		34,0	9,0	7930,00
J 1000**	1000	9,00	-0,20	1050,0	+4,00 -2,00		34,0	9,0	8880,00

Seeger-Ringe DIN 472 für die Bohrungsabmessungen von 12 bis 38 mm (Bez. J12 – J38) stehen auch in magazinierte Ausführung standardmäßig zur Verfügung. Vergleiche aktuelle Preis- und Sortimentsliste.

Ab Durchmesser 40 mm bis 100 mm werden die Seeger-Ringe grundsätzlich nur magaziniert verpackt

* Siehe Abschnitt 8, Seite 128
** Die Ringe über 650 mm Nenn Durchmesser werden als konzentrische Sprengringe gefertigt.

Seeger-Rings DIN 472 for bores in the size range from 12 to 38 mm (design A4 – A39) are available stacked for the standard range. Refer to current Seeger price and range list.

Seeger Rings in the size range 40 to 100 mm are only available stacked.

* See section 8, page 128
** The rings in excess of 650 mm nominal diameter are manufactured as concentric circlips.

Les segments Seeger DIN 472 pour alésages de 12 à 38 mm (dés. J12 – J38) sont également disponibles empilés. Veuillez nous consulter.

Pour les diamètres de 40 mm à 100 mm, les segments d'arrêt Seeger sont toujours emballés empilés.

* Voir paragraphe 8, page 128
** Les segments d'un diamètre nominal de plus de 650 mm sont tous des anneaux expansifs concentriques.



Seeger-Ringe für Bohrungen
Seeger-Rings for bores
Segments intérieurs Seeger



11

J 460 – J 1000 / DIN 472

Nut · Groove · Gorge

Ergänzende Daten · Supplementary data · Données complémentaires

d_2^*	Toleranz Tolerance Tolérance	m^* min.	t	n	F_N kN	F_R kN	g	F_{Rg} kN	AN mm ²	K kN · mm	Zange Pliers Pince
472,0	+1,00	7,20	6,00	18,0	1464,00	1360,0	6,0	135,0	8784,0	3116,0	ZGJ-7
482,0	+1,00	7,20	6,00	18,0	1495,00	1330,0	6,0	132,0	8973,0	3048,0	ZGJ-7
492,0	+1,00	7,20	6,00	18,0	1526,00	1306,0	6,0	130,0	9161,0	2991,0	ZGJ-7
502,0	+1,00	7,20	6,00	18,0	1558,00	1280,0	6,0	127,0	9349,0	2931,0	ZGJ-7
512,0	+1,00	7,20	6,00	18,0	1588,00	1256,0	6,0	125,0	9530,0	2878,0	ZGJ-7
524,0	+1,00	8,20	7,00	21,0	1894,00	1834,0	7,0	156,0	11369,0	4201,0	ZGJ-7
534,0	+1,00	8,20	7,00	21,0	1931,00	1802,0	7,0	153,0	11589,0	4128,0	ZGJ-7
544,0	+1,00	8,20	7,00	21,0	1968,00	1768,0	7,0	150,0	11810,0	4049,0	ZGJ-7
554,0	+1,00	8,20	7,00	21,0	2004,00	1738,0	7,0	148,0	12029,0	3981,0	ZGJ-7
564,0	+1,00	8,20	7,00	21,0	2041,00	1711,0	7,0	145,0	12250,0	3919,0	ZGJ-7
574,0	+1,00	8,20	7,00	21,0	2078,00	1682,0	7,0	143,0	12469,0	3852,0	ZGJ-7
584,0	+1,00	8,20	7,00	21,0	2114,00	1650,0	7,0	141,0	12689,0	3790,0	ZGJ-7
594,0	+1,00	8,20	7,00	21,0	2151,00	1627,0	7,0	138,0	12909,0	3728,0	ZGJ-7
604,0	+1,00	8,20	7,00	21,0	2188,00	1601,0	7,0	136,0	13129,0	3668,0	ZGJ-7
614,0	+1,00	8,20	7,00	21,0	2221,00	1571,0	7,0	134,0	13330,0	3598,0	ZGJ-7
666,0	+1,00	9,30	8,00	24,0	2753,00	2654,0	7,0	226,0	16520,0	6078,0	ZGJ-7
716,0	+1,00	9,30	8,00	24,0	2966,00	2471,0	7,0	210,0	17800,0	5661,0	ZGJ-7
768,0	+1,00	9,30	9,00	27,0	3566,00	2310,0	7,0	196,0	21400,0	5285,0	ZGJ-7
818,0	+1,00	9,30	9,00	27,0	3800,00	2176,0	7,0	184,0	22800,0	4980,0	ZGJ-7
870,0	+1,00	9,30	10,00	30,0	4500,00	2045,0	7,0	173,0	27000,0	4680,0	ZGJ-7
920,0	+1,00	9,30	10,00	30,0	4766,00	1938,0	7,0	164,0	28600,0	4435,0	ZGJ-7
972,0	+1,00	9,30	11,00	33,0	5608,00	1840,0	7,0	156,0	33650,0	4210,0	ZGJ-7
1022,0	+1,00	9,30	11,00	33,0	5825,00	1752,0	7,0	148,0	34950,0	4010,0	ZGJ-7

14



Seeger-V-Ringe für Wellen Seeger-V-Rings for shafts Segments extérieurs V-Seeger

Maßliste
Data chart
Table
dimensionnelle

AV 12 – AV 100

Bezeichnung
Designation
Désignation

Nennmaß
Nominal
dimension
Dimension
nominale
 d_1

s

Toleranz
Tolerance
Tolérance

d_3

Toleranz
Tolerance
Tolérance

b

Toleranz
Tolerance
Tolérance

d_5
min.

Gew.
Weight
Masse
kg/1000

nach Wahl des
Herstellers
manufacturer's
choice
suivant les disponibilités
du fabricant

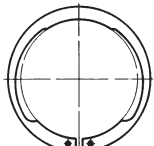

Ungespannt
Unstressed
A l'état libre

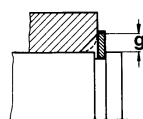
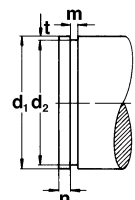
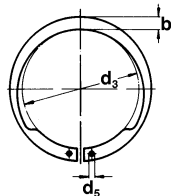

Ring, Ring, Anneau										
AV 12	12	1,00	-0,06	11,00	+0,10 -0,36	2,1	± 0,1	1,3	0,50	
AV 13	13	1,00	-0,06	11,90	+0,10 -0,36	2,1	± 0,1	1,3	0,56	
AV 14	14	1,00	-0,06	12,90	+0,10 -0,36	2,1	± 0,1	1,3	0,58	
AV 15	15	1,00	-0,06	13,80	+0,10 -0,36	2,2	± 0,1	1,3	0,66	
AV 16	16	1,00	-0,06	14,70	+0,10 -0,36	2,3	± 0,1	1,3	0,72	
AV 17	17	1,00	-0,06	15,70	+0,10 -0,36	2,4	± 0,1	1,3	0,81	
AV 18	18	1,20	-0,06	16,50	+0,10 -0,36	2,6	± 0,1	1,5	1,14	
AV 20	20	1,20	-0,06	18,50	+0,13 -0,42	2,8	± 0,1	1,5	1,43	
AV 21	21	1,20	-0,06	*19,35	+0,13 -0,42	2,8	± 0,1	1,5	1,53	
AV 22	22	1,20	-0,06	20,50	+0,13 -0,42	3,0	± 0,1	1,5	1,63	
AV 23	23	1,20	-0,06	21,50	+0,13 -0,42	3,1	± 0,1	1,5	1,78	
AV 24	24	1,20	-0,06	22,20	+0,21 -0,42	3,2	± 0,1	1,5	1,90	
AV 25	25	1,20	-0,06	23,20	+0,21 -0,42	3,4	± 0,1	1,5	2,10	
AV 26	26	1,20	-0,06	24,20	+0,21 -0,42	3,5	± 0,1	1,5	2,18	
AV 28	28	1,50	-0,06	25,90	+0,21 -0,42	3,8	± 0,1	2,0	3,18	
AV 30	30	1,50	-0,06	27,90	+0,21 -0,42	3,9	± 0,1	2,0	3,58	
AV 32	32	1,50	-0,06	29,60	+0,21 -0,42	4,0	± 0,1	2,0	3,88	
AV 34	34	1,50	-0,06	31,50	+0,25 -0,50	3,5	± 0,1	2,0	3,60	
AV 35	35	1,50	-0,06	32,20	+0,25 -0,50	4,2	± 0,1	2,0	4,53	
AV 38	38	1,75	-0,06	34,50	+0,25 -0,50	4,5	± 0,1	2,0	5,50	
AV 40	40	1,75	-0,06	36,50	+0,39 -0,90	4,7	± 0,2	2,0	6,49	
AV 42	42	1,75	-0,06	38,50	+0,39 -0,90	4,7	± 0,2	2,0	6,51	
AV 45	45	1,75	-0,06	41,50	+0,39 -0,90	4,7	± 0,2	2,0	7,80	
AV 47	47	1,75	-0,06	43,50	+0,39 -0,90	5,0	± 0,2	2,0	8,09	
AV 48	48	1,75	-0,06	44,50	+0,39 -0,90	5,2	± 0,2	2,0	8,48	
AV 50	50	2,00	-0,07	45,80	+0,39 -0,90	5,2	± 0,2	2,5	9,84	
AV 55	55	2,00	-0,07	50,80	+0,46 -1,10	5,8	± 0,2	2,5	11,42	
AV 58	58	2,00	-0,07	53,80	+0,46 -1,10	5,8	± 0,2	2,5	13,00	
AV 60	60	2,00	-0,07	55,80	+0,46 -1,10	5,8	± 0,2	2,5	13,80	
AV 65	65	2,50	-0,07	60,80	+0,46 -1,10	6,0	± 0,3	2,5	20,75	
AV 70	70	2,50	-0,07	65,50	+0,46 -1,10	6,5	± 0,3	2,5	23,70	
AV 72	72	2,50	-0,07	67,50	+0,46 -1,10	6,5	± 0,3	2,5	24,70	
AV 75	75	2,50	-0,07	70,50	+0,46 -1,10	6,5	± 0,3	2,5	27,50	
AV 80	80	2,50	-0,07	74,50	+0,46 -1,10	7,0	± 0,3	2,5	28,90	
AV 82	82	2,50	-0,07	76,50	+0,46 -1,10	7,0	± 0,3	2,5	29,65	
AV 85	85	3,00	-0,08	79,50	+0,46 -1,10	7,4	± 0,3	3,0	39,50	
AV 87	87	3,00	-0,08	81,50	+0,54 -1,30	7,4	± 0,3	3,0	40,00	
AV 90	90	3,00	-0,08	84,50	+0,54 -1,30	7,4	± 0,3	3,0	41,92	
AV 95	95	3,00	-0,08	89,50	+0,54 -1,30	8,0	± 0,3	3,0	47,70	
AV 100	100	3,00	-0,08	94,50	+0,54 -1,30	8,0	± 0,3	3,0	49,92	

Seeger-V-Ringe für Wellen
Seeger-V-Rings for shafts
Segments extérieurs V-Seeger



14

AV 12 – AV 100

Nut · Groove · Gorge

Ergänzende Daten · Supplementary data · Données complémentaires

d_2^*	Toleranz Tolerance Tolérance	m^* min.	t	n	F_N kN	F_R kN	g	F_{Rg} kN	A_N^{**} mm ²	K kN · mm	$n_{abl.}$ x1000 (1/min)	Zange Pliers Pince
11,5	-0,11	1,10	0,25	0,7	0,70	4,5	1,0	2,4	4,2	21,6	79	ZGA-0
12,4	-0,11	1,10	0,30	0,9	0,90	5,5	1,0	2,4	5,4	20,8	64	ZGA-0
13,4	-0,11	1,10	0,30	0,9	0,97	6,0	1,0	2,4	5,8	19,2	56	ZGA-0
14,3	-0,11	1,10	0,35	1,0	1,22	6,5	1,0	2,4	7,3	19,3	50	ZGA-0
15,2	-0,11	1,10	0,40	1,2	1,48	7,0	1,0	2,5	8,9	18,7	45	ZGA-0
16,2	-0,11	1,10	0,40	1,2	1,57	8,1	1,0	2,6	9,4	18,2	41	ZGA-0
17,0	-0,11	1,30	0,50	1,5	2,07	14,8	1,5	3,2	12,4	32,6	39	ZGA-1
19,0	-0,15	1,30	0,50	1,5	2,30	14,6	1,5	3,1	13,8	30,1	32	ZGA-1
20,0	-0,15	1,30	0,50	1,5	2,42	14,4	1,5	3,1	14,5	29,9	29	ZGA-1
21,0	-0,15	1,30	0,50	1,5	2,53	14,2	1,5	3,1	15,2	29,7	27	ZGA-1
22,0	-0,15	1,30	0,50	1,5	2,66	14,0	1,5	3,1	16,0	29,0	25	ZGA-1
22,9	-0,21	1,30	0,55	1,6	3,03	14,0	1,5	3,1	18,2	28,8	27	ZGA-1
23,9	-0,21	1,30	0,55	1,6	3,18	14,1	1,5	3,2	19,1	28,8	25	ZGA-1
24,9	-0,21	1,30	0,55	1,6	3,30	14,1	1,5	3,2	19,8	28,4	25	ZGA-1
26,6	-0,21	1,60	0,70	2,1	4,50	28,0	1,5	6,4	27,0	56,0	22	ZGA-2
28,6	-0,21	1,60	0,70	2,1	4,86	27,5	1,5	6,3	29,2	53,5	19	ZGA-2
30,3	-0,25	1,60	0,85	2,5	6,25	27,0	2,0	4,7	37,0	52,0	17	ZGA-2
32,3	-0,25	1,60	0,85	2,5	6,67	26,6	2,0	4,6	40,0	50,5	15	ZGA-2
33,0	-0,25	1,60	1,00	2,5	8,00	26,6	2,0	4,6	48,0	50,1	16	ZGA-2
35,8	-0,25	1,85	1,10	3,3	10,60	42,0	2,0	7,8	64,0	77,0	15	ZGA-2
37,5	-0,25	1,85	1,25	3,8	12,60	42,0	2,0	7,8	75,0	77,0	15	ZGA-2
39,5	-0,25	1,85	1,25	3,8	13,30	42,0	2,0	7,8	80,0	76,0	13	ZGA-2
42,5	-0,25	1,85	1,25	3,8	14,30	41,5	2,0	7,8	86,0	75,0	11	ZGA-2
44,5	-0,25	1,85	1,25	3,8	15,00	41,0	2,0	7,8	90,0	73,5	10	ZGA-2
45,5	-0,25	1,85	1,25	3,8	15,80	41,0	2,0	7,8	95,0	73,5	10	ZGA-2
47,0	-0,25	2,15	1,50	4,5	19,20	58,0	2,0	11,6	115,0	108,0	10	ZGA-3
52,0	-0,30	2,15	1,50	4,5	21,00	58,0	2,5	9,3	126,0	104,0	9	ZGA-3
55,0	-0,30	2,15	1,50	4,5	22,20	56,0	2,5	9,2	133,0	100,0	8	ZGA-3
57,0	-0,30	2,15	1,50	4,5	23,00	55,5	2,5	9,1	138,0	99,0	7	ZGA-3
62,0	-0,30	2,65	1,50	4,5	24,80	104,0	2,5	17,6	149,0	187,0	6	ZGA-3
67,0	-0,30	2,65	1,50	4,5	27,00	103,0	2,5	17,6	162,0	185,0	6	ZGA-3
69,0	-0,30	2,65	1,50	4,5	27,70	104,0	2,5	18,0	166,0	187,0	6	ZGA-3
72,0	-0,30	2,65	1,50	4,5	29,20	100,0	2,5	17,7	175,0	182,0	5	ZGA-3
76,5	-0,30	2,65	1,75	5,3	36,60	96,0	3,0	14,6	220,0	175,0	6	ZGA-3
78,5	-0,35	2,65	1,75	5,3	37,40	100,0	3,0	15,4	225,0	184,0	5	ZGA-3
81,5	-0,35	3,15	1,75	5,3	38,30	167,0	3,0	25,6	230,0	300,0	5	ZGA-3
83,5	-0,35	3,15	1,75	5,3	39,20	164,0	3,0	25,5	235,0	297,0	5	ZGA-3
86,5	-0,35	3,15	1,75	5,3	41,70	157,0	3,0	24,8	250,0	288,0	4	ZGA-3
91,5	-0,35	3,15	1,75	5,3	42,70	152,0	3,5	21,0	256,0	285,0	4	ZGA-3
96,5	-0,35	3,15	1,75	5,3	45,80	144,0	3,5	20,5	275,0	276,0	4	ZGA-3

* Siehe Abschnitt 8, Seite 128 · * See section 8, page 128 · * Voir paragraphe 8, page 128
 ** A_N = tragende Nutzfläche · ** A_N = Load-bearing groove area · ** A_N = Surface portante de gorge

15



Seeger-V-Ringe für Bohrungen Seeger-V-Rings for bores Segments intérieurs V-Seeger

**Maßliste
Data chart
Table
dimensionnelle**

JV 12 – JV 100

**Bezeichnung
Designation
Désignation**

**Nennmaß
Nominal
dimension
Dimension
nominale**
 d_1

Ring, Ring, Anneau

s

**Toleranz
Tolerance
Tolérance**

d_3

**Toleranz
Tolerance
Tolérance**

b

**Toleranz
Tolerance
Tolérance**

d_5

**Gew.
Weight
Masse**
kg/1000

nach Wahl des Herstellers
manufacturer's choice
suivant les disponibilités du fabricant

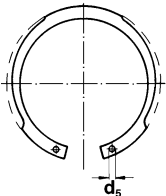

Ungespannt
Unstressed
A l'état libre

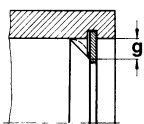
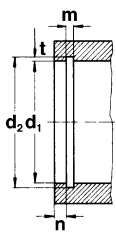
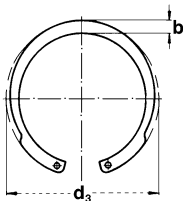

Bezeichnung Designation Désignation	Nennmaß Nominal dimension Dimension nominale d_1	s	Toleranz Tolerance Tolérance	d_3	Toleranz Tolerance Tolérance	b	Toleranz Tolerance Tolérance	d_5	Gew. Weight Masse kg/1000
JV 12	12	0,60	-0,05	13,1	+0,42 -0,13	1,8	±0,1	1,0	0,25
JV 15	15	0,80	-0,05	16,1	+0,42 -0,13	2,0	±0,1	1,0	0,41
JV 16	16	1,00	-0,06	17,3	+0,42 -0,13	2,1	±0,1	1,3	0,53
JV 17	17	1,00	-0,06	18,3	+0,42 -0,13	2,1	±0,1	1,3	0,58
JV 18	18	1,00	-0,06	19,5	+0,42 -0,13	2,2	±0,1	1,3	0,62
JV 19	19	1,00	-0,06	20,5	+0,42 -0,13	2,2	±0,1	1,3	0,66
JV 20	20	1,00	-0,06	21,5	+0,42 -0,13	2,3	±0,1	1,3	0,80
JV 21	21	1,00	-0,06	22,5	+0,42 -0,13	2,4	±0,1	1,3	0,81
JV 22	22	1,00	-0,06	23,5	+0,42 -0,13	2,4	±0,1	1,3	0,83
JV 24	24	1,20	-0,06	25,9	+0,42 -0,21	2,8	±0,1	1,5	1,30
JV 25	25	1,20	-0,06	26,9	+0,42 -0,21	2,8	±0,1	1,5	1,40
JV 26	26	1,20	-0,06	27,9	+0,42 -0,21	3,0	±0,1	1,5	1,50
JV 27	27	1,20	-0,06	29,1	+0,42 -0,21	3,0	±0,1	1,5	1,53
JV 28	28	1,20	-0,06	30,1	+0,50 -0,25	3,1	±0,1	1,5	1,80
JV 30	30	1,20	-0,06	32,1	+0,50 -0,25	3,2	±0,1	1,5	2,03
JV 32	32	1,20	-0,06	34,4	+0,50 -0,25	3,3	±0,1	1,5	2,05
JV 33	33	1,20	-0,06	35,5	+0,50 -0,25	3,3	±0,1	1,5	2,35
JV 35	35	1,50	-0,06	37,8	+0,50 -0,25	3,4	±0,1	1,7	3,20
JV 36	36	1,50	-0,06	38,8	+0,50 -0,25	3,6	±0,1	1,7	3,23
JV 38	38	1,50	-0,06	40,8	+0,50 -0,25	3,8	±0,1	1,7	3,68
JV 40	40	1,75	-0,06	43,5	+0,90 -0,39	4,2	±0,2	2,0	4,75
JV 42	42	1,75	-0,06	45,5	+0,90 -0,39	4,2	±0,2	2,0	5,20
JV 45	45	1,75	-0,06	48,5	+0,90 -0,39	4,2	±0,2	2,0	6,00
JV 47	47	1,75	-0,06	50,5	+1,10 -0,46	4,7	±0,2	2,0	6,50
JV 48	48	1,75	-0,06	51,5	+1,10 -0,46	4,7	±0,2	2,0	7,00
JV 50	50	2,00	-0,07	54,2	+1,10 -0,46	5,2	±0,2	2,5	8,50
JV 52	52	2,00	-0,07	56,2	+1,10 -0,46	5,2	±0,2	2,5	9,00
JV 55	55	2,00	-0,07	59,2	+1,10 -0,46	5,2	±0,2	2,5	10,00
JV 57	57	2,00	-0,07	61,2	+1,10 -0,46	5,2	±0,2	2,5	10,25
JV 58	58	2,00	-0,07	62,2	+1,10 -0,46	5,2	±0,2	2,5	10,50
JV 60	60	2,00	-0,07	64,2	+1,10 -0,46	5,2	±0,2	2,5	11,25
JV 62	62	2,00	-0,07	66,2	+1,10 -0,46	5,2	±0,2	2,5	11,75
JV 65	65	2,50	-0,07	69,2	+1,10 -0,46	5,7	±0,2	2,5	16,25
JV 67	67	2,50	-0,07	71,5	+1,10 -0,46	5,7	±0,3	2,5	17,30
JV 68	68	2,50	-0,07	72,5	+1,10 -0,46	5,7	±0,3	2,5	17,75
JV 72	72	2,50	-0,07	76,5	+1,10 -0,46	6,0	±0,3	2,5	19,60
JV 80	80	2,50	-0,07	85,5	+1,30 -0,54	6,0	±0,3	2,5	22,90
JV 85	85	3,00	-0,08	90,5	+1,30 -0,54	6,6	±0,3	3,0	30,00
JV 90	90	3,00	-0,08	95,5	+1,30 -0,54	6,6	±0,3	3,0	33,00
JV 95	95	3,00	-0,08	100,5	+1,30 -0,54	7,4	±0,3	3,0	37,50
JV 100	100	3,00	-0,08	105,5	+1,30 -0,54	7,4	±0,3	3,0	41,90

Seeger-V-Ringe für Bohrungen
Seeger-V-Rings for bores
Segments intérieurs V-Seeger



15

JV 12 – JV 100

Nut · Groove · Gorge				Ergänzende Daten · Supplementary data · Données complémentaires								
d_2^*	Toleranz Tolerance Tolérance	m^* min.	t	n	F_N kN	F_R kN	g	F_{Rg} kN	A_N^{**} mm ²	K kN · mm	Zange Pliers Pince	
12,6	+0,11	0,70	0,30	0,9	0,75	1,8	0,8	1,0	4,5	5,5	ZGJ-0	
15,7	+0,11	0,90	0,35	1,0	1,33	3,3	1,0	1,9	8,0	11,0	ZGJ-0	
16,8	+0,11	1,10	0,40	1,2	1,67	5,2	1,0	3,1	10,0	22,7	ZGJ-1	
17,8	+0,11	1,10	0,40	1,2	1,70	5,8	1,0	3,0	11,0	21,2	ZGJ-1	
19,0	+0,15	1,10	0,50	1,5	1,78	6,3	1,0	3,0	14,0	20,4	ZGJ-1	
20,0	+0,15	1,10	0,50	1,5	2,50	6,6	1,0	2,8	15,0	19,2	ZGJ-1	
21,0	+0,15	1,10	0,50	1,5	2,66	7,0	1,0	2,9	16,0	19,0	ZGJ-1	
22,0	+0,15	1,10	0,50	1,5	2,73	7,4	1,0	2,8	17,0	18,5	ZGJ-1	
23,0	+0,15	1,10	0,50	1,5	2,80	7,5	1,0	2,8	17,0	17,8	ZGJ-1	
25,2	+0,21	1,30	0,60	1,8	3,68	14,5	1,0	4,8	22,0	29,9	ZGJ-1	
26,2	+0,21	1,30	0,60	1,8	4,00	14,8	1,0	5,0	24,0	30,6	ZGJ-1	
27,2	+0,21	1,30	0,60	1,8	4,17	15,3	1,0	5,2	25,0	31,4	ZGJ-1	
28,4	+0,21	1,30	0,70	2,1	5,00	15,0	1,0	5,1	30,0	29,9	ZGJ-1	
29,4	+0,21	1,30	0,70	2,1	5,10	15,3	1,0	5,2	31,0	30,4	ZGJ-1	
31,4	+0,25	1,30	0,70	2,1	5,50	14,9	1,0	5,1	33,0	29,0	ZGJ-1	
33,7	+0,25	1,30	0,85	2,5	7,00	14,1	1,0	4,9	42,0	27,4	ZGJ-1	
34,7	+0,25	1,30	0,85	2,5	7,30	13,8	1,0	4,8	44,0	26,6	ZGJ-1	
37,0	+0,25	1,60	1,00	3,0	9,20	26,4	1,5	6,3	55,0	49,6	ZGJ-1	
38,0	+0,25	1,60	1,00	3,0	9,70	27,5	1,5	6,6	58,0	51,5	ZGJ-1	
40,0	+0,25	1,60	1,00	3,0	10,20	28,0	1,5	6,7	61,0	51,2	ZGJ-1	
42,5	+0,25	1,85	1,25	3,8	13,50	45,5	2,0	8,4	81,0	82,5	ZGJ-2	
44,5	+0,25	1,85	1,25	3,8	14,10	45,5	2,0	8,5	85,0	82,5	ZGJ-2	
47,5	+0,25	1,85	1,25	3,8	15,00	44,0	2,0	8,4	90,0	79,5	ZGJ-2	
49,5	+0,25	1,85	1,25	3,8	15,80	45,0	2,0	8,7	95,0	81,3	ZGJ-2	
50,5	+0,30	1,85	1,25	3,8	16,00	48,0	2,0	9,1	96,0	85,8	ZGJ-2	
53,0	+0,30	2,15	1,50	4,5	20,00	69,0	2,0	13,4	120,0	124,0	ZGJ-3	
55,0	+0,30	2,15	1,50	4,5	20,80	66,5	2,0	13,3	125,0	121,0	ZGJ-3	
58,0	+0,30	2,15	1,50	4,5	22,20	66,0	2,0	13,3	133,0	118,0	ZGJ-3	
60,0	+0,30	2,15	1,50	4,5	23,00	65,0	2,0	13,1	138,0	115,0	ZGJ-3	
61,0	+0,30	2,15	1,50	4,5	23,30	64,0	2,0	12,9	140,0	113,0	ZGJ-3	
63,0	+0,30	2,15	1,50	4,5	24,20	62,0	2,0	12,7	145,0	111,0	ZGJ-3	
65,0	+0,30	2,15	1,50	4,5	25,00	60,0	2,0	12,3	150,0	107,0	ZGJ-3	
68,0	+0,30	2,65	1,50	4,5	25,80	122,0	2,5	20,6	155,0	218,0	ZGJ-3	
70,0	+0,30	2,65	1,50	4,5	26,80	122,0	2,5	20,8	161,0	218,0	ZGJ-3	
71,0	+0,30	2,65	1,50	4,5	27,20	123,0	2,5	21,0	163,0	220,0	ZGJ-3	
75,0	+0,30	2,65	1,50	4,5	28,80	119,0	2,5	20,8	173,0	214,0	ZGJ-3	
83,5	+0,35	2,65	1,75	5,3	37,40	110,0	2,5	19,6	224,0	196,0	ZGJ-3	
88,5	+0,35	3,15	1,75	5,3	39,70	176,0	3,0	27,2	238,0	318,0	ZGJ-3	
93,5	+0,35	3,15	1,75	5,3	42,00	169,0	3,0	26,6	252,0	309,0	ZGJ-3	
98,5	+0,35	3,15	1,75	5,3	43,50	168,0	3,0	27,0	261,0	315,0	ZGJ-3	
103,5	+0,35	3,15	1,75	5,3	46,70	165,0	3,0	26,8	280,0	312,0	ZGJ-3	

* Siehe Abschnitt 8, Seite 128 · * See section 8, page 128 · * Voir paragraphe 8, page 128
 ** A_N = tragende Nutzfläche · ** A_N = Load-bearing groove area · ** A_N = Surface portante de gorge

16



Seeger-K-Ringe für Wellen Seeger-K-Rings for shafts Segments extérieurs K-Seeger

Maßliste
Data chart
Table
dimensionnelle

AK 16 – AK 140 / DIN 983

Bezeichnung
Designation
Désignation

Nennmaß
Nominal
Dimension
nominale
 d_1

s

Toleranz
Tolerance
Tolérance

d_3

Toleranz
Tolerance
Tolérance

a
max.

b
≈

d_5
min.

Gew.
Weight
Masse
kg/1000

Ungespannt
Unstressed
A l'état libre

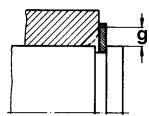
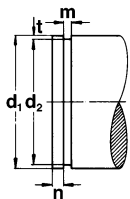
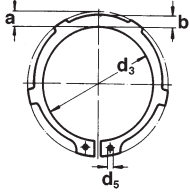

Bezeichnung Designation Désignation	Nennmaß Nominal Dimension nominale d_1	s	Toleranz Tolerance Tolérance	d_3	Toleranz Tolerance Tolérance	a max.	b ≈	d_5 min.	Gew. Weight Masse kg/1000
AK 16	16	1,00	-0,06	14,7	+0,10 -0,36	3,5	2,3	1,7	0,82
AK 17	17	1,00	-0,06	15,7	+0,10 -0,36	3,6	2,4	1,7	0,93
AK 18	18	1,20	-0,06	16,5	+0,10 -0,36	3,7	2,5	2,0	1,24
AK 19	19	1,20	-0,06	17,5	+0,10 -0,36	3,7	2,6	2,0	1,35
AK 20	20	1,20	-0,06	18,5	+0,13 -0,42	3,8	2,6	2,0	1,45
AK 22	22	1,20	-0,06	20,5	+0,13 -0,42	4,0	2,8	2,0	1,77
AK 23	23	1,20	-0,06	21,5	+0,13 -0,42	4,1	2,9	2,0	1,84
AK 24	24	1,20	-0,06	22,2	+0,13 -0,42	4,2	3,0	2,0	1,98
AK 25	25	1,20	-0,06	23,2	+0,21 -0,42	4,3	3,0	2,0	2,12
AK 26	26	1,20	-0,06	24,2	+0,21 -0,42	4,4	3,1	2,0	2,18
AK 28	28	1,50	-0,06	25,9	+0,21 -0,42	4,5	3,3	2,0	3,15
AK 29	29	1,50	-0,06	26,9	+0,21 -0,42	4,7	3,4	2,0	3,35
AK 30	30	1,50	-0,06	27,9	+0,21 -0,42	4,7	3,4	2,0	3,65
AK 32	32	1,50	-0,06	29,6	+0,21 -0,42	5,0	3,6	2,5	4,00
AK 34	34	1,50	-0,06	31,5	+0,21 -0,42	5,1	3,8	2,5	4,15
AK 35	35	1,50	-0,06	32,2	+0,25 -0,50	5,2	3,8	2,5	4,38
AK 37	37	1,75	-0,06	34,2	+0,25 -0,50	5,4	4,0	2,5	6,30
AK 38	38	1,75	-0,06	35,2	+0,25 -0,50	5,5	4,1	2,5	6,50
AK 40	40	1,75	-0,06	36,5	+0,39 -0,90	7,2	4,2	2,5	7,00
AK 42	42	1,75	-0,06	38,5	+0,39 -0,90	7,2	4,5	2,5	7,50
AK 45	45	1,75	-0,06	41,5	+0,39 -0,90	7,2	4,6	2,5	8,50
AK 47	47	1,75	-0,06	43,5	+0,39 -0,90	7,2	4,8	2,5	8,70
AK 48	48	1,75	-0,06	44,5	+0,39 -0,90	7,2	4,9	2,5	8,90
AK 50	50	2,00	-0,07	45,8	+0,39 -0,90	8,2	5,0	2,5	11,50
AK 55	55	2,00	-0,07	50,8	+0,46 -1,10	8,2	5,4	2,5	12,99
AK 57	57	2,00	-0,07	52,8	+0,46 -1,10	8,2	5,6	2,5	14,00
AK 58	58	2,00	-0,07	53,8	+0,46 -1,10	8,2	5,7	2,5	14,30
AK 60	60	2,00	-0,07	55,8	+0,46 -1,10	8,2	5,8	2,5	14,80
AK 62	62	2,00	-0,07	57,8	+0,46 -1,10	8,2	5,9	2,5	15,90
AK 65	65	2,50	-0,07	60,8	+0,46 -1,10	10,2	6,2	3,0	21,70
AK 67	67	2,50	-0,07	62,5	+0,46 -1,10	10,2	6,4	3,0	22,60
AK 68	68	2,50	-0,07	63,5	+0,46 -1,10	10,2	6,5	3,0	23,50
AK 70	70	2,50	-0,07	65,5	+0,46 -1,10	10,2	6,6	3,0	25,10
AK 75	75	2,50	-0,07	70,5	+0,46 -1,10	10,2	7,0	3,0	28,20
AK 80	80	2,50	-0,07	74,5	+0,46 -1,10	10,2	7,4	3,0	30,75
AK 85	85	3,00	-0,08	79,5	+0,46 -1,10	10,2	7,8	3,5	39,50
AK 90	90	3,00	-0,08	84,5	+0,54 -1,30	10,2	8,2	3,5	47,70
AK 95	95	3,00	-0,08	89,5	+0,54 -1,30	10,2	8,6	3,5	53,00
AK 100	100	3,00	-0,08	94,5	+0,54 -1,30	10,2	9,0	3,5	56,60
AK 110	110	4,00	-0,10	103,0	+0,54 -1,30	12,2	9,6	3,5	84,60
AK 120	120	4,00	-0,10	113,0	+0,54 -1,30	14,2	10,1	3,5	89,70
AK 130	130	4,00	-0,10	123,0	+0,54 -1,30	14,2	10,7	4,0	105,00
AK 140	140	4,00	-0,10	133,0	+0,54 -1,30	14,2	11,2	4,0	115,00

* Siehe Abschnitt 8, Seite 128 · **Die Seeger-K-Ringe entsprechen in den Maßen s , d_3 und d_2 den Seeger-Ringen nach DIN 471

Seeger-K-Ringe für Wellen
Seeger-K-Rings for shafts
Segments extérieurs K-Seeger



16

AK 16 – AK 140 / DIN 983

Nut · Groove · Gorge				Ergänzende Daten · Supplementary data · Données complémentaires									
d_2^*	Toleranz Tolerance Tolérance	m^* min.	t	n	F_N kN	F_R kN	g	F_{Rg} kN	A_N mm ²	K kN · mm	Lappen** Tabs** Expansions**	$n_{abl.}$ x1000 (1/min)	Zange Pliers Pince
15,2	-0,11	1,10	0,40	1,2	3,26	7,4	1,0	2,4	19,6	21,0	6	45	ZGA-1
16,2	-0,11	1,10	0,40	1,2	3,46	8,0	1,0	2,4	20,8	21,6	6	41	ZGA-1
17,0	-0,11	1,30	0,50	1,5	4,58	17,0	1,5	3,7	27,5	37,1	6	38	ZGA-2
18,0	-0,11	1,30	0,50	1,5	4,85	17,0	1,5	3,8	29,0	36,4	6	33	ZGA-2
19,0	-0,15	1,30	0,50	1,5	5,06	17,1	1,5	3,8	30,6	36,3	6	30	ZGA-2
21,0	-0,15	1,30	0,50	1,5	5,65	16,9	1,5	3,8	33,8	35,4	6	26	ZGA-2
22,0	-0,15	1,30	0,50	1,5	5,90	16,6	1,5	3,8	35,4	34,7	6	24	ZGA-2
22,9	-0,21	1,30	0,55	1,6	6,75	16,1	1,5	3,6	40,5	33,4	6	26	ZGA-2
23,9	-0,21	1,30	0,55	1,6	7,05	16,2	1,5	3,7	42,3	33,4	6	24	ZGA-2
24,9	-0,21	1,30	0,55	1,6	7,34	16,1	1,5	3,7	44,0	32,9	6	22	ZGA-2
26,6	-0,21	1,60	0,70	2,1	10,00	32,1	1,5	7,5	60,0	65,0	6	20	ZGA-2
27,6	-0,21	1,60	0,70	2,1	10,30	31,8	1,5	7,4	62,2	64,0	6	19	ZGA-2
28,6	-0,21	1,60	0,70	2,1	10,70	32,1	1,5	7,6	64,4	64,2	6	18	ZGA-2
30,3	-0,25	1,60	0,85	2,5	13,80	31,2	2,0	5,5	83,1	61,8	6	16	ZGA-2
32,3	-0,25	1,60	0,85	2,5	14,70	31,3	2,0	5,6	88,3	61,3	6	16	ZGA-2
33,0	-0,25	1,60	1,00	3,0	17,80	30,8	2,0	5,5	106,0	60,1	6	15	ZGA-2
35,0	-0,25	1,85	1,00	3,0	18,80	50,0	2,0	9,1	113,0	96,4	6	13	ZGA-2
36,0	-0,25	1,85	1,00	3,0	19,30	49,5	2,0	9,1	116,0	95,0	6	13	ZGA-2
37,5	-0,25	1,85	1,25	3,8	25,30	51,0	2,0	9,5	152,0	96,9	6	14	ZGA-3
39,5	-0,25	1,85	1,25	3,8	26,70	50,0	2,0	9,4	160,0	93,7	6	13	ZGA-3
42,5	-0,25	1,85	1,25	3,8	28,60	49,0	2,0	9,3	172,0	91,0	6	11	ZGA-3
44,5	-0,25	1,85	1,25	3,8	30,00	49,5	2,0	9,5	180,0	90,7	6	10	ZGA-3
45,5	-0,25	1,85	1,25	3,8	30,70	49,4	2,0	9,5	184,0	90,0	6	9	ZGA-3
47,0	-0,25	2,15	1,50	4,5	38,00	73,3	2,0	14,4	228,0	133,0	6	10	ZGA-3
52,0	-0,30	2,15	1,50	4,5	42,00	71,4	2,5	11,4	252,0	130,0	6	8	ZGA-3
54,0	-0,30	2,15	1,50	4,5	43,70	70,9	2,5	11,4	262,0	128,0	6	8	ZGA-3
55,0	-0,30	2,15	1,50	4,5	44,30	71,1	2,5	11,5	266,0	129,0	6	8	ZGA-3
57,0	-0,30	2,15	1,50	4,5	46,00	69,3	2,5	11,3	276,0	126,0	8	7	ZGA-3
59,0	-0,30	2,15	1,50	4,5	47,50	69,3	2,5	11,4	285,0	126,0	8	7	ZGA-3
62,0	-0,30	2,65	1,50	4,5	49,80	135,0	2,5	22,7	299,0	245,0	8	6	ZGA-3
64,0	-0,30	2,65	1,50	4,5	51,30	136,0	2,5	23,0	308,0	245,0	8	7	ZGA-3
65,0	-0,30	2,65	1,50	4,5	52,20	135,0	2,5	23,0	313,0	244,0	8	7	ZGA-3
67,0	-0,30	2,65	1,50	4,5	53,80	134,0	2,5	23,0	323,0	241,0	8	6	ZGA-3
72,0	-0,30	2,65	1,50	4,5	57,60	130,0	2,5	22,8	346,0	234,0	8	6	ZGA-3
76,5	-0,30	2,65	1,75	5,3	71,60	128,0	3,0	19,5	430,0	236,0	8	6	ZGA-3
81,5	-0,35	3,15	1,75	5,3	76,20	215,0	3,0	33,4	457,0	405,0	8	5	ZGA-4
86,5	-0,35	3,15	1,75	5,3	80,20	217,0	3,0	33,4	485,0	401,0	8	5	ZGA-4
91,5	-0,35	3,15	1,75	5,3	85,50	212,0	3,5	29,3	513,0	400,0	8	4	ZGA-4
96,5	-0,35	3,15	1,75	5,3	90,00	206,0	3,5	29,0	540,0	397,0	8	4	ZGA-4
106,0	-0,54	4,15	2,00	6,0	113,00	457,0	3,5	66,9	678,0	914,0	8	4	ZGA-4
116,0	-0,54	4,15	2,00	6,0	123,00	424,0	3,5	64,5	741,0	882,0	8	4	ZGA-4
126,0	-0,63	4,15	2,00	6,0	134,00	395,0	4,0	55,2	804,0	852,0	8	3	ZGA-5
136,0	-0,63	4,15	2,00	6,0	144,00	376,0	4,0	54,4	867,0	840,0	8	3	ZGA-5

17



Seeger-K-Ringe für Bohrungen Seeger-K-Rings for bores Segments intérieurs K Seeger

Maßliste
Data chart
Table
dimensionnelle

JK 16 – JK 130 / DIN 984

Bezeichnung
Designation
Désignation

Nennmaß
Nominal
dimension
Dimension
nominale
 d_1

Ring · Ring · Anneau

Toleranz
Tolerance
Tolérance

Toleranz
Tolerance
Tolérance

a
max

b
≈

d_5
min

Gew.
Weight
Masse
kg/1000

Ungespannt
Unstressed
A l'état libre

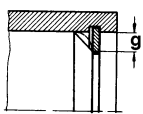
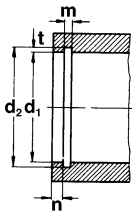
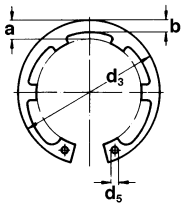

JK	d_1	s	Tolerance	d_3	Tolerance	a max	b ≈	d_5 min	Weight kg/1000
JK 16	16	1,00	-0,06	17,3	+0,42 -0,13	3,4	2,1	1,7	0,72
JK 17	17	1,00	-0,06	18,3	+0,42 -0,13	3,7	2,2	1,7	0,80
JK 18	18	1,00	-0,06	19,5	+0,42 -0,13	4,1	2,3	2,0	0,90
JK 19	19	1,00	-0,06	20,5	+0,42 -0,13	3,8	2,3	2,0	0,99
JK 20	20	1,00	-0,06	21,5	+0,42 -0,13	3,9	2,4	2,0	1,06
JK 21	21	1,00	-0,06	22,5	+0,42 -0,13	4,0	2,4	2,0	1,17
JK 22	22	1,00	-0,06	23,5	+0,42 -0,13	4,0	2,6	2,0	1,28
JK 23	23	1,20	-0,06	24,6	+0,42 -0,13	4,1	2,6	2,0	1,48
JK 24	24	1,20	-0,06	25,9	+0,42 -0,21	4,2	2,6	2,0	1,60
JK 25	25	1,20	-0,06	26,9	+0,42 -0,21	4,4	2,8	2,0	1,72
JK 26	26	1,20	-0,06	28,5	+0,42 -0,21	4,4	2,8	2,0	2,00
JK 27	27	1,20	-0,06	29,1	+0,42 -0,21	4,5	2,9	2,0	2,00
JK 28	28	1,20	-0,06	30,1	+0,50 -0,25	4,9	3,0	2,0	2,10
JK 30	30	1,20	-0,06	32,1	+0,50 -0,25	4,9	3,2	2,0	2,35
JK 31	31	1,20	-0,06	33,4	+0,50 -0,25	5,0	3,2	2,5	2,42
JK 32	32	1,20	-0,06	34,4	+0,50 -0,25	5,1	3,3	2,5	2,50
JK 33	33	1,20	-0,06	35,5	+0,50 -0,25	5,1	3,3	2,5	2,65
JK 34	34	1,50	-0,06	36,5	+0,50 -0,25	5,3	3,4	2,5	3,80
JK 35	35	1,50	-0,06	37,8	+0,50 -0,25	5,5	3,6	2,5	4,00
JK 36	36	1,50	-0,06	38,8	+0,50 -0,25	5,6	3,6	2,5	4,15
JK 38	38	1,50	-0,06	40,8	+0,50 -0,25	6,1	3,8	2,5	4,40
JK 40	40	1,75	-0,06	43,5	+0,90 -0,39	7,2	4,0	2,5	5,30
JK 42	42	1,75	-0,06	45,5	+0,90 -0,39	7,2	4,1	2,5	6,00
JK 44	44	1,75	-0,06	47,5	+0,90 -0,39	7,2	4,2	2,5	6,45
JK 45	45	1,75	-0,06	48,5	+0,90 -0,39	7,2	4,3	2,5	6,60
JK 47	47	1,75	-0,06	50,5	+1,10 -0,46	7,2	4,5	2,5	6,90
JK 48	48	1,75	-0,06	51,5	+1,10 -0,46	7,2	4,5	2,5	7,50
JK 50	50	2,00	-0,07	54,2	+1,10 -0,46	8,2	4,7	2,5	8,50
JK 52	52	2,00	-0,07	56,2	+1,10 -0,46	8,2	4,7	2,5	9,40
JK 55	55	2,00	-0,07	59,2	+1,10 -0,46	8,2	5,1	2,5	9,75
JK 57	57	2,00	-0,07	61,2	+1,10 -0,46	8,2	5,2	2,5	11,65
JK 58	58	2,00	-0,07	62,2	+1,10 -0,46	8,2	5,3	2,5	12,00
JK 60	60	2,00	-0,07	64,2	+1,10 -0,46	8,2	5,5	2,5	12,70
JK 62	62	2,00	-0,07	66,2	+1,10 -0,46	8,2	5,6	2,5	12,75
JK 65	65	2,50	-0,07	69,2	+1,10 -0,46	10,2	5,8	3,0	16,70
JK 67	67	2,50	-0,07	71,5	+1,10 -0,46	10,2	6,0	3,0	18,60
JK 68	68	2,50	-0,07	72,5	+1,10 -0,46	10,2	6,1	3,0	19,30
JK 70	70	2,50	-0,07	74,5	+1,10 -0,46	10,2	6,2	3,0	20,20
JK 72	72	2,50	-0,07	76,5	+1,10 -0,46	10,2	6,4	3,0	21,20
JK 75	75	2,50	-0,07	79,5	+1,10 -0,46	10,2	6,6	3,0	22,60
JK 80	80	2,50	-0,07	85,5	+1,30 -0,54	10,2	7,0	3,0	25,00
JK 85	85	3,00	-0,08	90,5	+1,30 -0,54	12,2	7,4	3,5	30,10
JK 90	90	3,00	-0,08	95,5	+1,30 -0,54	12,2	7,7	3,5	35,50
JK 95	95	3,00	-0,08	100,5	+1,30 -0,54	12,2	8,1	3,5	40,00
JK 100	100	3,00	-0,08	105,5	+1,30 -0,54	12,2	8,5	3,5	43,50
JK 110	110	4,00	-0,10	117	+1,30 -0,54	12,2	9,0	3,5	73,00
JK 115	115	4,00	-0,10	122	+1,50 -0,63	12,2	9,3	3,5	82,00
JK 120	120	4,00	-0,10	127	+1,50 -0,63	12,2	9,6	3,5	87,00
JK 125	125	4,00	-0,10	132	+1,50 -0,63	12,2	9,9	4,0	92,00
JK 130	130	4,00	-0,10	137	+1,50 -0,63	12,2	10,2	4,0	102,00

* Siehe Abschnitt 8, Seite 128

**Die Seeger-K-Ringe entsprechen in den Maßen s, d_3 und d_2 den Seeger-Ringen nach DIN 471

Seeger-K-Ringe für Bohrungen
Seeger-K-Rings for bores
Segments intérieurs K Seeger



17

JK 16 – JK 130 / DIN 984

Nut · Groove · Gorge

Ergänzende Daten · Supplementary data · Données complémentaires

d_2^*	Toleranz Tolerance Tolérance	m^* min.	t	n	F_N kN	F_R kN	g	F_{Rg} kN	A_N mm ²	K kN · mm	Lappen** Tabs** Expansions**	Zange Pliers Pince
16,8	+0,11	1,10	0,40	1,2	3,4	5,5	1,0	2,5	20,6	18,4	6	ZGJ-1
17,8	+0,11	1,10	0,40	1,2	3,6	6,0	1,0	2,5	21,8	18,1	6	ZGJ-1
19,0	+0,11	1,10	0,50	1,5	4,8	6,5	1,0	2,6	29,0	18,2	6	ZGJ-2
20,0	+0,11	1,10	0,50	1,5	5,1	6,8	1,0	2,6	30,6	17,2	6	ZGJ-2
21,0	+0,11	1,10	0,50	1,5	5,4	7,2	1,0	2,6	32,2	16,9	6	ZGJ-2
22,0	+0,11	1,10	0,50	1,5	5,7	7,6	1,0	2,6	33,8	17,2	6	ZGJ-2
23,0	+0,11	1,10	0,50	1,5	5,9	8,0	1,0	2,7	35,3	17,6	6	ZGJ-2
24,1	+0,11	1,30	0,55	1,6	6,8	13,8	1,0	4,5	40,7	28,8	6	ZGJ-2
25,2	+0,11	1,30	0,60	1,8	7,7	13,9	1,0	4,6	46,3	28,4	6	ZGJ-2
26,2	+0,11	1,30	0,60	1,8	8,0	14,6	1,0	4,7	48,2	29,0	6	ZGJ-2
27,2	+0,11	1,30	0,60	1,8	8,4	13,8	1,0	4,6	50,1	27,8	6	ZGJ-2
28,4	+0,11	1,30	0,70	2,1	10,1	13,3	1,0	4,5	60,9	26,6	6	ZGJ-2
29,4	+0,11	1,30	0,70	2,1	10,5	13,3	1,0	4,5	63,1	26,3	6	ZGJ-2
31,4	+0,11	1,30	0,70	2,1	11,3	13,7	1,0	4,6	67,5	26,6	6	ZGJ-2
32,7	+0,11	1,30	0,85	2,5	14,1	13,8	1,0	4,7	84,8	26,8	6	ZGJ-2
33,7	+0,11	1,30	0,85	2,5	14,6	13,8	1,0	4,7	87,9	26,6	6	ZGJ-2
34,7	+0,11	1,30	0,85	2,5	15,0	14,3	1,5	4,9	90,3	27,0	6	ZGJ-2
35,7	+0,11	1,60	0,85	2,5	15,4	26,2	1,5	6,3	92,6	50,0	6	ZGJ-2
37,0	+0,11	1,60	1,00	3,0	18,8	26,9	1,5	6,4	113,0	50,5	6	ZGJ-2
38,0	+0,11	1,60	1,00	3,0	19,4	26,4	1,5	6,4	116,0	50,2	6	ZGJ-2
40,0	+0,11	1,60	1,00	3,0	22,5	28,2	1,5	6,7	123,0	51,7	6	ZGJ-2
42,5	+0,11	1,85	1,25	3,8	27,0	44,6	2,0	8,3	162,0	80,1	6	ZGJ-3
44,5	+0,11	1,85	1,25	3,8	28,4	44,7	2,0	8,4	170,0	80,9	6	ZGJ-3
46,5	+0,11	1,85	1,25	3,8	29,5	43,3	2,0	8,3	177,0	78,6	6	ZGJ-3
47,5	+0,11	1,85	1,25	3,8	30,2	43,1	2,0	8,2	181,0	78,1	6	ZGJ-3
49,5	+0,11	1,85	1,25	3,8	31,4	43,5	2,0	8,3	189,0	78,9	6	ZGJ-3
50,5	+0,11	1,85	1,25	3,8	32,0	43,2	2,0	8,4	193,0	78,5	6	ZGJ-3
53,0	+0,11	2,15	1,50	4,5	40,5	60,8	2,0	12,1	243,0	111,0	6	ZGJ-3
55,0	+0,11	2,15	1,50	4,5	42,0	60,2	2,0	12,0	252,0	108,0	6	ZGJ-3
58,0	+0,11	2,15	1,50	4,5	44,4	60,3	2,0	12,5	266,0	111,0	6	ZGJ-3
60,0	+0,11	2,15	1,50	4,5	46,0	60,8	2,0	12,7	276,0	112,0	6	ZGJ-3
61,0	+0,11	2,15	1,50	4,5	46,7	60,8	2,0	12,7	280,0	112,0	6	ZGJ-3
63,0	+0,11	2,15	1,50	4,5	48,3	61,0	2,0	13,0	290,0	113,0	8	ZGJ-3
65,0	+0,11	2,15	1,50	4,5	49,8	60,9	2,0	13,0	299,0	112,0	8	ZGJ-3
68,0	+0,11	2,65	1,50	4,5	51,8	121,0	2,5	20,8	313,0	220,0	8	ZGJ-3
70,0	+0,11	2,65	1,50	4,5	53,8	121,0	2,5	21,1	323,0	222,0	8	ZGJ-3
71,0	+0,11	2,65	1,50	4,5	54,5	121,0	2,5	21,2	327,0	222,0	8	ZGJ-3
73,0	+0,11	2,65	1,50	4,5	56,2	119,0	2,5	21,0	337,0	218,0	8	ZGJ-3
75,0	+0,11	2,65	1,50	4,5	58,0	119,0	2,5	21,0	346,0	217,0	8	ZGJ-3
78,0	+0,11	2,65	1,50	4,5	60,0	118,0	2,5	21,0	360,0	215,0	8	ZGJ-3
83,5	+0,11	2,65	1,75	5,3	74,6	120,0	2,5	21,8	448,0	219,0	8	ZGJ-3
88,5	+0,11	3,15	1,75	5,3	79,5	201,0	3,0	31,2	477,0	364,0	8	ZGJ-4
93,5	+0,11	3,15	1,75	5,3	84,0	199,0	3,0	31,4	504,0	364,0	8	ZGJ-4
98,5	+0,11	3,15	1,75	5,3	88,6	195,0	3,0	31,4	532,0	365,0	8	ZGJ-4
103,5	+0,11	3,15	1,75	5,3	93,1	188,0	3,0	30,8	559,0	359,0	8	ZGJ-4
114,0	+1,11	4,15	2,00	6,0	117,0	415,0	3,0	71,0	704,0	824,0	8	ZGJ-4
119,0	+1,11	4,15	2,00	6,0	122,0	409,0	3,0	71,2	735,0	829,0	8	ZGJ-4
124,0	+1,11	4,15	2,00	6,0	127,0	396,0	3,0	70,0	767,0	818,0	8	ZGJ-4
129,0	+1,11	4,15	2,00	6,0	132,0	385,0	3,0	70,0	797,0	809,0	8	ZGJ-5
134,0	+1,11	4,15	2,00	6,0	138,0	374,0	3,0	69,0	829,0	801,0	8	ZGJ-5

* See section 8, page 128 · ** The dimensions s, d_3 and d_2 of Seeger K rings correspond to those of Seeger rings in accordance with DIN 471
* Voir paragraphe 8, page 128 · ** Les segments K Seeger ont les mêmes dimensions s, d_3 et d_2 que les segments Seeger selon DIN 471

17



Seeger-K-Ringe für Bohrungen Seeger-K-Rings for bores Segments intérieurs K Seeger

Maßliste
Data chart
Table
dimensionnelle

JK 140 – JK 170 / DIN 984

Bezeichnung
Designation
Désignation

Nennmaß
Nominal
dimension
Dimension
nominale
 d_1

Ring · Ring · Anneau

Toleranz
Tolerance
Tolérance

Toleranz
Tolerance
Tolérance

a

b

d_5

Gew.
Weight
Masse
kg/1000

S

d_3

max

≈

min

JK 140
JK 150
JK 160
JK 170

140
150
160
170

4,00
4,00
4,00
4,00

-0,10
-0,10
-0,10
-0,10

148
158
169
179

+1,50 -0,63
+1,50 -0,63
+1,50 -0,63
+1,50 -0,63

14,2
14,2
14,2
14,2

10,7
11,1
11,8
12,3

4,0
4,0
4,5
4,5

112,00
123,00
133,00
145,00

Ungespannt
Unstressed
A l'état libre

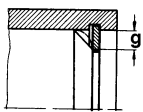
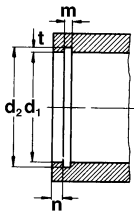
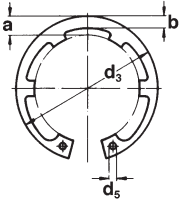

* Siehe Abschnitt 8, Seite 128 · **Die Seeger-K-Ringe entsprechen in den Maßen s, d_3 und d_2 den Seeger-Ringen nach DIN 471

Seeger-K-Ringe für Bohrungen
Seeger-K-Rings for bores
Segments intérieurs K Seeger



17

JK 140 – JK 170 / DIN 984

Nut · Groove · Gorge

Ergänzende Daten · Supplementary data · Données complémentaires

d_2^*	Toleranz Tolerance Tolérance	m^* min.	t	n	F_N kN	F_R kN	g	F_{Rg} kN	A_N mm ²	K kN · mm	Lappen** Tabs** Expansions**	Zange Pliers Pince
144,0	+1,11	4,15	2,00	6,0	148,0	350,0	3,0	66,5	892,0	775,0	8	ZGJ-5
155,0	+1,11	4,15	2,50	7,5	191,0	326,0	3,0	64,0	1198,0	748,0	8	ZGJ-5
165,0	+1,11	4,15	2,50	7,5	212,0	321,0	3,5	54,5	1275,0	737,0	8	ZGJ-5
175,0	+1,11	4,15	2,50	7,5	225,0	349,0	3,5	59,0	1355,0	800,0	8	ZGJ-5

18



Seeger-Ringe für Wellen, schwere Ausführung Seeger-Rings for shafts (heavy duty) Segments extérieurs renforcés Seeger

Maßliste
Data chart
Table
dimensionnelle

AS 12 – AS 100 / DIN 471

Bezeichnung
Designation
Désignation

Nennmaß
Nominal
dimension
Dimension
nominale
 d_1

Ring · Ring · Anneau

Toleranz
Tolerance
Tolérance

Toleranz
Tolerance
Tolérance

a
max

b
≈

d_5
min

Gew.
Weight
Masse
kg/1000

nach Wahl des
Herstellers

manufacturer's
choice

suivant les disponibilités
du fabricant

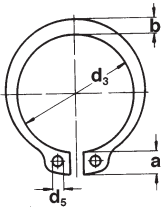

Ungespannt
Unstressed
A l'état libre

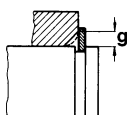
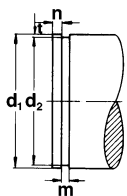
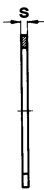
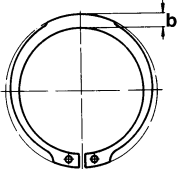

AS	d_1	s	Tolerance	d_3	Tolerance	a max	b ≈	d_5 min	Weight kg/1000
AS 12	12	1,50	-0,06	11,0	+0,10 -0,36	3,4	1,8	1,7	0,75
AS 15	15	1,50	-0,06	13,8	+0,10 -0,36	4,8	2,4	2,0	1,20
AS 16	16	1,50	-0,06	14,7	+0,10 -0,36	5,0	2,5	2,0	1,20
AS 17	17	1,50	-0,06	15,7	+0,10 -0,36	5,0	2,6	2,0	1,24
AS 18	18	1,50	-0,06	16,5	+0,10 -0,36	5,1	2,7	2,0	1,54
AS 19	19	1,50	-0,06	17,5	+0,10 -0,36	5,1	2,7	2,0	1,45
AS 20	20	1,75	-0,06	18,5	+0,13 -0,42	5,5	3,0	2,0	2,25
AS 22	22	1,75	-0,06	20,5	+0,13 -0,42	6,0	3,1	2,0	2,30
AS 24	24	1,75	-0,06	22,2	+0,21 -0,42	6,3	3,2	2,0	2,70
AS 25	25	2,00	-0,07	23,2	+0,21 -0,42	6,4	3,4	2,0	3,35
AS 26	26	2,00	-0,07	23,6	+0,21 -0,42	6,6	3,3	2,0	3,65
AS 27	27	2,00	-0,07	24,7	+0,21 -0,42	6,6	3,4	2,0	3,85
AS 28	28	2,00	-0,07	25,9	+0,21 -0,42	6,5	3,5	2,0	3,90
AS 29	29	2,00	-0,07	26,9	+0,21 -0,42	6,5	3,8	2,0	4,30
AS 30	30	2,00	-0,07	27,9	+0,21 -0,42	6,5	4,1	2,0	5,00
AS 32	32	2,00	-0,07	29,6	+0,21 -0,42	6,5	4,1	2,5	5,40
AS 34	34	2,50	-0,07	31,5	+0,25 -0,50	6,6	4,2	2,5	6,80
AS 35	35	2,50	-0,07	32,2	+0,25 -0,50	6,7	4,2	2,5	7,10
AS 36	36	2,50	-0,07	33,2	+0,25 -0,50	6,7	4,2	2,5	7,50
AS 38	38	2,50	-0,07	35,2	+0,25 -0,50	6,8	4,3	2,5	8,00
AS 40	40	2,50	-0,07	36,5	+0,39 -0,90	7,0	4,4	2,5	8,20
AS 42	42	2,50	-0,07	38,5	+0,39 -0,90	7,2	4,5	2,5	9,60
AS 44	44	2,50	-0,07	40,5	+0,39 -0,90	7,2	4,5	2,5	10,40
AS 45	45	2,50	-0,07	41,5	+0,39 -0,90	7,5	4,7	2,5	10,80
AS 48	48	2,50	-0,07	44,5	+0,39 -0,90	7,8	5,0	2,5	12,20
AS 50	50	3,00	-0,08	45,8	+0,39 -0,90	8,0	5,1	2,5	14,80
AS 52	52	3,00	-0,08	47,8	+0,39 -0,90	8,2	5,2	2,5	15,40
AS 55	55	3,00	-0,08	50,8	+0,46 -1,10	8,5	5,4	2,5	17,00
AS 58	58	3,00	-0,08	53,8	+0,46 -1,10	8,8	5,6	2,5	19,40
AS 60	60	3,00	-0,08	55,8	+0,46 -1,10	9,0	5,8	2,5	20,00
AS 65	65	4,00	-0,10	60,8	+0,46 -1,10	9,3	6,3	3,0	31,00
AS 70	70	4,00	-0,10	65,5	+0,46 -1,10	9,5	6,6	3,0	32,20
AS 75	75	4,00	-0,10	70,5	+0,46 -1,10	9,7	7,0	3,0	39,80
AS 80	80	4,00	-0,10	74,5	+0,46 -1,10	9,8	7,4	3,0	42,40
AS 85	85	4,00	-0,10	79,5	+0,46 -1,10	10,0	7,8	3,5	47,00
AS 90	90	4,00	-0,10	84,5	+0,54 -1,30	10,2	8,2	3,5	55,60
AS 95	95	4,00	-0,10	89,5	+0,54 -1,30	10,2	8,6	3,5	61,20
AS 100	100	4,00	-0,10	94,5	+0,54 -1,30	10,5	9,0	3,5	72,00

Seeger-Ringe für Wellen, schwere Ausführung
Seeger-Rings for shafts (heavy duty)
Segments extérieurs renforcés Seeger



18

AS 12 – AS 100 / DIN 471

Nut · Groove · Gorge

Ergänzende Daten · Supplementary data · Données complémentaires

d_2^*	Toleranz Tolerance Tolérance	m^* min.	t	n	F_N kN	F_R kN	g	F_{Rg} kN	A_N mm ²	B	$n_{abl.}$ x1000 (1/min)	Zange Pliers Pince
11,5	-0,11	1,60	0,25	0,7	1,53	11,30	1,0	4,5	9,2	2,25	75,0	ZGA-1
14,3	-0,11	1,60	0,35	0,7	3,20	15,50	1,0	4,5	18,3	2,25	57,0	ZGA-1
15,2	-0,11	1,60	0,40	1,2	3,26	16,70	1,0	4,5	19,6	2,25	44,0	ZGA-1
16,2	-0,11	1,60	0,40	1,5	4,32	18,00	1,0	4,5	25,9	2,25	46,0	ZGA-1
17,0	-0,11	1,60	0,50	1,8	5,50	26,60	1,5	5,8	33,0	1,56	42,7	ZGA-2
18,0	-0,11	1,60	0,50	1,8	5,78	26,60	1,5	5,9	34,7	1,56	36,0	ZGA-2
19,0	-0,13	1,85	0,50	1,6	5,60	36,30	1,5	8,2	33,8	2,12	36,0	ZGA-2
21,0	-0,21	1,85	0,50	1,5	5,60	36,00	1,5	8,1	33,8	2,12	29,0	ZGA-2
22,9	-0,21	1,85	0,55	1,9	7,95	34,20	1,5	7,6	47,7	2,12	29,2	ZGA-2
23,9	-0,21	2,15	0,55	1,9	8,30	45,00	1,5	10,3	49,7	2,78	25,0	ZGA-2
24,4	-0,21	2,15	0,80	2,4	10,70	44,00	1,5	10,0	63,0	2,73	27,0	ZGA-2
25,5	-0,21	2,15	0,75	2,3	10,30	45,50	1,5	10,6	62,0	2,78	25,0	ZGA-2
26,6	-0,21	2,15	0,70	2,1	10,00	57,00	1,5	13,4	60,0	1,78	22,2	ZGA-2
27,6	-0,21	2,15	0,70	2,1	10,40	56,50	1,5	13,3	62,2	1,78	22,0	ZGA-2
28,6	-0,21	2,15	0,70	2,1	10,70	57,00	1,5	13,6	64,4	1,78	21,1	ZGA-2
30,3	-0,21	2,15	0,85	2,5	12,90	57,00	1,5	13,6	77,8	1,78	18,4	ZGA-2
32,3	-0,25	2,65	0,85	2,8	16,40	87,00	1,5	15,6	99,0	2,78	17,8	ZGA-3
33,0	-0,25	2,65	1,00	3,0	17,80	86,00	1,5	15,4	107,0	2,78	16,5	ZGA-3
34,0	-0,25	2,65	1,00	3,3	20,10	101,50	2,0	18,3	121,0	2,04	16,0	ZGA-3
36,0	-0,25	2,65	1,00	3,3	21,20	101,00	2,0	18,6	127,0	2,04	14,5	ZGA-3
37,5	-0,25	2,65	1,25	3,8	25,30	104,00	2,0	19,3	152,0	2,04	14,3	ZGA-3
39,5	-0,25	2,65	1,25	3,8	26,70	102,00	2,0	19,2	160,0	2,04	13,0	ZGA-3
41,5	-0,25	2,65	1,25	3,8	27,90	101,00	2,0	19,1	168,0	2,04	12,0	ZGA-3
42,5	-0,25	2,65	1,25	3,8	28,60	100,00	2,0	19,1	172,0	2,04	11,4	ZGA-3
45,5	-0,25	2,65	1,25	3,8	30,70	101,00	2,0	19,5	184,0	2,04	10,3	ZGA-3
47,0	-0,25	3,15	1,50	4,5	38,20	165,00	2,0	32,4	229,0	2,25	10,5	ZGA-3
49,0	-0,25	3,15	1,50	4,5	39,70	165,00	2,5	26,0	238,0	2,25	9,8	ZGA-3
52,0	-0,30	3,15	1,50	4,5	42,00	161,00	2,5	25,6	252,0	2,25	9,0	ZGA-3
55,0	-0,30	3,15	1,50	4,5	44,30	160,00	2,5	26,0	266,0	2,25	8,2	ZGA-3
57,0	-0,30	3,15	1,50	4,5	46,00	156,00	2,5	25,4	276,0	2,25	7,6	ZGA-3
62,0	-0,30	4,15	1,50	4,5	49,80	346,00	2,5	58,0	299,0	2,56	6,6	ZGA-3
67,0	-0,30	4,15	1,50	4,5	53,80	343,00	2,5	59,0	323,0	2,56	6,5	ZGA-3
72,0	-0,30	4,15	1,50	4,5	57,60	333,00	2,5	58,0	346,0	2,56	5,7	ZGA-3
76,5	-0,30	4,15	1,75	5,3	71,60	328,00	3,0	50,0	430,0	2,56	6,1	ZGA-3
81,5	-0,35	4,15	1,75	5,3	76,30	383,00	3,0	59,4	458,0	1,78	5,7	ZGA-4
86,5	-0,35	4,15	1,75	5,3	80,80	386,00	3,0	61,0	485,0	1,78	5,0	ZGA-4
91,5	-0,35	4,15	1,75	5,3	85,50	378,00	3,5	52,0	513,0	1,78	5,0	ZGA-4
96,5	-0,35	4,15	1,75	5,3	90,00	368,00	3,5	51,6	540,0	1,78	4,0	ZGA-4

19



Seeger-Ringe für Bohrungen, schwere Ausführung Seeger-Rings for bores (heavy duty) Segments intérieurs renforcés Seeger

**Maßliste
Data chart
Table
dimensionnelle**

JS 20 – JS 100 / DIN 472

**Bezeichnung
Designation
Désignation**

**Nennmaß
Nominal
dimension
Dimension
nominale**
 d_1

Ring · Ring · Anneau

**Toleranz
Tolerance
Tolérance**

**Toleranz
Tolerance
Tolérance**

a

b

d_5

**Gew.
Weight
Masse**
kg/1000

S

d_3

max

≈

min

nach Wahl des Herstellers

manufacturer's choice

suivant les disponibilités du fabricant

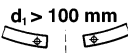
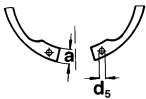

Ungespannt
Unstressed
A l'état libre

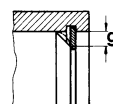
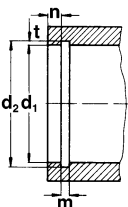
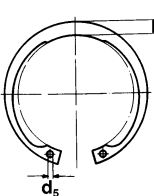
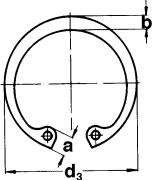

Bezeichnung Designation Désignation	Nennmaß Nominal dimension Dimension nominale d_1	S	Toleranz Tolerance Tolérance	d_3	Toleranz Tolerance Tolérance	a max	b ≈	d_5 min	Gew. Weight Masse kg/1000
JS 20	20	1,50	-0,06	21,5	+0,42 -0,21	4,5	2,4	2,0	1,4
JS 22	22	1,50	-0,06	23,5	+0,42 -0,21	4,7	2,8	2,0	1,9
JS 24	24	1,50	-0,06	25,9	+0,42 -0,21	4,9	3,0	2,0	2,0
JS 25	25	1,50	-0,06	26,9	+0,42 -0,21	5,0	3,1	2,0	2,1
JS 26	26	1,50	-0,06	27,9	+0,42 -0,21	5,1	3,1	2,0	2,3
JS 27	27	1,50	-0,06	29,1	+0,50 -0,25	5,1	3,2	2,0	2,4
JS 28	28	1,50	-0,06	30,1	+0,50 -0,25	5,3	3,2	2,0	2,5
JS 30	30	1,50	-0,06	32,1	+0,50 -0,25	5,5	3,3	2,0	2,7
JS 32	32	1,50	-0,06	34,4	+0,50 -0,25	5,7	3,4	2,0	2,9
JS 34	34	1,75	-0,06	36,5	+0,50 -0,25	5,9	3,7	2,5	4,1
JS 35	35	1,75	-0,06	37,8	+0,50 -0,25	6,0	3,8	2,5	4,5
JS 37	37	1,75	-0,06	39,8	+0,50 -0,25	6,2	3,9	2,5	4,7
JS 38	38	1,75	-0,06	40,8	+0,50 -0,25	6,3	3,9	2,5	4,8
JS 40	40	2,00	-0,07	43,5	+0,90 -0,39	6,5	3,9	2,5	5,1
JS 42	42	2,00	-0,07	45,5	+0,90 -0,39	6,7	4,1	2,5	5,6
JS 45	45	2,00	-0,07	48,5	+0,90 -0,39	7,0	4,3	2,5	6,3
JS 47	47	2,00	-0,07	50,5	+1,10 -0,46	7,2	4,4	2,5	6,7
JS 50	50	2,50	-0,07	54,2	+1,10 -0,46	7,5	4,6	2,5	8,8
JS 52	52	2,50	-0,07	56,2	+1,10 -0,46	7,7	4,7	2,5	9,9
JS 55	55	2,50	-0,07	59,2	+1,10 -0,46	8,0	5,0	2,5	10,4
JS 60	60	3,00	-0,08	64,2	+1,10 -0,46	8,5	5,4	2,5	15,9
JS 62	62	3,00	-0,08	66,2	+1,10 -0,46	8,6	5,5	2,5	16,1
JS 64	64	3,00	-0,08	68,2	+1,10 -0,46	8,7	5,6	3,0	16,5
JS 65	65	3,00	-0,08	69,2	+1,10 -0,46	8,7	5,8	3,0	16,6
JS 68	68	3,00	-0,08	72,5	+1,10 -0,46	8,8	6,1	3,0	17,2
JS 70	70	3,00	-0,08	74,5	+1,10 -0,46	9,0	6,2	3,0	18,0
JS 72	72	3,00	-0,08	76,5	+1,10 -0,46	9,2	6,4	3,0	21,7
JS 75	75	3,00	-0,08	79,5	+1,10 -0,46	9,3	6,6	3,0	22,6
JS 80	80	4,00	-0,10	85,5	+1,30 -0,54	9,5	7,0	3,0	33,2
JS 85	85	4,00	-0,10	90,5	+1,30 -0,54	9,7	7,2	3,5	33,8
JS 90	90	4,00	-0,10	95,5	+1,30 -0,54	10,0	7,6	3,5	41,3
JS 95	95	4,00	-0,10	100,5	+1,30 -0,54	10,3	8,1	3,5	46,7
JS 100	100	4,00	-0,10	105,5	+1,30 -0,54	10,5	8,4	3,5	50,7

Seeger-Ringe für Bohrungen, schwere Ausführung
 Seeger-Rings for bores (heavy duty)
 Segments intérieurs renforcés Seeger



19

JS 20 – JS 100 / DIN 472

Nut · Groove · Gorge

Ergänzende Daten · Supplementary data · Données complémentaires

d_2^*	Toleranz Tolerance Tolérance	m^* min.	t	n	F_N kN	F_R kN	g	F_{Rg} kN	A_N mm ²	B	Zange Pliers Pince
21,0	+0,15	1,60	0,50	1,5	5,4	16,2	1,0	5,8	32	2,25	ZGJ-2
23,0	+0,15	1,60	0,50	1,5	5,9	18,0	1,0	6,1	35	2,25	ZGJ-2
25,2	+0,21	1,60	0,60	1,8	7,7	21,7	1,0	7,2	46	1,56	ZGJ-2
26,2	+0,21	1,60	0,60	1,8	8,0	22,8	1,0	7,3	48	1,56	ZGJ-2
27,2	+0,21	1,60	0,60	1,8	8,4	21,6	1,0	7,2	50	1,56	ZGJ-2
28,4	+0,21	1,60	0,70	2,1	10,1	20,8	1,0	7,0	60	1,56	ZGJ-2
29,4	+0,21	1,60	0,70	2,1	10,5	20,8	1,0	7,0	63	1,56	ZGJ-2
31,4	+0,25	1,60	0,70	2,1	11,3	21,4	1,0	7,2	67	1,56	ZGJ-2
33,7	+0,25	1,60	0,85	2,6	14,6	21,4	1,0	7,3	87	1,56	ZGJ-2
35,7	+0,25	1,85	0,85	2,6	15,4	35,6	1,5	8,6	92	1,36	ZGJ-3
37,0	+0,25	1,85	1,00	3,0	18,8	36,6	1,5	8,7	113	1,36	ZGJ-3
39,0	+0,25	1,85	1,00	3,0	19,8	36,8	1,5	8,8	119	1,36	ZGJ-3
40,0	+0,25	1,85	1,00	3,0	22,5	38,3	1,5	9,1	123	1,36	ZGJ-3
42,5	+0,25	2,15	1,25	3,8	27,0	58,4	2,0	10,9	162	1,31	ZGJ-3
44,5	+0,25	2,15	1,25	3,8	28,4	58,5	2,0	11,0	170	1,31	ZGJ-3
47,5	+0,25	2,15	1,25	3,8	30,2	56,5	2,0	10,7	181	1,31	ZGJ-3
49,5	+0,25	2,15	1,25	3,8	31,4	57,0	2,0	10,8	189	1,31	ZGJ-3
53,0	+0,30	2,65	1,50	4,5	40,5	95,5	2,0	19,0	243	1,57	ZGJ-3
55,0	+0,30	2,65	1,50	4,5	42,0	94,6	2,0	18,8	252	1,57	ZGJ-3
58,0	+0,30	2,65	1,50	4,5	44,4	94,7	2,0	19,6	266	1,57	ZGJ-3
63,0	+0,30	3,15	1,50	4,5	48,3	137,0	2,0	29,2	290	2,25	ZGJ-3
65,0	+0,30	3,15	1,50	4,5	49,8	137,0	2,0	29,2	299	2,25	ZGJ-3
67,0	+0,30	3,15	1,50	4,5	51,4	137,0	2,0	30,0	308	2,25	ZGJ-3
68,0	+0,30	3,15	1,50	4,5	51,8	174,0	2,5	30,0	313	1,44	ZGJ-3
71,0	+0,30	3,15	1,50	4,5	54,5	174,0	2,5	30,6	327	1,44	ZGJ-3
73,0	+0,30	3,15	1,50	4,5	56,2	171,0	2,5	30,3	337	1,44	ZGJ-3
75,0	+0,30	3,15	1,50	4,5	58,0	172,0	2,5	30,3	346	1,44	ZGJ-3
78,0	+0,30	3,15	1,50	4,5	60,0	170,0	2,5	30,3	360	1,44	ZGJ-3
83,5	+0,35	4,15	1,75	5,3	74,6	308,0	2,5	56,0	448	2,56	ZGJ-3
88,5	+0,35	4,15	1,75	5,3	79,5	358,0	3,0	55,0	477	1,78	ZGJ-4
93,5	+0,35	4,15	1,75	5,3	84,0	354,0	3,0	56,0	504	1,78	ZGJ-4
98,5	+0,35	4,15	1,75	5,3	88,6	347,0	3,0	56,0	532	1,78	ZGJ-4
103,5	+0,35	4,15	1,75	5,3	93,1	335,0	3,0	55,0	559	1,78	ZGJ-4

4.

Maßlisten Data charts Tables dimensionnelles

Gruppe 2: Selbstsperrende Seeger-Ringe

Group 2: Self-locking Seeger-Rings

Groupe 2: Segments d'arrêt Seeger autobloquants

Maßliste Data Chart Table dim.	Seite Page Page	Bezeichnung Designation Désignation
21	58 – 59	Seeger-Greifringe / Seeger Grip-Rings / Colliers d'étranglement Seeger G...
23	60	Seeger-Klemmscheiben / Seeger Reinforced Circular Self-locking Rings / Anneaux dentelés Seeger renforcés KS...
24/25	62 – 65	Seeger-Zackenringe / Seeger Circular Self-locking Rings / Anneaux dentelés Seeger ZA.../ZJ...

Werkstoff: Federstahl

Material: Spring steel

Matière: Acier à ressort

Härte: Siehe Maßlisten

Hardness: See data charts

Dureté: Voir tables dimensionnelles

Oberflächenschutz:
nach Wahl des Herstellers
– phosphatiert und geölt
– brüniert und geölt

Surface protection:
To manufacturer's choice
– phosphated and oiled
– blackened and oiled

Protection de surface:
au choix du fabricant
– phosphatée et huilée
– noircie et huilée

**Sonderausführung
auf Anfrage:**
– blank geölt
– verzinkt
– Bronze CuSn8
siehe Seite 113

**Special versions
Please enquire:**
– self-finish and oiled
– zinc plated
– bronze CuSn8
see Page 113

**Exécutions spéciales
sur demande:**
– polie et huilée
– zinguée
– bronze CuSn8
voir page 113

Zur Beachtung:
Die Werte in den Maßlisten für die Dicke s gelten für Ringe in phosphatierter, geschwärtzter oder blanker Ausführung. Bei anderen Oberflächenbeschichtungen vergrößern sich diese Maße entsprechend den Schichtdicken.

Please note:
The values given in the data charts for thickness s apply to phosphated, blackened or self-finish rings. In the event of different surface coatings being chosen, these dimensions will be increased by the corresponding coating thickness.

Remarque:
Les valeurs indiquées dans les tables dimensionnelles pour l'épaisseur ' s ' sont valables pour des exécutions phosphatées, noircies ou polies. En cas de traitement de surface, cette dimension doit être augmentée de l'épaisseur du revêtement.

Beschreibung der Ringe:
Siehe Seite 7 – 8

Description of the rings:
See Pages 7 – 8

Description des segments d'arrêt:
Voir pages 7 – 8

Haltekraft H:
Die in den Maßlisten angegebenen Werte nennen die maximalen Haltekraften (ohne Sicherheit). Sie gelten für ein Wellen- bzw. Gehäusematerial mit einer maximalen Festigkeit von 650 N/mm² und einer Oberfläche, wie sie sich durch Drehen ergibt und den Ringwerkstoff Federstahl. Bei geschliffener, gehärteter oder galvanisch behandelter Oberfläche (Schmierwirkung) verringern sich die Haltekraften. Dies gilt auch für galvanisch behandelte selbstsperrende Seeger-

Retaining force H:
The values given in the data charts specify the maximum retaining forces (without safety factor). They apply to a shaft or housing material with a maximum strength of 650 N/mm² and a surface resulting from turning and using spring steel stock. Retaining forces are reduced when using ground, hardened or galvanically treated surfaces (lubrication effect). This also applies to galvanically treated self-locking Seeger rings. When using rings manufactured from bronze CuSn8, the retaining force

Force de retenue H:
Les valeurs indiquées dans les tables dimensionnelles donnent les forces de retenue maximum (sans marge de sécurité). Elles sont valables pour des arbres ou alésages exécutés dans une matière présentant une résistance maximum de 650 N/mm² et un état de surface correspondant à celui obtenu par usinage au tour ainsi que pour des segments d'arrêt exécutés en acier à ressort. Dans les cas de surfaces rectifiées, trempées ou ayant subi un traitement de surface galvanique, les for-

Maßlisten
Data charts
Tables dimensionnelles

4.

Ringe. Bei Anwendung von Ringen aus Bronze CuSn8 ergibt sich ebenfalls eine Verkleinerung der Haltekraft entsprechend dem kleineren E-Modul dieses Werkstoffes.

is also reduced corresponding to this material's lower modulus of elasticity.

ces de retenue diminuent (effet de graissage). Ceci est également valable pour les segments d'arrêt autobloquants ayant subi un traitement de protection galvanique. En cas d'utilisation de bronze CuSn8, une réduction de la force de retenue interviendra en fonction du module d'élasticité plus réduit de cette matière.

Montage:
Siehe Seite 132 – 133

Assembly:
See Page 132 – 133

Montage:
Voir page 132 – 133

21



Seeger-Greifringe für Wellen ohne Nut Seeger-Grip-Rings for shafts without grooves Colliers d'étranglement Seeger pour arbres sans gorge

Maßliste
Data chart
Table
dimensionnelle

G 1,5 – G 30,0

Bezeichnung
Designation
Désignation

Nennmaß
Nominal
dimension
Dimension
nominale

d_1

S

d_3

Toleranz
Tolerance
Tolérance

a

b

d_5

Gew.
Weight
Masse
kg/1000

max

≈

min

Ungespannt
Unstressed
A l'état libre

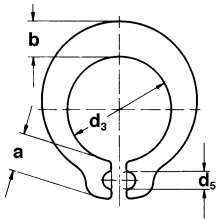

$$d_{4,1} = d_1 + 2a$$

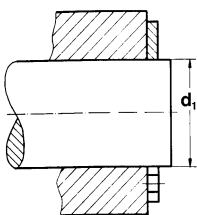
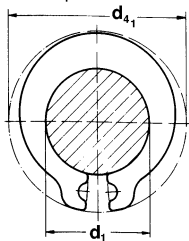

Bezeichnung Designation Désignation	Nennmaß Nominal dimension Dimension nominale d_1	Ring · Ring · Anneau						
		S	d_3	Toleranz Tolerance Tolérance	a max	b ≈	d_5 min	Gew. Weight Masse kg/1000
G 1,5	1,5	0,40	1,40	±0,02	1,7	0,7	0,9	0,013
G 2,0	2,0	0,60	1,90	±0,02	1,9	1,0	0,9	0,036
G 2,2	2,2	0,60	2,05	±0,02	1,9	1,1	0,9	0,038
G 2,5	2,5	0,60	2,35	±0,03	1,9	1,2	0,9	0,045
G 2,8	2,8	0,60	2,65	±0,03	2,0	1,3	0,9	0,057
G 3,0	3,0	0,60	2,85	±0,04	2,1	1,4	0,9	0,065
G 3,5	3,5	0,60	3,30	±0,05	2,3	1,6	0,9	0,081
G 4,0	4,0	0,80	3,80	±0,06	2,7	1,8	1,2	0,154
G 4,5	4,5	0,80	4,25	±0,06	2,9	2,0	1,3	0,173
G 5,0	5,0	0,80	4,75	±0,08	2,9	2,2	1,3	0,200
G 5,5	5,5	0,80	5,20	±0,08	3,0	2,2	1,3	0,216
G 6,0	6,0	1,00	5,70	±0,08	3,2	2,4	1,4	0,402
G 7,0	7,0	1,00	6,70	±0,09	3,4	2,7	1,4	0,428
G 8,0	8,0	1,00	7,70	±0,09	3,5	3,0	1,4	0,524
G 9,0	9,0	1,20	8,65	±0,09	4,7	3,3	2,0	0,808
G 10,0	10,0	1,20	9,65	±0,09	4,7	3,5	2,0	0,944
G 10,5	10,5	1,20	10,20	±0,11	4,0	3,8	1,5	1,100
G 11,0	11,0	1,20	10,60	±0,11	4,8	4,2	2,0	1,208
G 12,0	12,0	1,20	11,60	±0,11	4,8	4,6	2,0	1,454
G 13,0	13,0	1,20	12,55	±0,11	5,3	5,0	2,0	1,750
G 13,8	13,8	1,50	13,30	±0,11	5,1	5,4	2,2	2,492
G 14,0	14,0	1,50	13,50	±0,11	5,1	5,4	2,2	2,456
G 15,0	15,0	1,50	14,50	±0,11	5,1	5,6	2,2	2,716
G 16,0	16,0	1,50	15,40	±0,11	5,6	5,8	2,5	2,940
G 17,0	17,0	1,75	16,35	±0,11	6,0	6,2	2,5	4,010
G 18,0	18,0	1,75	17,30	±0,11	6,1	6,6	2,5	4,460
G 20,0	20,0	1,75	19,30	±0,13	6,1	7,1	2,5	5,270
G 22,0	22,0	1,75	21,20	±0,13	6,6	7,4	2,5	6,060
G 24,0	24,0	1,75	23,15	±0,13	6,6	7,8	2,5	7,000
G 25,0	25,0	1,75	24,15	±0,13	6,6	8,2	2,5	7,450
G 30,0	30,0	1,75	29,00	±0,13	9,0	9,0	2,5	10,000

Seeger-Greifringe für Wellen ohne Nut
 Seeger-Grip-Rings for shafts without grooves
 Colliers d'étranglement Seeger pour arbres sans gorge



21

G 1,5 – G 30,0

Ergänzende Daten · Supplementary data · Données complémentaires

d ₄₁	Haltekraft Retaining force Force de retenue H(N)	n _{abl.} x1000 (1/min)	Zange Pliers Pince
5,1	40	350	ZGG-0
6,0	50	260	ZGG-0
6,2	50	270	ZGG-0
6,5	60	220	ZGG-0
7,0	70	190	ZGG-0
7,4	75	170	ZGG-0
8,3	90	150	ZGG-0
9,6	100	125	ZGG-1
10,5	120	120	ZGG-1
11,0	130	100	ZGG-1
11,7	150	90	ZGG-1
12,6	170	81	ZGG-1
14,0	180	63	ZGG-1
15,2	200	52	ZGG-1
18,6	230	46	ZGG-2
19,6	250	39	ZGG-2
18,7	260	34	ZGG-2
20,8	280	37	ZGG-2
21,8	300	33	ZGG-2
23,8	320	31	ZGG-2
24,8	350	30	ZGG-2
25,0	350	29	ZGG-2
26,4	400	26	ZGG-2
27,8	500	26	ZGG-3
29,5	600	24	ZGG-3
31,4	700	23	ZGG-3
34,4	700	20	ZGG-3
37,0	750	18	ZGG-3
39,8	750	16	ZGG-3
41,6	750	15	ZGG-3
48,2	750	12	ZGG-3

23



Seeger-Klemmscheiben für Wellen und Nut Seeger-Reinforced Circular Self-locking Rings for shafts without grooves Colliers d'étranglement Seeger pour arbres sans gorge

Maßliste
Data chart
Table
dimensionnelle

KS 1,5 – KS 10

Bezeichnung
Designation
Désignation

Nennmaß
Nominal
dimension
Dimension
nominale
 $d_1^* (h 9)$

Ring · Ring · Anneau

Ergänzende Daten
Supplementary data
Données complémentaires

s

d_3

d_4

Zacken
teeths
dents

Gewicht
Weight
Masse
kg/1000

x

≈

Haltekraft
Retaining force
Force de retenue
H(N)

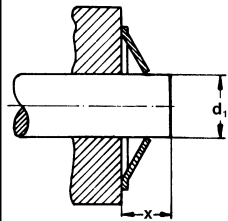
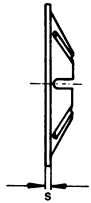
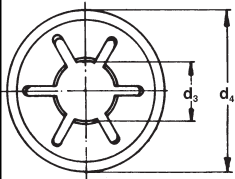

KS 1,5
KS 2
KS 2,5
KS 3
KS 3,5

1,5
2,0
2,5
3,0
3,5

0,25 1,30 6,00
0,30 1,80 7,00
0,30 2,30 8,25
0,40 2,80 10,00
0,40 3,25 11,50

3 0,10
3 0,13
3 0,15
3 0,20
3 0,25

2,5 200
2,5 400
2,5 700
3,0 1200
3,0 1200

KS 4
KS 5
KS 6
KS 7
KS 8

4,0
5,0
6,0
7,0
8,0

0,50 3,75 13,00
0,50 4,75 15,00
0,60 5,75 16,50
0,60 6,75 18,00
0,70 7,75 19,50

4 0,50
5 0,75
6 1,15
6 1,25
6 1,40

3,5 1300
3,5 1500
4,0 1800
4,0 2000
4,0 3000

KS 9
KS 10

9,0
10,0

0,70 8,75 21,00
0,80 9,75 22,00

6 1,50
6 1,65

4,5 3500
4,5 4000

* Wenn die Haltekraft nicht voll genutzt wird, kann h 9 durch h 10 ersetzt werden.
* If full use is not made of the retaining force, h 9 can be replaced by h 10
* Si la capacité de charge n'est pas utilisée complètement, remplacer h 9 par h 10

Härte / Hardness / Dureté: 48 ÷ 52 HRC $\hat{=}$ 485 ÷ 545 HV

Notizen
Notes
Notes

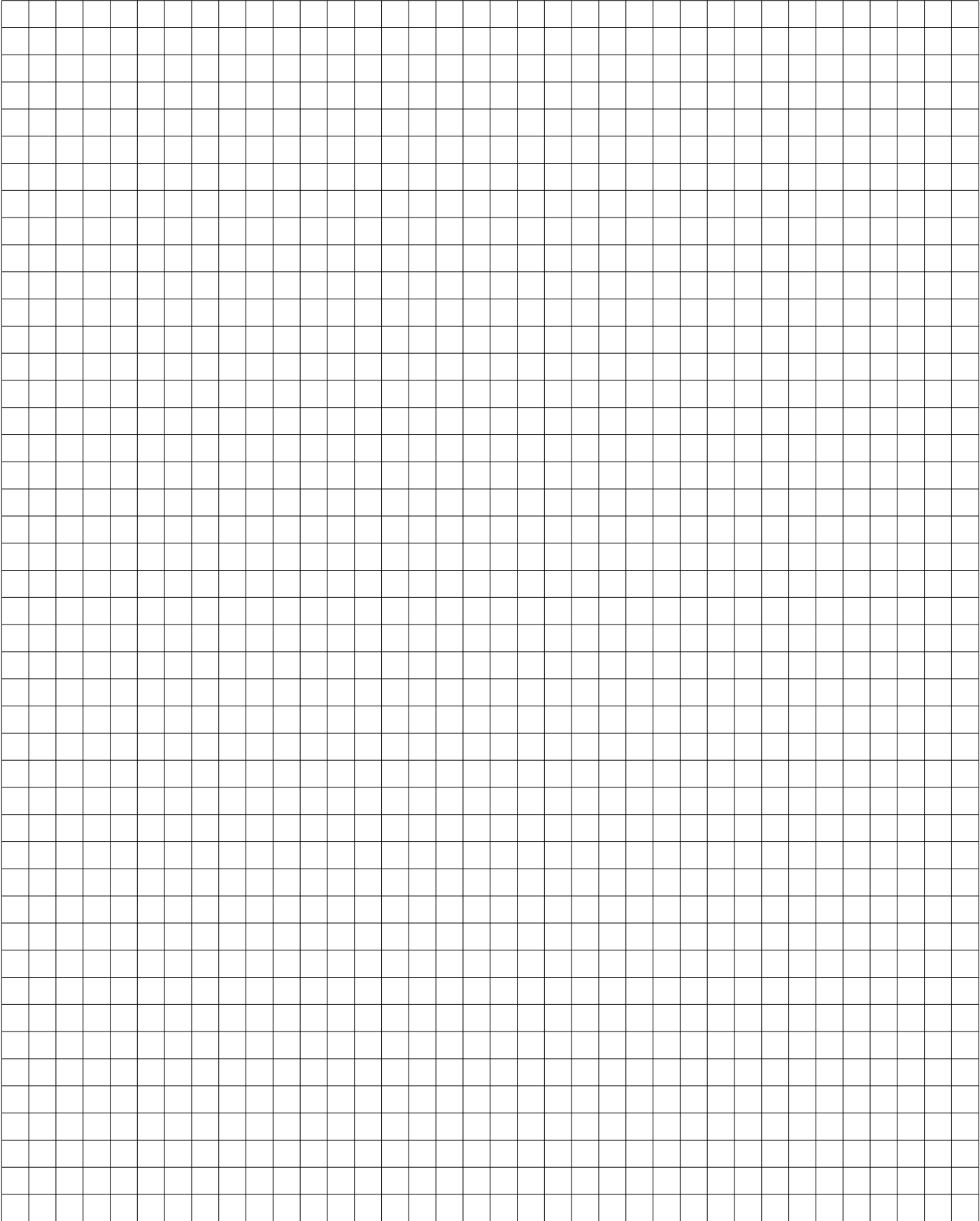

24



Seeger-Zackenringe für Wellen Seeger Circular Self-locking Rings for shafts Anneaux dentelés Seeger pour arbres

Maßliste
Data chart
Table
dimensionnelle

ZA 1,5 – ZA 45,0

Bezeichnung
Designation
Désignation

Nennmaß
Nominal
dimension
Dimention
nominale
 d_1 (h 11)

Ring · Ring · Anneau

S	d_3	d_4	Zacken teeths dents	Gewicht Weight Masse kg/1000
---	-------	-------	---------------------------	---------------------------------------

Ungespannt
Unstressed
A l'état libre

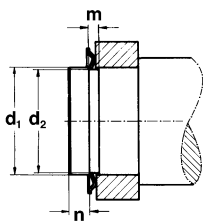
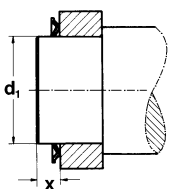
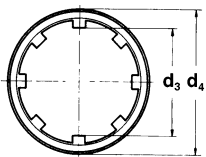

ZA 1,5
ZA 2
ZA 3
ZA 4
ZA 5

1,5
2,0
3,0
4,0
5,0

0,25
0,25
0,25
0,25
0,25

1,40
1,85
2,80
3,80
4,80

6,0
6,5
8,0
9,0
10,0

3
3
4
4
4

0,040
0,042
0,066
0,078
0,082

ZA 6
ZA 7
ZA 8
ZA 9
ZA 10

6,0
7,0
8,0
9,0
10,0

0,25
0,25
0,25
0,30
0,30

5,80
6,80
7,75
8,75
9,75

11,0
12,0
13,0
14,0
16,0

4
5
4
5
6

0,094
0,110
0,122
0,208
0,232

ZA 12
ZA 14
ZA 15
ZA 16
ZA 18

12,0
14,0
15,0
16,0
18,0

0,30
0,30
0,50
0,40
0,40

11,70
13,70
14,60
15,60
17,60

18,0
20,5
23,0
24,5
27,0

6
6
8
8
8

0,255
0,310
0,750
0,710
0,810

ZA 19
ZA 20
ZA 22
ZA 23
ZA 25

19,0
20,0
22,0
23,0
25,0

0,50
0,50
0,50
0,50
0,50

18,60
19,50
21,50
22,50
24,50

28,0
29,0
31,0
31,5
34,0

8
8
8
8
8

0,950
1,090
1,150
1,220
1,490

ZA 28
ZA 30
ZA 35
ZA 45

28,0
30,0
35,0
45,0

0,50
0,50
0,50
0,50

27,50
29,50
34,50
44,50

37,0
40,0
46,0
60,0

8
8
8
8

1,550
1,630
2,100
2,700

Seeger-Zackenringe für Wellen
Seeger Circular Self-locking Rings for shafts
Anneaux dentelés Seeger pour arbres



24

ZA 1,5 – ZA 45,0

Ergänzende Daten · Supplementary data Données complémentaires		Nut · Groove · Gorge			
x ≈	Haltekraft Retaining force Force de retenue H(N)	d ₂ *	Toleranz Tolerance Tolérance	m min.	n ≈
1,5	100	1,40	-0,060	0,4	1,0
1,5	150	1,90	-0,060	0,4	1,0
1,5	200	2,90	-0,060	0,4	1,0
2,0	220	3,90	-0,075	0,4	1,0
2,0	230	4,90	-0,075	0,4	1,0
2,5	240	5,90	-0,075	0,4	1,5
2,5	250	6,90	-0,075	0,4	1,5
2,5	250	7,85	-0,090	0,4	1,5
2,5	300	8,85	-0,090	0,6	1,5
3,0	320	9,85	-0,090	0,6	1,5
3,0	350	11,85	-0,110	0,6	1,5
3,0	400	13,80	-0,110	0,6	1,5
3,0	600	14,80	-0,110	1,0	2,0
3,0	700	15,80	-0,110	1,0	2,0
3,5	850	17,80	-0,110	1,0	2,0
3,5	900	18,80	-0,130	1,0	2,0
3,5	950	19,75	-0,130	1,0	2,0
3,5	1000	21,75	-0,130	1,0	2,0
4,0	1050	22,75	-0,130	1,0	2,0
4,0	1100	24,75	-0,130	1,0	2,0
4,0	1200	27,75	-0,130	1,0	2,0
4,0	1300	29,75	-0,130	1,0	2,0
4,0	1400	34,75	-0,130	1,0	2,0
4,0	1500	44,75	-0,130	1,5	2,0

25



Seeger-Zackenringe für Bohrungen Seeger Circular Self-locking Rings for bores Anneaux dentelés Seeger pour alésages

Maßliste
Data chart
Table
dimensionnelle

ZJ 8,0 – ZJ 50,0

Bezeichnung
Designation
Désignation

Nennmaß
Nominal
Dimension
Dimension
nominale
 d_1 (H 11)

Ring · Ring · Anneau

S

d_3

d_4

Zacken
teeths
dents

Gewicht
Weight
Masse
kg/1000

Ungespannt
Unstressed
A l'état libre

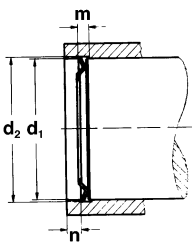
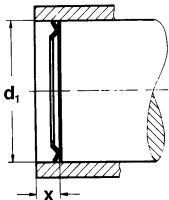
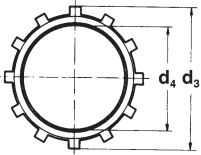

ZJ 8

ZJ 10

ZJ 12

ZJ 14

ZJ 15

ZJ 16

ZJ 17

ZJ 18

ZJ 20

ZJ 22

ZJ 25

ZJ 26

ZJ 28

ZJ 30

ZJ 32

ZJ 35

ZJ 40

ZJ 45

ZJ 46

ZJ 50

8,0

10,0

12,0

14,0

15,0

16,0

17,0

18,0

20,0

22,0

25,0

26,0

28,0

30,0

32,0

35,0

40,0

45,0

46,0

50,0

0,25

0,25

0,25

0,30

0,30

0,30

0,30

0,40

0,40

0,40

0,50

0,50

0,50

0,50

0,50

0,50

0,50

0,50

0,50

0,50

0,50

8,30

10,30

12,30

14,30

15,30

16,40

17,40

18,40

20,45

22,45

25,50

26,50

28,50

30,55

32,55

35,55

40,55

45,55

46,55

50,60

4,0

5,0

6,0

8,0

9,0

10,0

11,0

10,5

11,0

11,0

13,0

16,0

17,0

19,3

21,0

22,5

25,0

30,0

35,0

36,0

39,0

6

6

6

6

6

6

8

8

8

8

8

10

10

10

8

12

12

12

12

12

12

0,048

0,068

0,112

0,172

0,192

0,206

0,236

0,380

0,512

0,680

0,810

0,856

0,922

1,010

1,210

1,320

1,720

1,830

1,870

2,160

Seeger-Zackenringe für Bohrungen
Seeger Circular Self-locking Rings for bores
Anneaux dentelés Seeger pour alésages

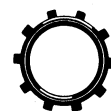

25

ZJ 8,0 – ZJ 50,0

Nut · Groove · Gorge				Ergänzende Daten · Supplementary data Données complémentaires	
d ₂	Toleranz Tolerance Tolérance	m min.	n	x ≈	Haltekraft Retaining force Force de retenue H(N)
8,10	+0,060	0,4	1,0	2,0	300
10,10	+0,075	0,4	1,0	2,0	350
12,10	+0,075	0,4	1,0	2,5	450
14,10	+0,075	0,5	1,0	2,5	500
15,10	+0,075	0,5	1,0	2,5	550
16,15	+0,075	0,5	1,5	2,5	600
17,15	+0,075	0,5	1,5	3,0	650
18,15	+0,110	0,8	1,5	3,0	700
20,20	+0,110	0,8	1,5	3,5	800
22,20	+0,110	1,0	2,0	3,5	800
25,20	+0,110	1,0	2,0	3,5	800
26,20	+0,130	1,0	2,0	3,5	850
28,20	+0,130	1,0	2,0	3,5	850
30,20	+0,130	1,0	2,0	4,0	900
32,20	+0,130	1,0	2,0	4,0	900
35,20	+0,130	1,0	2,0	4,0	900
40,20	+0,130	1,0	2,0	4,0	950
45,20	+0,130	1,0	2,0	4,0	950
46,20	+0,130	1,0	2,0	4,0	1000
50,20	+0,130	1,0	2,0	4,0	1000

4.

Maßlisten Data charts Tables dimensionnelles

Gruppe 3:
Radialmontierbare Seeger-Ringe

Group 3:
Seeger-Rings for radial assembly

Groupe 3:
Segments d'arrêt Seeger à montage radial

Maßliste Data Chart Table dim.	Seite Page Page	Bezeichnung Designation Désignation
32	68 – 69	Seeger-Sicherungsscheiben DIN 6799 / Seeger Retaining Rings to DIN 6799 / Colliers d'épaulement Seeger DIN 6799 RA...
33	70 – 71	Seeger-Halbmondringe / Seeger Crescent Rings / Croissants Seeger H...

Werkstoff: Federstahl

Material: Spring steel

Matière: Acier à ressort

Härte: Siehe Maßlisten

Hardness: See data chart

Dureté: Voir tables dimensionnelles

Oberflächenschutz:
nach Wahl des Herstellers
– phosphatiert und geölt

Surface protection:
To manufacturer's choice
– Phosphated and oiled

Protection de surface:
au choix du fabricant
– phosphatée et huilée

**Sonderausführung
auf Anfrage:**
– blank geölt
– verzinkt
– Bronze CuSn8
– korrosionsbeständiger Stahl
siehe Seite 113

**Special versions
Please enquire:**
– non-coated and oiled
– zinc-plated
– bronze CuSn8
– corrosion-resistant steel
see Page 113

**Exécutions spéciales
sur demande:**
– polie et huilée
– zinguée
– bronze CuSn8
– acier résistant à la corrosion
voir page 113

Zur Beachtung:
Die Werte in den Maßlisten für die Dicke s gelten für Ringe in phosphatiert, geschwärtzter oder blanker Ausführung. Bei galvanischen Überzügen vergrößern sich diese Maße entsprechend den Schichtdicken.

Please note:
The values in the data charts for the thickness s apply to phosphated, blackened or self-finish rings. If galvanic coatings are used, these values are increased corresponding to the coating thicknesses involved.

Remarque:
Les valeurs indiquées dans les tables dimensionnelles pour l'épaisseur ' s ' sont valables pour des exécutions phosphatées, noircies ou polies. En cas de traitement de surface, cette dimension doit être augmentée de l'épaisseur du revêtement.

Beschreibung der Ringe:
Siehe Seite 8 – 9

Description of rings:
See Page 8 – 9

Description des segments d'arrêt:
Voir page 8 – 9

Berechnung der Tragfähigkeit:
Siehe Seite 119

Load bearing capacity calculations:
See Page 119

Calcul de la capacité de charge:
Voir page 119

Montage: Siehe Seite 132 – 133

Assembly: See Page 132 – 133

Montage: Voir page 132 – 133

DIN 6799 Tragfähigkeit der Nut F_N :
Die F_N -Werte beziehen sich auf den Wellendurchmesser d_1' . Bei von d_1' abweichendem Wellendurchmesser d_1 errechnet sich die Tragfähigkeit der Nut F_N' aus:

DIN 6799 load bearing capacity of the groove F_N :
The F_N values refer to the shaft diameter d_1' . If the shaft diameter d_1 deviates from d_1' , the load bearing capacity of the groove F_N' is calculated as follows:

DIN 6799 capacité de charge de la gorge F_N :
Les valeurs F_N correspondent au diamètre de l'arbre d_1' . Dans le cas où le diamètre d_1 diffère de d_1' , la capacité de charge de la gorge F_N' se calcule de la manière suivante:

$$F_N' = F_N \frac{d_1 - d_2}{d_1' - d_2}$$

Maßlisten Data charts Tables dimensionnelles

4.

Seeger-Box DIN 6799

Seeger-Sicherungsscheiben in der praktischen Klarsicht-Kunststoffbox. Übersichtlich sortiert, leicht nachfüllbar, bequem zu entnehmen. Die bedarfsorientierte Sortierung in den Größen 1.9 bis 10 macht dieses Sortiment so wirtschaftlich.

Seeger box to DIN 6799

Seeger retaining rings in a practical transparent plastic box. Clearly arranged, easy to refill and allowing convenient removal. This assortment is so economical because it is arranged according to requirements in sizes from 1,9 to 10.

Coffret Seeger DIN 6799

Le coffret en matière plastique transparente est idéal pour le rangement des colliers d'épaulement Seeger en atelier et dans l'entreprise. Les colliers d'épaulement disposés de façon très claire peuvent en être retirés d'un seul geste et être complétés à volonté. La classification des colliers compte tenu des besoins (tailles 1,9 à 10) confère sa rentabilité à cet assortiment.

Nut-Durchmesser Groove diameter Diamètre de gorge	Stückzahl Quantity Quantité
1,9	500
2,3	500
3,2	500
4,0	500
5,0	300
6,0	200
7,0	100
8,0	100
9,0	50
10,0	50



32



Seeger-Sicherungsscheiben Seeger Retaining Rings Colliers d'épaulement Seeger

Maßliste
Data chart
Table
dimensionnelle

RA 1,2 – RA 24,0 / DIN 6799

Bezeichnung
Designation
Désignation

Nennmaß
Nominal
dimension
Dimension
nominale
 d_2

Anwendungsbereich
Application range
Domaine d'application

Sicherungsscheibe
Retaining ring
Collier

d_1
von
from
de

bis
to
a

s

Toleranz
Tolerance
Tolérance

d_4
max.

a

Toleranz
Tolerance
Tolérance
 \pm JT 10

Gew.
Weight
Masse
kg/1000

Ungespannt
Unstressed
A l'état libre

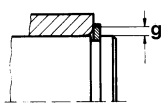
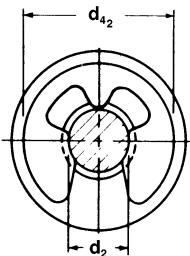
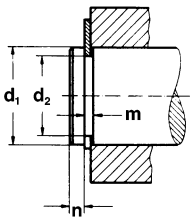
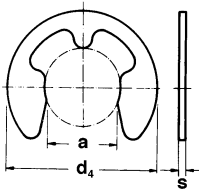

RA 1,2	1,2	1,4	2,0	0,30	$\pm 0,02$	2,90	1,01	$\pm 0,040$	0,009
RA 1,5	1,5	2,0	2,5	0,40	$\pm 0,02$	3,90	1,28	$\pm 0,040$	0,021
RA 1,9	1,9	2,5	3,0	0,50	$\pm 0,02$	4,40	1,61	$\pm 0,040$	0,040
RA 2,3	2,3	3,0	4,0	0,60	$\pm 0,02$	5,90	1,94	$\pm 0,040$	0,069
RA 3,2	3,2	4,0	5,0	0,60	$\pm 0,02$	6,90	2,70	$\pm 0,040$	0,088
RA 4,0	4,0	5,0	7,0	0,70	$\pm 0,02$	8,85	3,34	$\pm 0,048$	0,158
RA 5,0	5,0	6,0	8,0	0,70	$\pm 0,02$	10,85	4,11	$\pm 0,048$	0,236
RA 6,0	6,0	7,0	9,0	0,70	$\pm 0,02$	11,80	5,26	$\pm 0,048$	0,255
RA 7,0	7,0	8,0	11,0	0,90	$\pm 0,02$	13,80	5,84	$\pm 0,048$	0,474
RA 8,0	8,0	9,0	12,0	1,00	$\pm 0,03$	15,75	6,52	$\pm 0,058$	0,660
RA 9,0	9,0	10,0	14,0	1,10	$\pm 0,03$	18,20	7,63	$\pm 0,058$	1,000
RA 10,0	10,0	11,0	15,0	1,20	$\pm 0,03$	19,70	8,32	$\pm 0,058$	1,120
RA 12,0	12,0	13,0	18,0	1,30	$\pm 0,03$	22,70	10,45	$\pm 0,070$	1,770
RA 15,0	15,0	16,0	24,0	1,50	$\pm 0,03$	28,70	12,61	$\pm 0,070$	3,370
RA 19,0	19,0	20,0	31,0	1,75	$\pm 0,03$	36,50	15,92	$\pm 0,070$	6,420
RA 24,0	24,0	25,0	38,0	2,00	$\pm 0,03$	43,50	21,88	$\pm 0,084$	8,550

Auch in magaziniertem Ausführung
lieferbar. Siehe jeweils gültige
Seeger-Preisliste.

Also available in magazine
design. See relevant valid Seeger
price list.

Livrable également empilées sur
tige. Se reporter au tarif Seeger
correspondant en vigueur.

Ringspender und Greifer für
Seeger-Sicherungsscheiben RA
siehe Seite 111

Ring dispensers and applicators
for Seeger Retaining Rings see
page 111

Distributeurs et fourchettes de
pose pour colliers d'épaulement
Seeger RA, voir page 111

Seeger-Sicherungsscheiben
Seeger-Rings for shafts
Segments extérieurs Seeger



32

RA 1,2 – RA 24,0 / DIN 6799

Nut · Groove · Gorge

Ergänzende Daten · Supplementary data · Données complémentaires

d ₂	Toleranz Tolerance Tolérance	m min.	d ₄₂	n	bei with avec		F _R kN	g	F _{Rg} kN	n _{abl.} x1000 (1/min.)	Greifer Applicator Fourchette de pose
					F _N kN	d ₁					
1,2	-0,060	0,34	3,0	0,6	0,04	1,5	0,12	0,4	0,06	47	GRA 1,2
1,5	-0,060	0,44	4,0	0,8	0,07	2,0	0,22	0,6	0,11	42	GRA 1,5
1,9	-0,060	0,54	4,5	1,0	0,10	2,5	0,35	0,7	0,17	40	GRA 1,9
2,3	-0,060	0,64	6,0	1,0	0,15	3,0	0,50	0,9	0,24	38	GRA 2,3
3,2	-0,075	0,64	7,0	1,0	0,22	4,0	0,65	0,9	0,32	35	GRA 3,2
4,0	-0,075	0,74	9,0	1,2	0,25	5,0	0,95	1,0	0,47	32	GRA 4
5,0	-0,075	0,74	11,0	1,2	0,90	7,0	1,15	1,0	0,60	28	GRA 5
6,0	-0,075	0,74	12,0	1,2	1,10	8,0	1,35	1,1	0,70	25	GRA 6
7,0	-0,090	0,94	14,0	1,5	1,25	9,0	1,80	1,3	1,00	22	GRA 7
8,0	-0,090	1,05	16,0	1,8	1,42	10,0	2,50	1,5	1,25	20	GRA 8
9,0	-0,090	1,15	18,5	2,0	1,60	11,0	3,00	1,6	1,50	17	GRA 9
10,0	-0,090	1,25	20,0	2,0	1,70	12,0	3,50	1,8	1,75	15	GRA 10
12,0	-0,110	1,35	23,0	2,5	3,10	15,0	4,70	1,9	2,30	13	-
15,0	-0,110	1,55	29,0	3,0	7,00	20,0	7,80	2,2	3,30	11	-
19,0	-0,130	1,80	37,0	3,5	10,00	25,0	11,00	2,5	3,60	8	-
24,0	-0,130	2,05	44,0	4,0	13,00	30,0	15,00	3,0	4,00	6	-

33



Seeger-Halbmondringe Seeger-Crescent Rings Croissants Seeger

Maßliste
Data chart
Table
dimensionnelle

H 3 – H 55

Bezeichnung
Designation
Désignation

Nennmaß
Nominal
dimension
Dimension
nominale

Ring · Ring · Anneau

Toleranz
Tolerance
Tolérance

Toleranz
Tolerance
Tolérance

Gew.
Weight
Masse
kg/1000

d_1

s

d_3

b

d_4

Ungespannt
Unstressed
A l'état libre

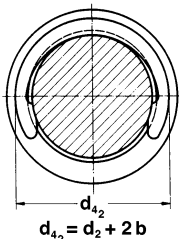
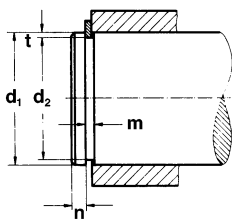
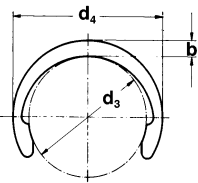

$$d_{4_2} = d_2 + 2b$$

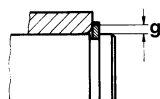

Bezeichnung Designation Désignation	Nennmaß Nominal dimension Dimension nominale d_1	s	Toleranz Tolerance Tolérance	d_3	Toleranz Tolerance Tolérance	b	d_4	Gew. Weight Masse kg/1000
H 3	3,0	0,40	-0,05	2,18	± 0,06	0,90	3,98	0,02
H 4	4,0	0,40	-0,05	3,00	± 0,06	1,00	5,00	0,04
H 5	5,0	0,60	-0,05	3,80	± 0,08	1,20	6,20	0,08
H 6	6,0	0,70	-0,05	4,80	± 0,08	1,30	7,40	0,11
H 6	6,5	0,70	-0,05	5,60	± 0,08	1,30	8,20	0,12
H 7	7,0	0,80	-0,05	5,80	± 0,08	1,40	8,60	0,13
H 8	8,0	0,80	-0,05	6,80	± 0,09	1,60	10,00	0,17
H 9	9,0	1,00	-0,06	7,80	± 0,09	1,70	11,20	0,22
H 10	10,0	1,00	-0,06	8,75	± 0,09	1,70	12,15	0,26
H 11	11,0	1,00	-0,06	9,65	± 0,18	1,80	13,20	0,29
H 12	12,0	1,00	-0,06	10,55	± 0,18	1,90	14,35	0,32
H 13	13,0	1,00	-0,06	11,40	± 0,18	2,00	15,40	0,36
H 14	14,0	1,00	-0,06	12,30	± 0,18	2,00	16,30	0,40
H 15	15,0	1,00	-0,06	13,20	± 0,18	2,10	17,40	0,46
H 16	16,0	1,00	-0,06	14,10	± 0,18	2,20	18,50	0,54
H 17	17,0	1,00	-0,06	14,90	± 0,18	2,25	19,40	0,64
H 18	18,0	1,20	-0,06	15,80	± 0,18	2,30	20,40	0,72
H 19	19,0	1,20	-0,06	16,70	± 0,18	2,40	21,50	0,80
H 20	20,0	1,20	-0,06	17,55	± 0,18	2,55	22,65	0,87
H 22	22,0	1,20	-0,06	19,40	± 0,21	2,80	25,00	1,10
H 23	23,0	1,20	-0,06	20,20	± 0,21	2,90	26,00	1,15
H 24	24,0	1,20	-0,06	21,10	± 0,21	3,00	27,10	1,52
H 25	25,0	1,20	-0,06	22,00	± 0,21	3,15	28,30	1,74
H 26	26,0	1,20	-0,06	22,90	± 0,21	3,25	29,40	1,88
H 28	28,0	1,50	-0,06	24,60	± 0,21	3,50	31,60	2,32
H 30	30,0	1,50	-0,06	26,30	± 0,21	3,70	33,70	2,43
H 32	32,0	1,50	-0,06	28,10	± 0,21	4,00	36,10	3,02
H 35	35,0	1,50	-0,06	30,80	± 0,25	4,30	39,40	3,30
H 36	36,0	1,75	-0,06	31,70	± 0,25	4,40	40,50	4,40
H 38	38,0	1,75	-0,06	33,40	± 0,25	4,60	42,60	4,62
H 40	40,0	1,75	-0,06	35,20	± 0,39	4,90	45,00	5,05
H 42	42,0	1,75	-0,06	37,00	± 0,39	5,10	47,20	5,46
H 45	45,0	1,75	-0,06	39,60	± 0,39	5,50	50,60	5,98
H 48	48,0	1,75	-0,06	42,30	± 0,39	5,90	54,10	7,82
H 50	50,0	2,00	-0,07	44,00	± 0,39	6,20	56,40	8,85
H 52	52,0	2,00	-0,07	46,00	± 0,39	6,30	58,60	9,33
H 55	55,0	2,00	-0,07	48,50	± 0,39	6,50	61,50	10,40

Zur Erreichung von größeren Nutanlageflächen (= größere Nuttiefe $\hat{=}$ geringerer Flächenpressung) können unter Verzicht auf Schulterhöhe für die vorhandene Welle auch kleinere Ringe mit deren Nutdurchmesser d_2 eingesetzt werden.

Beispiel: Ring H 35
für Welle $d_1 = 36$ mm

To form larger groove contact surfaces (= increased groove depth $\hat{=}$ reduced surface pressure), smaller rings with groove diameter d_2 can also be used, reducing the shoulder height for the existing shaft.

Example: ring H 35
for shaft $d_1 = 36$ mm

Pour obtenir des surfaces d'arrêt des gorges plus grandes (= une plus grande profondeur des gorges $\hat{=}$ une pression spécifique moindre) on peut en renonçant à la hauteur de l'épaule prévue pour l'arbre initial mettre en place des croissants plus petits à diamètre de gorge d_2 .

Par exemple : croissant H 35
Pour arbre $d_1 = 36$ mm

Seeger-Halbmondringe
Seeger-Crescent Rings
Croissants Seeger



33

H 3 – H 55

Nut · Groove · Gorge				Ergänzende Daten · Supplementary data · Données complémentaires							
d_2^*	Toleranz Tolerance Tolérance	m^* min.	t	d_{4_2}	n	F_N (kN)	F_R (kN)	g	F_{Rg} (kN)	$n_{abl.}$ x1000 (1/min)	Greifer Applicator Fourchette de pose
2,3	-0,07	0,44	0,35	4,1	1,0	0,24	0,50	0,40	0,40	95	GRH 3
3,2	-0,07	0,44	0,40	5,2	1,2	0,37	0,50	0,40	0,40	90	GRH 4
4,0	-0,07	0,64	0,50	6,4	1,5	0,58	1,10	0,60	0,70	88	GRH 5
5,0	-0,07	0,74	0,50	7,6	1,5	0,72	1,65	0,70	1,10	80	GRH 6
5,8	-0,07	0,74	0,35	8,4	1,0	0,55	1,70	0,70	1,05	76	-
6,0	-0,09	0,85	0,50	8,8	1,5	0,85	2,20	0,80	1,30	69	GRH 7
7,0	-0,09	0,85	0,50	10,2	1,5	0,98	2,20	0,80	1,30	67	GRH 8
8,0	-0,09	1,10	0,50	11,4	1,5	1,10	3,50	1,00	2,00	58	GRH 9
9,0	-0,09	1,10	0,50	12,4	1,5	1,24	3,70	1,00	2,00	50	GRH 10
10,0	-0,11	1,10	0,50	13,6	1,5	1,35	4,00	1,00	2,00	40	GRH 11
10,9	-0,11	1,10	0,55	14,7	1,7	1,65	4,20	1,00	2,00	35	GRH 12
11,8	-0,11	1,10	0,60	15,8	1,8	1,90	4,50	1,00	2,00	30	GRH 13
12,7	-0,11	1,10	0,65	16,7	2,0	2,20	5,00	1,00	2,00	27	GRH 14
13,6	-0,11	1,10	0,70	17,8	2,1	2,60	5,50	1,00	2,00	25	GRH 15
14,5	-0,11	1,10	0,75	18,9	2,3	3,00	5,80	1,00	2,00	24	GRH 16
15,4	-0,11	1,10	0,80	19,9	2,4	3,40	6,00	1,00	2,00	23	GRH 17
16,3	-0,11	1,30	0,85	20,9	2,6	3,70	8,50	1,20	2,80	21	GRH 18
17,2	-0,11	1,30	0,90	22,0	2,7	4,30	9,00	1,20	2,80	21	GRH 19
18,1	-0,21	1,30	0,95	23,2	2,9	4,70	9,40	1,20	3,00	20	GRH 20
19,9	-0,21	1,30	1,05	25,5	3,2	5,70	10,00	1,20	3,00	17	GRH 22
20,8	-0,21	1,30	1,10	26,6	3,3	6,20	10,50	1,20	3,20	15	GRH 23
21,7	-0,21	1,30	1,15	27,7	3,5	6,80	11,00	1,20	3,20	15	GRH 24
22,6	-0,21	1,30	1,20	28,9	3,6	7,50	11,50	1,20	3,20	15	GRH 25
23,5	-0,21	1,30	1,25	30,0	3,8	8,00	12,00	1,20	3,20	15	GRH 26
25,2	-0,21	1,60	1,40	32,2	4,2	9,70	16,50	1,50	5,50	13	-
27,0	-0,21	1,60	1,50	34,4	4,5	11,00	17,00	1,50	5,60	13	-
28,8	-0,21	1,60	1,60	36,8	4,6	12,50	18,00	1,50	5,80	13	-
31,5	-0,25	1,60	1,75	40,1	5,3	15,00	20,00	1,50	5,80	11	-
32,4	-0,25	1,85	1,80	41,2	5,4	16,00	25,00	1,75	8,30	10	-
34,2	-0,25	1,85	1,90	43,4	5,7	17,50	26,00	1,75	8,50	10	-
36,0	-0,25	1,85	2,00	45,8	6,0	20,00	27,50	1,75	8,80	9	-
37,8	-0,25	1,85	2,10	48,0	6,3	21,50	28,00	1,75	8,90	9	-
40,5	-0,25	1,85	2,25	51,5	6,8	25,00	30,00	1,75	9,00	8	-
43,2	-0,25	1,85	2,40	55,0	7,2	28,00	32,00	1,75	9,0	8	-
45,0	-0,25	2,15	2,50	57,4	7,5	31,00	39,50	2,00	12,00	7	-
47,0	-0,25	2,15	2,50	59,6	7,5	32,00	41,00	2,00	12,00	7	-
50,0	-0,25	2,15	2,50	63,0	7,5	34,00	43,00	2,00	12,00	7	-

Notizen
Notes
Notes

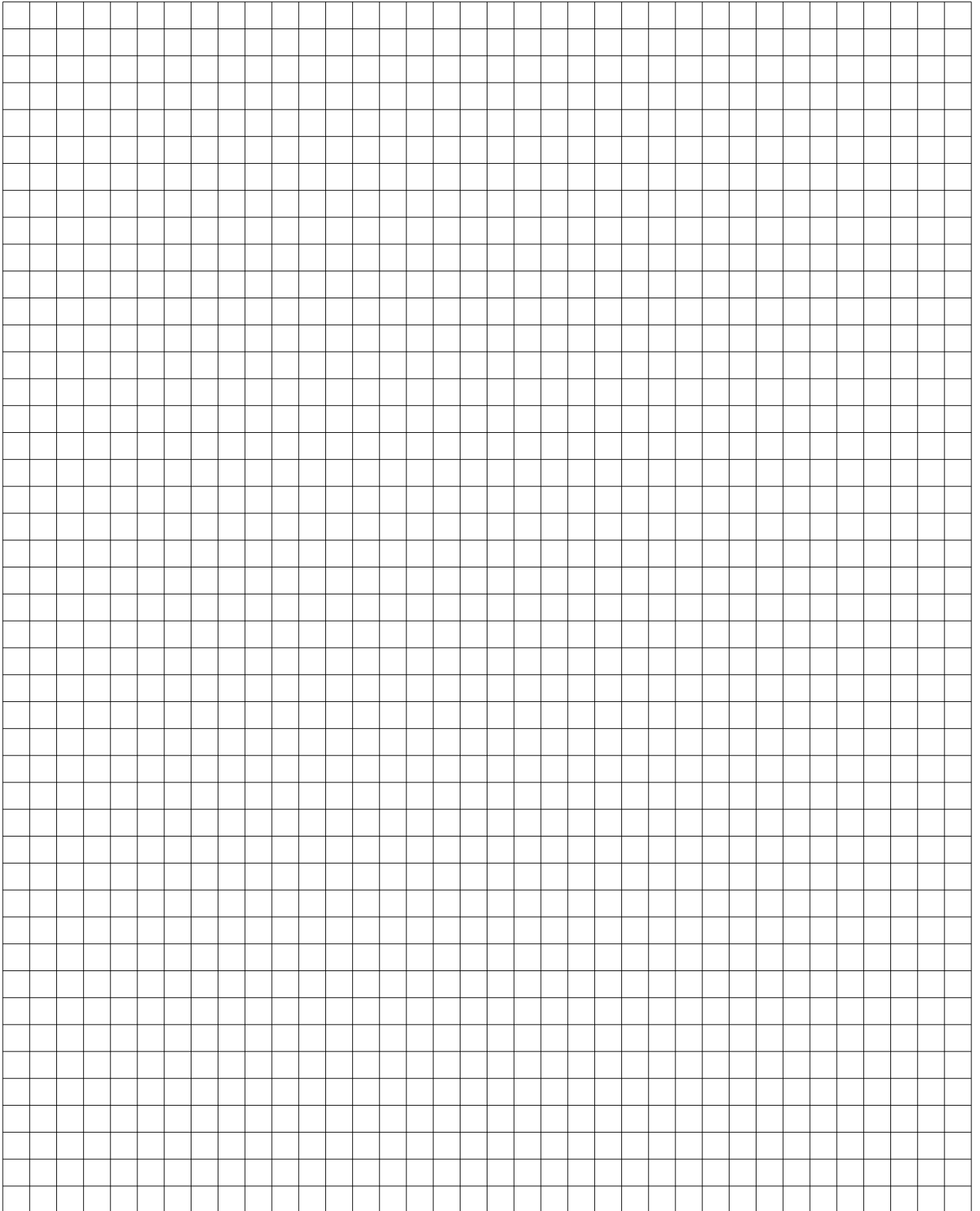

Maßlisten Data charts Tables dimensionnelles

4.

**Gruppe 4:
Seeger-Ringe zum Ausgleich
axialen Spieles**

**Group 4:
Seeger-Rings for compensating
axial play**

**Groupe 4:
Segments d'arrêt Seeger
compensant le jeu axial**

Maßliste Data Chart Table dim.	Seite Page Page	Bezeichnung Designation Désignation	
40/41	74 – 77	Seeger-L-Ringe / Seeger-L-Rings / Segments d'arrêt Seeger type L	AL.../JL...
45	78 – 79	Seeger-Keil-Ringe / Seeger Bevelled Rings / Segments chanfreinés	JB...

Werkstoff: Federstahl

Material: Spring steel

Matière: Acier à ressort

Härte: Siehe Maßlisten

Hardness: See data charts

Dureté: Voir tables dimensionnelles

Oberflächenschutz:
nach Wahl des Herstellers
– phosphatiert und geölt
– geschwärzt und geölt

Surface protection:
To manufacturer's choice
– phosphated and oiled
– blackened and oiled

Protection de surface:
au choix du fabricant
– phosphatée et huilée
– noircie et huilée

**Sonderausführung
auf Anfrage:**
– blank geölt
– verzinkt

**Special versions
Please enquire:**
– non-coated and oiled
– zinc-plated

**Exécutions spéciales
sur demande:**
– polie et huilée
– zinguée

Zur Beachtung:
Die Werte in den Maßlisten für die Dicke s gelten für Ringe in phosphatierter, geschwärzter oder blanker Ausführung. Bei anderen Oberflächenbeschichtungen vergrößern sich diese Maße entsprechend der Schichtdicke.

Please note:
The values given in the data charts for the thickness s apply to phosphated, blackened or self-finish rings. In the event of different surface coatings, these dimensions will be increased by the corresponding coating thickness.

Remarque:
Les valeurs indiquées dans les tables dimensionnelles pour l'épaisseur ' s ' sont valables pour des exécutions phosphatées, noircies ou polies. En cas de traitement de surface, cette dimension doit être augmentée de l'épaisseur du revêtement.

Beschreibung der Ringe:
Siehe Seite 9 – 10

Description of the rings:
See Page 9 – 10

Description des segments d'arrêt:
Voir page 9 – 10

Berechnung der Tragfähigkeit:
Siehe Seite 119

Load bearing capacity calculation:
See Page 119

Calcul de la capacité de charge:
Voir page 119

Ausgleich Axialspiel:
Voraussetzung für die spielfreie Festlegung eines Maschinenteiles (oder mehrerer) ist, daß die Summe der Toleranzen Δ der Axialmaße des festzulegenden Teiles (oder der Teile) des Seeger-Ringes und des Nuteinstiches kleiner ist als die Ausgleichsmöglichkeit des Seeger-Ringes. Gegebenenfalls ist das Axialspiel mit Hilfe von Paßscheiben zu reduzieren.

Compensating axial play:
A precondition for play-free securing of a machine part (or of several) is that the total of tolerances Δ of the axial dimensions of the part to be secured (or of the parts), of the Seeger ring and of the cut groove is less than the Seeger ring's compensation capabilities. If necessary, reduce axial play using shim washers.

Compensation du jeu axial:
Pour une fixation sans jeu d'une ou plusieurs pièces de machine, il est indispensable que la somme des tolérances Δ sur les dimensions axiales de la ou des pièces à fixer, du segment d'arrêt Seeger et de la gorge soit inférieure aux possibilités d'absorption de jeu qu'offre le segment d'arrêt Seeger.

Anwendung:
Seeger-L-Ringe Seite 75
Seeger-Keil-Ringe Seite 78/79

Applications:
Seeger-L-Rings Page 75
Seeger Bevelled Rings Page 78/79

Applications:
Segments d'arrêt Seeger
type L page 75
Segments chanfreinés Seeger page 78/79

40



Seeger-L-Ringe für Wellen Seeger-L-Rings for shafts Segments d'arrêt Seeger type L pour arbres

Maßliste
Data chart
Table
dimensionnelle

AL 16 – AL 100

Bezeichnung
Designation
Désignation

Nennmaß
Nominal
dimension
Dimention
nominale
 d_1

Ring · Ring · Anneau

s

d_3

Toleranz
Tolerance
Tolérance
max.

a
≈

b
min.

d_5

Gew.
Weight
Masse
kg/1000

Ungespannt
Unstressed
A l'état libre

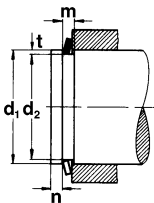
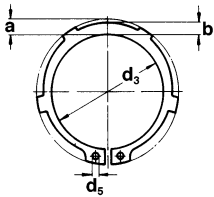

AL 16

AL 17

AL 18

AL 19

AL 20

AL 22

AL 23

AL 24

AL 25

AL 26

AL 28

AL 29

AL 30

AL 32

AL 34

AL 35

AL 37

AL 38

AL 40

AL 42

AL 45

AL 47

AL 48

AL 50

AL 55

AL 57

AL 58

AL 60

AL 62

AL 65

AL 67

AL 68

AL 70

AL 75

AL 80

AL 85

AL 90

AL 95

AL 100

16

17

18

19

20

22

23

24

25

26

28

29

30

32

34

35

37

38

40

42

45

47

48

50

55

57

58

60

62

65

67

68

70

75

80

85

90

95

100

0,60

0,60

0,80

0,80

1,20

1,20

1,20

1,20

1,20

1,20

1,50

1,50

1,50

1,50

1,50

1,50

1,50

1,75

1,75

1,75

1,75

1,75

2,00

2,00

2,00

2,00

2,00

2,00

2,50

2,50

2,50

2,50

2,50

2,50

3,00

3,00

3,00

3,00

14,7

15,7

16,5

17,5

18,5

20,5

21,5

22,2

23,2

24,2

25,9

26,9

27,9

29,6

31,5

32,2

34,2

35,2

36,5

38,5

41,5

43,5

44,5

45,8

50,8

52,8

53,8

55,8

57,8

60,8

62,5

63,5

65,5

70,5

74,5

79,5

84,5

89,5

94,5

+0,10

-0,36

+0,10

-0,36

+0,10

-0,36

+0,10

-0,36

+0,13

-0,42

+0,13

-0,42

+0,13

-0,42

+0,21

-0,42

+0,21

-0,42

+0,21

-0,42

+0,21

-0,42

+0,21

-0,42

+0,21

-0,42

+0,21

-0,42

+0,21

-0,42

+0,25

-0,50

+0,25

-0,50

+0,25

-0,50

+0,39

-0,90

+0,39

-0,90

+0,39

-0,90

+0,39

-0,90

+0,39

-0,90

+0,46

-1,10

+0,46

-1,10

+0,46

-1,10

+0,46

-1,10

+0,46

-1,10

+0,46

-1,10

+0,46

-1,10

+0,46

-1,10

+0,46

-1,10

+0,46

-1,10

+0,46

-1,10

+0,46

-1,10

+0,54

-1,30

+0,54

-1,30

+0,54

-1,30

+0,54

-1,30

3,5

3,6

3,7

3,7

3,8

4,0

4,1

4,2

4,3

4,4

4,5

4,7

4,7

5,0

5,1

5,2

5,4

5,5

7,2

7,2

7,2

7,2

8,2

8,2

8,2

8,2

8,2

8,2

10,2

10,2

10,2

10,2

10,2

10,2

10,2

10,2

10,2

10,2

2,3

2,4

2,5

2,6

2,6

2,8

2,9

3,0

3,0

3,1

Seeger-L-Ringe für Wellen
Seeger-L-Rings for shafts
Segments d'arrêt Seeger type L pour arbres



40

AL 16 – AL 100

Nut · Groove · Gorge			Ergänzende Daten · Supplementary data · Données complémentaires									
d ₂	Toleranz Tolerance Tolérance	m* min.	n	F _N (kN)	F _R (kN)	g	F _{Rg} (kN)	F _{Lmax.} (kN)	L min.	u	C (kN/mm)	Zange Pliers Pince
15,2	-0,11	0,70	1,2	3,26	2,20	1,0	0,70	0,13	0,35	0,05	0,43	ZGA-1
16,2	-0,11	0,70	1,2	3,46	2,10	1,0	0,65	0,12	0,35	0,05	0,38	ZGA-1
17,0	-0,11	0,90	1,5	4,58	5,04	1,5	1,12	0,25	0,35	0,05	0,82	ZGA-2
18,0	-0,11	0,90	1,5	4,85	5,04	1,5	1,13	0,24	0,35	0,05	0,81	ZGA-2
19,0	-0,15	1,30	1,5	5,06	17,10	1,5	3,85	0,77	0,35	0,05	2,58	ZGA-2
21,0	-0,15	1,30	1,5	5,65	16,90	1,5	3,80	0,68	0,35	0,05	2,27	ZGA-2
22,0	-0,15	1,30	1,5	5,90	16,60	1,5	3,80	0,65	0,35	0,05	2,17	ZGA-2
22,9	-0,21	1,30	1,6	6,75	16,10	1,5	3,65	0,70	0,40	0,05	1,99	ZGA-2
23,9	-0,21	1,30	1,6	7,05	16,20	1,5	3,70	0,66	0,40	0,05	1,89	ZGA-2
24,9	-0,21	1,30	1,6	7,34	16,10	1,5	3,70	0,62	0,40	0,05	1,78	ZGA-2
26,6	-0,21	1,60	2,1	10,00	32,10	1,5	7,50	0,99	0,40	0,10	3,28	ZGA-2
27,6	-0,21	1,60	2,1	10,37	31,80	1,5	7,45	0,91	0,40	0,10	3,03	ZGA-2
28,6	-0,21	1,60	2,1	10,70	32,10	1,5	7,65	0,90	0,40	0,10	2,97	ZGA-2
30,3	-0,25	1,60	2,5	13,85	31,20	2,0	5,55	0,90	0,45	0,10	2,57	ZGA-2
32,3	-0,25	1,60	2,5	14,72	31,30	2,0	5,60	0,86	0,45	0,10	2,45	ZGA-2
33,0	-0,25	1,60	3,0	17,80	30,80	2,0	5,50	0,93	0,50	0,10	2,32	ZGA-2
35,0	-0,25	1,60	3,0	18,80	30,00	2,0	5,40	0,83	0,50	0,10	2,08	ZGA-2
36,0	-0,25	1,85	3,0	19,30	49,50	2,0	9,10	1,30	0,50	0,10	3,26	ZGA-2
37,5	-0,25	1,85	3,8	25,30	51,00	2,0	9,50	1,00	0,60	0,10	1,98	ZGA-3
39,5	-0,25	1,85	3,8	26,70	50,00	2,0	9,45	0,95	0,60	0,10	1,91	ZGA-3
42,5	-0,25	1,85	3,8	28,60	49,00	2,0	9,35	0,92	0,60	0,10	1,86	ZGA-3
44,5	-0,25	1,85	3,8	30,00	49,50	2,0	9,50	0,92	0,60	0,10	1,85	ZGA-3
45,5	-0,25	1,85	3,8	30,70	49,40	2,0	9,50	0,92	0,60	0,10	1,84	ZGA-3
47,0	-0,25	2,15	4,5	38,00	73,30	2,0	14,40	1,33	0,80	0,15	2,05	ZGA-3
52,0	-0,30	2,15	4,5	42,00	71,40	2,5	11,40	1,32	0,80	0,15	2,04	ZGA-3
54,0	-0,30	2,15	4,5	43,70	70,90	2,5	11,40	1,30	0,80	0,15	2,01	ZGA-3
55,0	-0,30	2,15	4,5	44,30	71,10	2,5	11,50	1,30	0,80	0,15	2,02	ZGA-3
57,0	-0,30	2,15	4,5	46,00	69,30	2,5	11,30	1,28	0,80	0,15	1,97	ZGA-3
59,0	-0,30	2,15	4,5	47,50	69,30	2,5	11,40	1,28	0,80	0,15	1,97	ZGA-3
62,0	-0,30	2,65	4,5	49,90	135,60	2,5	22,70	1,96	1,00	0,20	2,45	ZGA-3
64,0	-0,30	2,65	4,5	51,30	136,10	2,5	23,00	1,96	1,00	0,20	2,45	ZGA-3
65,0	-0,30	2,65	4,5	52,20	135,90	2,5	23,10	1,95	1,00	0,20	2,44	ZGA-3
67,0	-0,30	2,65	4,5	53,80	134,20	2,5	23,00	1,93	1,00	0,20	2,41	ZGA-3
72,0	-0,30	2,65	4,5	57,60	130,00	2,5	22,80	1,88	1,00	0,20	2,34	ZGA-3
76,5	-0,30	2,65	5,3	71,60	128,40	3,0	19,50	1,89	1,00	0,20	2,36	ZGA-3
81,5	-0,54	3,15	5,3	76,20	215,40	3,0	33,40	3,24	1,00	0,20	4,05	ZGA-4
86,5	-0,54	3,15	5,3	80,80	217,20	3,0	34,40	3,21	1,00	0,20	4,01	ZGA-4
91,5	-0,54	3,15	5,3	85,50	212,20	3,5	29,30	3,21	1,00	0,20	4,00	ZGA-4
96,5	-0,54	3,15	5,3	90,00	206,40	3,5	29,00	3,18	1,00	0,20	3,97	ZGA-4

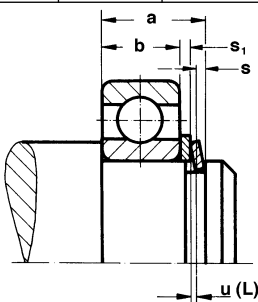

Für die Bemaßung gilt:
The following applies to dimensions:
Pour le calcul, procéder comme suit:

$$\Sigma \Delta \leq L - u$$

Anpresskraft:
Pressure:
Force de pression:

$$\left. \begin{aligned} a_{\min.} &= b_{\max.} + s_{1\max.} + u + s_{\max.} \\ a_{\max.} &= b_{\min.} + \Delta a \end{aligned} \right\} \begin{array}{l} \text{Maximale Vorspannung} \\ \text{Maximum prestress} \\ \text{Pression frontale maximum} \end{array}$$

oder / or / ou

$$\left. \begin{aligned} a_{\max.} &= b_{\min.} + s_{1\min.} + L + s_{\min.} \\ a_{\min.} &= b_{\max.} - \Delta a \end{aligned} \right\} \begin{array}{l} \text{Minimale Vorspannung} \\ \text{Minimum prestress} \\ \text{Pression frontale minimum} \end{array}$$

$$\left. \begin{aligned} F_L &= C \cdot f \\ f_{\max.} &= L - u \\ f_{\min.} &= L - (\Sigma \Delta + u) \end{aligned} \right\}$$

41



Seeger-L-Ringe für Bohrungen Seeger-L-Rings for bores Segments d'arrêt Seeger type L pour alésages

Maßliste
Data chart
Table
dimensionnelle

JL 16 – JL 100

Bezeichnung
Designation
Désignation

Nennmaß
Nominal
dimension
Dimention
nominale

Ring · Ring · Anneau

s	d ₃	Toleranz Tolerance Tolérance	a	b	d ₅	Gew. Weight Masse kg/1000
			max.	≈	min.	

Ungespannt
Unstressed
A l'état libre

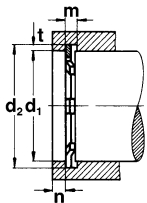
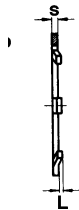
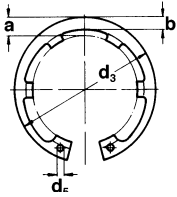

Bezeichnung Designation Désignation	Nennmaß Nominal dimension Dimention nominale d ₁	s	d ₃	Toleranz Tolerance Tolérance	a max.	b ≈	d ₅ min.	Gew. Weight Masse kg/1000
JL 16	16	0,60	17,3	+0,42 -0,13	3,4	2,1	1,7	0,72
JL 17	17	0,60	18,3	+0,42 -0,13	3,7	2,2	1,7	0,80
JL 18	18	0,80	19,5	+0,42 -0,13	4,1	2,3	1,7	0,90
JL 19	19	0,80	20,5	+0,42 -0,13	3,8	2,3	2,0	0,99
JL 20	20	1,00	21,5	+0,42 -0,13	3,9	2,4	2,0	1,06
JL 21	21	1,00	22,5	+0,42 -0,13	4,0	2,4	2,0	1,17
JL 22	22	1,00	23,5	+0,42 -0,13	4,0	2,6	2,0	1,28
JL 23	23	1,20	24,6	+0,42 -0,13	4,1	2,6	2,0	1,48
JL 24	24	1,20	25,9	+0,42 -0,21	4,2	2,6	2,0	1,60
JL 25	25	1,20	26,9	+0,42 -0,21	4,4	2,8	2,0	1,72
JL 26	26	1,20	28,5	+0,42 -0,21	4,4	2,8	2,0	2,00
JL 27	27	1,20	29,1	+0,42 -0,21	4,5	2,9	2,0	2,00
JL 28	28	1,20	30,1	+0,50 -0,25	4,9	3,0	2,0	2,10
JL 30	30	1,20	32,1	+0,50 -0,25	4,9	3,2	2,0	2,35
JL 31	31	1,20	33,4	+0,50 -0,25	5,0	3,2	2,5	2,42
JL 32	32	1,20	34,4	+0,50 -0,25	5,1	3,3	2,5	2,50
JL 33	33	1,20	35,5	+0,50 -0,25	5,1	3,3	2,5	2,65
JL 34	34	1,50	36,5	+0,50 -0,25	5,3	3,4	2,5	3,80
JL 35	35	1,50	37,8	+0,50 -0,25	5,5	3,6	2,5	4,00
JL 36	36	1,50	38,8	+0,50 -0,25	5,6	3,6	2,5	4,15
JL 38	38	1,50	40,8	+0,50 -0,25	6,1	3,8	2,5	4,40
JL 40	40	1,75	43,5	+0,90 -0,39	7,2	4,0	2,5	5,30
JL 42	42	1,75	45,5	+0,90 -0,39	7,2	4,1	2,5	6,00
JL 44	44	1,75	47,5	+0,90 -0,39	7,2	4,2	2,5	6,45
JL 45	45	1,75	48,5	+0,90 -0,39	7,2	4,3	2,5	6,60
JL 47	47	1,75	50,5	+1,10 -0,46	7,2	4,5	2,5	6,90
JL 48	48	1,75	51,5	+1,10 -0,46	7,2	4,5	2,5	7,50
JL 50	50	2,00	54,2	+1,10 -0,46	8,2	4,7	2,5	8,50
JL 52	52	2,00	56,2	+1,10 -0,46	8,2	4,7	2,5	9,40
JL 55	55	2,00	59,2	+1,10 -0,46	8,2	5,1	2,5	9,75
JL 57	57	2,00	61,2	+1,10 -0,46	8,2	5,2	2,5	11,65
JL 58	58	2,00	62,2	+1,10 -0,46	8,2	5,3	2,5	12,00
JL 60	60	2,00	64,2	+1,10 -0,46	8,2	5,5	2,5	12,70
JL 62	62	2,00	66,2	+1,10 -0,46	8,2	5,6	2,5	12,75
JL 65	65	2,50	69,2	+1,10 -0,46	10,2	5,8	3,0	16,70
JL 67	67	2,50	71,5	+1,10 -0,46	10,2	6,0	3,0	18,60
JL 68	68	2,50	72,5	+1,10 -0,46	10,2	6,1	3,0	19,30
JL 70	70	2,50	74,5	+1,10 -0,46	10,2	6,2	3,0	20,20
JL 72	72	2,50	76,5	+1,10 -0,46	10,2	6,4	3,0	21,20
JL 75	75	2,50	79,5	+1,10 -0,46	10,2	6,6	3,0	22,60
JL 80	80	2,50	85,5	+1,30 -0,54	10,2	7,0	3,0	25,00
JL 85	85	3,00	90,5	+1,30 -0,54	12,2	7,4	3,5	30,10
JL 90	90	3,00	95,5	+1,30 -0,54	12,2	7,7	3,5	35,50
JL 95	95	3,00	100,5	+1,30 -0,54	12,2	8,1	3,5	40,00
JL 100	100	3,00	105,5	+1,30 -0,54	12,2	8,5	3,5	43,50

Seeger-L-Ringe für Bohrungen
Seeger-L-Rings for bores
Segments d'arrêt seeger type L pour alésages



41

JL 16 – JL 100

Nut · Groove · Gorge

Ergänzende Daten · Supplementary data · Données complémentaires

d_2	Toleranz Tolerance Tolérance	m* min.	n	F_N (kN)	F_R (kN)	g	F_{Rg} (kN)	$F_{Lmax.}$ (kN)	L min.	u	C (kN/mm)	Zange Pliers Pince
16,8	+0,11	0,70	1,2	3,40	1,75	1,0	0,56	0,05	0,25	0,05	0,47	ZGJ-1
17,8	+0,11	0,70	1,2	3,60	1,71	1,0	0,54	0,08	0,25	0,05	0,38	ZGJ-1
19,0	+0,15	0,90	1,5	4,80	4,20	1,0	1,33	0,14	0,25	0,05	0,72	ZGJ-2
20,0	+0,15	0,90	1,5	5,10	4,06	1,0	1,29	0,17	0,25	0,05	0,86	ZGJ-2
21,0	+0,15	1,10	1,5	5,40	7,80	1,0	2,50	0,31	0,25	0,05	1,55	ZGJ-2
22,0	+0,15	1,10	1,5	5,70	8,10	1,0	2,60	0,30	0,25	0,05	1,50	ZGJ-2
23,0	+0,15	1,10	1,5	5,90	8,35	1,0	2,70	0,46	0,35	0,05	1,52	ZGJ-2
24,1	+0,15	1,30	1,6	6,80	13,80	1,0	4,50	0,60	0,35	0,10	2,42	ZGJ-2
25,2	+0,21	1,30	1,8	7,70	13,90	1,0	4,60	0,57	0,35	0,10	2,26	ZGJ-2
26,2	+0,21	1,30	1,8	8,00	14,60	1,0	4,70	0,53	0,35	0,10	2,12	ZGJ-2
27,2	+0,21	1,30	1,8	8,40	13,80	1,0	4,60	0,51	0,35	0,10	2,04	ZGJ-2
28,4	+0,21	1,30	2,1	10,10	13,30	1,0	4,50	0,48	0,35	0,10	1,94	ZGJ-2
29,4	+0,21	1,30	2,1	10,50	13,30	1,0	4,50	0,40	0,35	0,10	1,57	ZGJ-2
31,4	+0,25	1,30	2,1	11,30	13,70	1,0	4,60	0,40	0,35	0,10	1,58	ZGJ-2
32,4	+0,25	1,30	2,5	14,10	13,80	1,0	4,60	0,41	0,35	0,10	1,63	ZGJ-2
33,7	+0,25	1,30	2,5	14,60	13,80	1,0	4,60	0,39	0,35	0,10	1,55	ZGJ-2
34,7	+0,25	1,30	2,5	15,00	14,30	1,0	4,90	0,41	0,35	0,10	1,65	ZGJ-2
35,7	+0,25	1,60	2,5	15,40	26,20	1,5	6,30	0,93	0,45	0,10	2,65	ZGJ-2
37,0	+0,25	1,60	3,0	18,80	26,90	1,5	6,40	0,91	0,45	0,10	2,61	ZGJ-2
38,0	+0,25	1,60	3,0	19,40	26,40	1,5	6,40	0,87	0,45	0,10	2,48	ZGJ-2
40,0	+0,25	1,60	3,0	22,50	28,20	1,5	6,70	0,73	0,45	0,10	2,07	ZGJ-2
42,5	+0,25	1,85	3,8	27,00	44,60	2,0	8,30	1,09	0,55	0,10	2,42	ZGJ-3
44,5	+0,25	1,85	3,8	28,40	44,70	2,0	8,40	1,10	0,55	0,10	2,44	ZGJ-3
46,5	+0,25	1,85	3,8	29,50	43,30	2,0	8,30	1,07	0,55	0,10	2,38	ZGJ-3
47,5	+0,25	1,85	3,8	30,20	43,10	2,0	8,20	1,06	0,55	0,10	2,36	ZGJ-3
49,5	+0,25	1,85	3,8	31,40	43,50	2,0	8,30	1,07	0,55	0,10	2,39	ZGJ-3
50,5	+0,30	1,85	3,8	32,00	43,20	2,0	8,40	1,07	0,55	0,10	2,38	ZGJ-3
53,0	+0,30	2,15	4,5	40,50	60,80	2,0	12,10	1,45	0,65	0,10	2,64	ZGJ-3
55,0	+0,30	2,15	4,5	42,00	60,20	2,0	12,00	1,36	0,65	0,10	2,57	ZGJ-3
58,0	+0,30	2,15	4,5	44,40	60,30	2,0	12,50	1,45	0,65	0,10	2,64	ZGJ-3
60,0	+0,30	2,15	4,5	46,00	60,80	2,0	12,70	1,47	0,65	0,10	2,67	ZGJ-3
61,0	+0,30	2,15	4,5	46,70	60,80	2,0	12,70	1,46	0,65	0,10	2,66	ZGJ-3
63,0	+0,30	2,15	4,5	48,30	61,00	2,0	13,00	1,47	0,65	0,10	2,68	ZGJ-3
65,0	+0,30	2,15	4,5	49,80	60,90	2,0	13,00	1,47	0,65	0,10	2,67	ZGJ-3
68,0	+0,30	2,65	4,5	51,80	121,00	2,5	20,80	2,72	0,90	0,15	3,62	ZGJ-3
70,0	+0,30	2,65	4,5	53,80	121,00	2,5	21,10	2,32	0,90	0,15	3,08	ZGJ-3
71,0	+0,30	2,65	4,5	54,50	121,50	2,5	21,20	2,32	0,90	0,15	3,08	ZGJ-3
73,0	+0,30	2,65	4,5	56,20	119,00	2,5	21,00	2,27	0,90	0,15	3,02	ZGJ-3
75,0	+0,30	2,65	4,5	58,00	119,20	2,5	21,00	2,27	0,90	0,15	3,01	ZGJ-3
78,0	+0,30	2,65	4,5	60,00	118,00	2,5	21,00	2,25	0,90	0,15	2,99	ZGJ-3
83,5	+0,35	2,65	5,3	74,60	120,90	2,5	21,80	2,44	0,90	0,15	3,24	ZGJ-3
88,5	+0,35	3,15	5,3	79,50	201,40	3,0	31,20	2,60	0,90	0,15	3,46	ZGJ-4
93,5	+0,35	3,15	5,3	84,00	199,00	3,0	31,40	2,60	0,90	0,15	3,47	ZGJ-4
98,5	+0,35	3,15	5,3	88,60	195,00	3,0	31,40	2,61	0,90	0,15	3,48	ZGJ-4
103,5	+0,35	3,15	5,3	93,10	188,00	3,0	30,80	2,57	0,90	0,15	3,42	ZGJ-4

Härte / Hardness / Dureté: $d_1 = 16 \div 48 \text{ mm}: 470 \div 580 \text{ HV} \hat{=} 47 \div 54 \text{ HRC}$
 $d_1 = 50 \div 100 \text{ mm}: 435 \div 580 \text{ HV} \hat{=} 44 \div 51 \text{ HRC}$

45



Seeger-Keilringe für Bohrungen Seeger-Rings for shafts Segments extérieurs Seeger

Maßliste
Data chart
Table
dimensionnelle

JB 40 – JB 140

Bezeichnung
Designation
Désignation

Nennmaß
Nominal
dimension
Dimension
nominale

Ring · Ring · Anneau

	Toleranz Tolerance Tolérance		Toleranz Tolerance Tolérance		Toleranz Tolerance Tolérance	a	b	d ₅	Gew. Weight Masse
d ₁	s	s ₁	d ₃			max.	≈	min.	kg/1000

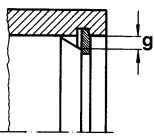
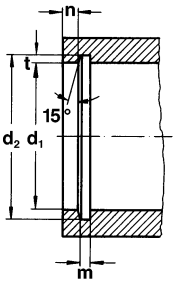
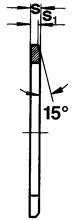
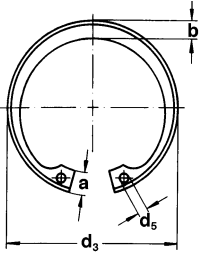

JB 40	40	1,65	-0,15	1,25	-0,050	44,0	+0,90 -0,60	5,3	4,0	1,9	0,18
JB 41	41	1,65	-0,15	1,22	-0,050	45,8	+0,90 -0,60	5,9	4,0	1,9	0,20
JB 42	42	1,65	-0,15	1,22	-0,050	46,6	+0,90 -0,60	5,9	4,2	1,9	0,20
JB 43	43	1,65	-0,15	1,19	-0,050	47,6	+0,90 -0,60	5,9	4,3	1,9	0,20
JB 44	44	1,65	-0,15	1,19	-0,050	49,3	+0,90 -0,60	6,1	4,3	1,9	0,20
JB 46	46	1,65	-0,15	1,19	-0,050	51,1	+0,90 -0,60	6,1	4,3	2,3	0,23
JB 47	47	1,65	-0,15	1,19	-0,050	52,2	+0,90 -0,60	6,1	4,3	2,3	0,23
JB 48	48	1,65	-0,15	1,19	-0,050	52,6	+0,90 -0,60	6,1	4,3	2,3	0,23
JB 51	51	1,65	-0,15	1,15	-0,050	56,1	+0,90 -0,60	6,2	4,3	2,3	0,23
JB 52	52	2,05	-0,15	1,50	-0,075	57,9	+1,00 -0,75	6,5	4,7	2,3	0,23
JB 54	54	2,05	-0,15	1,56	-0,075	59,7	+1,00 -0,75	6,7	4,9	2,3	0,25
JB 56	56	2,05	-0,15	1,54	-0,075	61,3	+1,00 -0,75	6,8	5,0	2,3	0,25
JB 57	57	2,05	-0,15	1,54	-0,075	63,2	+1,00 -0,75	7,0	5,2	2,3	0,25
JB 60	60	2,05	-0,15	1,51	-0,075	66,8	+1,00 -0,75	7,0	5,3	2,3	0,28
JB 62	62	2,05	-0,15	1,48	-0,075	68,6	+1,00 -0,75	7,2	5,2	2,7	0,30
JB 63	63	2,05	-0,15	1,48	-0,075	70,5	+1,00 -0,75	7,2	5,3	2,7	0,30
JB 65	65	2,45	-0,15	1,88	-0,100	72,2	+1,00 -0,75	7,5	5,6	2,7	0,30
JB 67	67	2,45	-0,15	1,85	-0,100	73,9	+1,00 -0,75	7,5	5,7	2,7	0,33
JB 68	68	2,45	-0,15	1,85	-0,100	75,7	+1,00 -0,75	7,7	6,0	2,7	0,33
JB 70	70	2,45	-0,15	1,83	-0,100	77,5	+1,00 -0,75	7,7	5,9	2,7	0,36
JB 72	72	2,45	-0,15	1,83	-0,100	79,3	+1,00 -0,75	7,7	5,8	2,7	0,36
JB 78	78	2,85	-0,15	2,15	-0,130	86,8	+1,40 -1,40	8,1	6,5	3,1	0,38
JB 80	80	2,85	-0,15	2,15	-0,130	89,5	+1,40 -1,40	8,1	6,7	3,1	0,38
JB 82	82	2,85	-0,15	2,15	-0,130	92,0	+1,40 -1,40	8,9	6,8	3,1	0,41
JB 85	85	2,85	-0,15	2,15	-0,130	94,8	+1,40 -1,40	8,9	7,0	3,1	0,41
JB 88	88	2,85	-0,15	2,15	-0,130	98,0	+1,40 -1,40	8,9	7,4	3,1	0,43
JB 90	90	2,85	-0,15	2,15	-0,130	100,0	+1,40 -1,40	8,9	7,4	3,1	0,46
JB 92	92	2,85	-0,15	2,15	-0,130	102,2	+1,40 -1,40	8,9	7,7	3,1	0,40
JB 95	95	2,85	-0,15	2,15	-0,130	105,6	+1,65 -1,65	8,9	7,8	3,1	0,48
JB 98	98	2,85	-0,15	2,15	-0,130	109,0	+1,65 -1,65	9,6	8,1	3,1	0,51
JB 100	100	2,85	-0,15	2,15	-0,130	110,7	+1,65 -1,65	9,6	8,1	3,1	0,53
JB 102	102	2,85	-0,15	2,15	-0,130	112,4	+1,65 -1,65	9,6	8,4	3,1	0,53
JB 105	105	2,85	-0,15	2,15	-0,130	115,8	+1,65 -1,65	9,6	8,4	3,1	0,53
JB 108	108	2,85	-0,15	2,15	-0,130	119,2	+1,65 -1,65	9,6	8,5	3,1	0,53
JB 110	110	2,85	-0,15	2,15	-0,130	120,8	+1,65 -1,65	10,5	8,6	3,8	0,53
JB 115	115	2,85	-0,15	2,15	-0,130	125,5	+1,65 -1,65	10,5	8,9	3,8	0,56
JB 118	118	2,85	-0,15	2,15	-0,130	128,9	+1,65 -1,65	10,5	8,9	3,8	0,56
JB 120	120	2,85	-0,15	2,15	-0,130	132,4	+1,65 -1,65	10,5	9,1	3,8	0,58
JB 127	127	2,85	-0,15	2,15	-0,130	139,3	+1,65 -1,65	11,3	9,9	3,8	0,58
JB 140	140	3,25	-0,20	2,49	-0,150	154,1	+1,65 -1,65	11,8	10,4	3,8	0,61

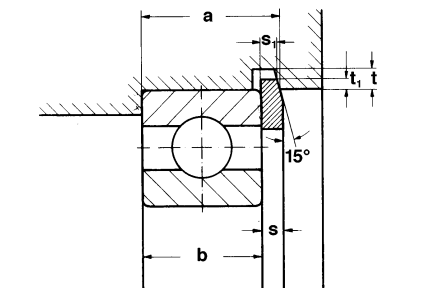

Seeger-Keilringe für Bohrungen
Seeger-Rings for shafts
Segments extérieurs Seeger



45

JB 40 – JB 140

Nut · Groove · Gorge

Ergänzende Daten · Supplementary data · Données complémentaires

d_2	Toleranz Tolerance Tolérance	m min.	Toleranz Tolerance Tolérance	t	n	F_R (kN)	g	F_{Rg} (kN)	K (kN·mm)
42,8	+0,13	1,30	+0,025	1,40	4,5	24,8	2,0	4,6	47,2
44,0	+0,13	1,30	+0,025	1,50	4,7	23,2	2,0	4,3	44,2
45,0	+0,13	1,30	+0,025	1,50	4,8	23,7	2,0	4,4	45,5
46,0	+0,13	1,27	+0,025	1,50	4,9	22,9	2,0	4,3	44,2
47,2	+0,13	1,27	+0,025	1,85	5,1	22,1	2,0	4,2	42,9
49,4	+0,13	1,27	+0,025	1,70	5,2	20,9	2,0	4,0	40,9
50,4	+0,13	1,27	+0,025	1,70	5,3	20,3	2,0	3,9	40,0
51,5	+0,13	1,27	+0,025	1,75	5,4	17,9	2,0	3,5	35,5
54,6	+0,13	1,22	+0,025	1,80	5,7	17,5	2,0	3,4	35,2
55,7	+0,15	1,65	+0,038	1,85	5,9	46,3	2,0	9,1	81,3
57,9	+0,15	1,65	+0,038	1,95	6,1	45,9	2,0	9,1	81,5
60,1	+0,15	1,63	+0,038	2,05	6,4	43,9	2,0	8,8	78,7
61,5	+0,15	1,63	+0,038	2,25	6,7	44,5	2,0	8,9	80,1
64,5	+0,15	1,60	+0,038	2,25	7,0	43,6	2,0	7,8	79,7
66,5	+0,15	1,57	+0,038	2,25	7,0	38,0	2,0	7,8	70,0
67,7	+0,15	1,57	+0,038	2,35	7,2	37,9	2,0	7,8	70,2
69,8	+0,15	1,98	+0,038	2,40	7,4	71,1	2,5	11,9	132,9
71,9	+0,15	1,96	+0,038	2,45	7,7	68,1	2,5	11,6	128,6
73,1	+0,15	1,96	+0,038	2,55	7,8	70,4	2,5	12,0	133,4
75,2	+0,15	1,93	+0,038	2,60	8,0	66,0	2,5	11,4	126,3
77,3	+0,15	1,93	+0,038	2,65	8,2	61,9	2,5	10,8	119,6
83,7	+0,15	2,26	+0,051	2,85	8,9	112,7	2,5	20,2	197,5
86,0	+0,15	2,26	+0,051	3,00	9,0	112,2	2,5	20,2	198,4
88,1	+0,15	2,26	+0,051	3,05	9,1	110,0	2,5	20,0	196,5
91,2	+0,15	2,26	+0,051	3,10	9,6	108,0	3,0	16,6	195,3
94,6	+0,15	2,26	+0,051	3,30	10,0	108,8	3,0	16,9	199,3
96,8	+0,15	2,26	+0,051	3,40	10,4	105,3	3,0	16,5	194,5
99,0	+0,15	2,26	+0,051	3,50	10,7	106,4	3,0	16,8	198,0
102,1	+0,15	2,26	+0,051	3,55	11,3	103,1	3,0	16,6	194,3
105,5	+0,15	2,26	+0,051	3,75	11,5	102,4	3,0	16,6	195,4
107,6	+0,15	2,26	+0,051	3,80	11,6	99,5	3,0	16,3	191,4
109,7	+0,15	2,26	+0,051	3,85	11,7	100,5	3,0	16,6	194,8
112,8	+0,15	2,26	+0,051	3,90	12,0	96,4	3,0	16,1	183,1
116,1	+0,15	2,26	+0,051	4,05	12,1	93,6	3,0	15,8	185,8
118,0	+0,15	2,26	+0,051	4,00	12,3	92,5	3,0	15,7	184,9
123,2	+0,15	2,26	+0,051	4,10	12,6	89,8	3,0	15,6	183,2
126,3	+0,15	2,26	+0,051	4,15	12,8	86,5	3,0	15,2	178,5
128,6	+0,15	2,26	+0,051	4,30	13,0	86,3	3,0	15,3	179,2
135,8	+0,15	2,26	+0,051	4,40	13,4	86,8	3,0	15,7	184,9
149,2	+0,15	2,29	+0,051	4,60	14,1	119,6	3,0	22,7	266,9

$$\Sigma \Delta \leq L = t/2 \cdot \tan 15^\circ$$

Für die Bemaßung gilt:

The following applies to dimensioning:

Pour le calcul, procédez comme suit:

$$a_{\min.} \geq b_{\max.} + S_{1\max.} + t_1 \tan 15^\circ$$

$$a_{\max.} \leq b_{\min.} + S_{1\min.} + t_2 \tan 15^\circ$$

$$L = a_{\max.} - a_{\min.}$$

$$t_1 = t/2$$

$$t_2 < t$$

Härte / Hardness / Dureté: $d_1 \leq 34$ mm: 48 ÷ 53 HRC, $d_1 \geq 35$ mm: 47 ÷ 51 HRC

* Weitere Größen auf Anfrage. / Please enquire about other sizes. / Autres tailles sur demande.

Notizen
Notes
Notes

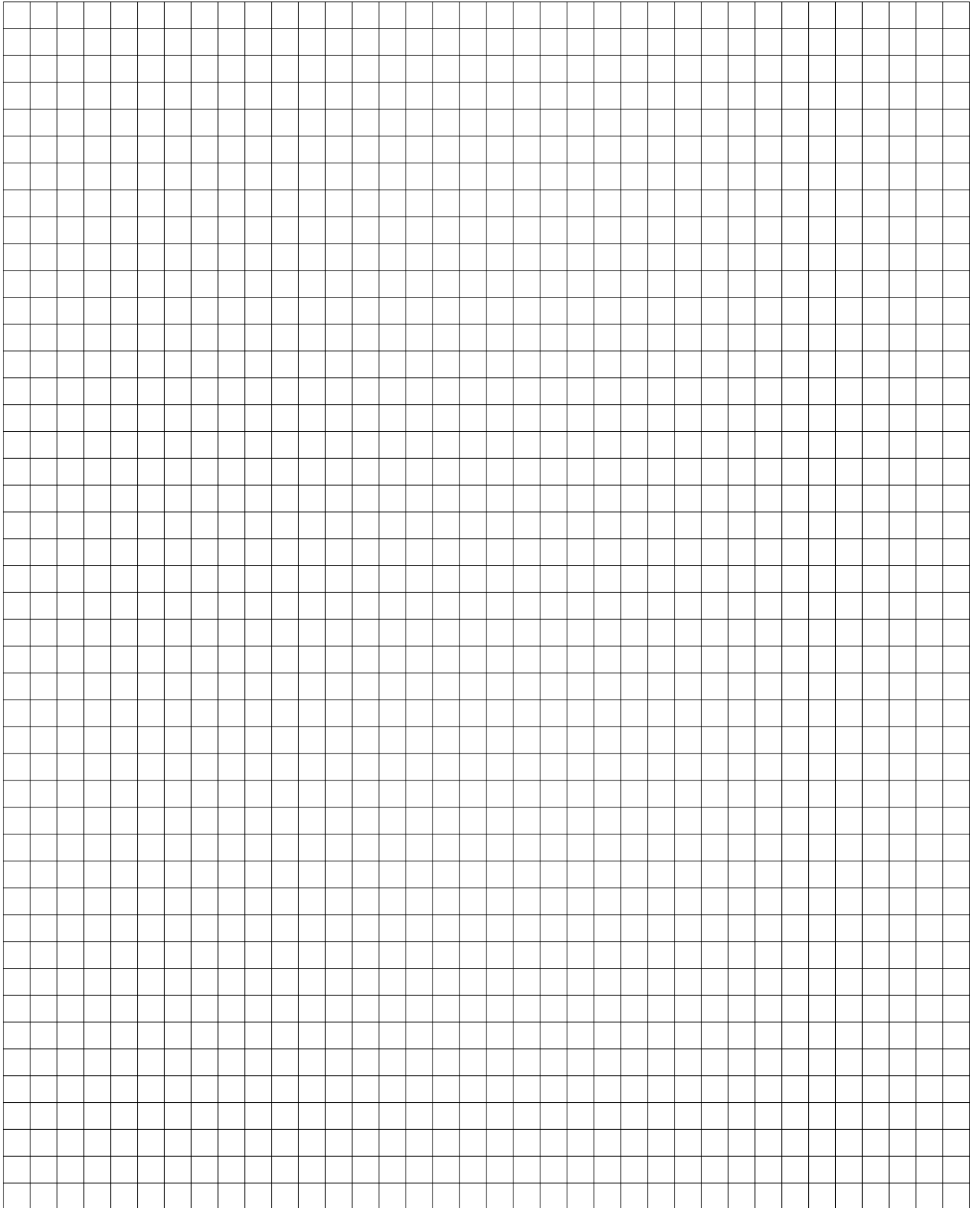

Maßlisten Data charts Tables dimensionnelles

4.

Gruppe 5: Seeger-Sprengringe

Group 5: Seeger Circlips

Groupe 5: Anneaux expansifs Seeger

Maßliste Data Chart Table dim.	Seite Page Page	Bezeichnung Designation Désignation	
50	82 – 85	Seeger-Sprengringe / Seeger- Circlips to / Anneaux expansifs Seeger DIN 5417	SP..
51/52	86 – 91	Seeger-Sprengringe / Seeger Circlips / Anneaux expansifs Seeger	SW.../SB...
53/54	92 – 93	Seeger-Sprengringe / Seeger Circlips to / Joncs d'arrêt DIN 7993	RW.../RB...

Werkstoff: Siehe Maßlisten

Material: See data charts

Matière: Voir tables dimensionnelles

Härte: Siehe Maßlisten

Hardness: See data charts

Dureté: Voir tables dimensionnelles

Oberflächenschutz:

Nach Wahl des Herstellers
– phosphatiert und geölt
– geschwärzt und geölt
– blank und geölt

Surface protection:

To manufacturer's choice
– phosphated and oiled
– blackened and oiled
– self-finish and oiled

Protection de surface:

au choix du fabricant
– phosphatée et huilée
– noircie et huilée
– polie et huilée

Sonderausführung auf Anfrage:

– verzinkt } für SW.../SB...
– korrosions- } für RW.../RB...
 beständiger Stahl }

Bezeichnung von Sonderwerkstoffen
und -oberflächen siehe Seite 113.

Special versions

Please enquire:

– zinc plated } for SW.../SB...
– corrosion-resistant } for RW.../RB...
 steel }

See Page 113 for the designations of
special materials and surfaces.

Exécutions spéciales sur demande:

– zingüée } pour SW.../SB...
– bronze CuSn8 } pour RW.../RB...
Pour les références des matériaux et
traitements de surface spéciaux, voir
page 113.

Zur Beachtung:

Die Werte in den Maßlisten für die
Dicke s gelten für Ringe in phosphatiertem,
geschwärztem oder blanker Ausführung.
Bei anderen Oberflächenbeschichtungen
vergrößern sich diese Maße entsprechend
der Schichtdicke.

Please note:

The values given in the data charts for
the thickness s apply to phosphated,
blackened or self-finish rings. In the
event of different surface coatings, these
dimensions will be increased by the
corresponding coating thickness.

Remarque:

Les valeurs indiquées dans les tables
dimensionnelles pour l'épaisseur 's'
sont valables pour des exécutions
phosphatées, noircies ou polies. En
cas de traitement de surface, cette
dimension doit être augmentée de
l'épaisseur du revêtement.

Beschreibung der Ringe:

Siehe Seite 10 – 11

Description of the rings:

See Page 10 – 11

Description des anneaux:

Voir page 10 – 11

Berechnung der Tragfähigkeit:

Siehe Seite 119

Load bearing capacity calculation:

See Page 119

Calcul de la capacité de charge:

Voir page 119

Zwischengrößen:

Lieferbar auf Anfrage. Es gelten die
Analogmaße des nächstgrößeren
Ringes.

Intermediate sizes:

Available on request. The dimensions
of the next largest ring apply.

Dimensions intermédiaires:

Livrables sur consultation. Les dimensions
et tolérances sont celles du plus
grand diamètre approchant.

50



Seeger-Sprengringe für Wälzlager DIN 616 Seeger Circlips for roller bearings to DIN 616 Anneaux expansifs Seeger pour roulements à rouleaux DIN

**Maßliste
Data chart
Table
dimensionnelle**

SP 30 – SP 340 / DIN 5417

Ungespannt
Unstressed
A l'état libre

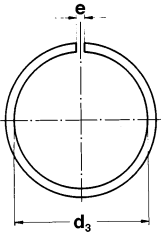

Außenkanten scharf
oder gerundet, nach
Wahl des Herstellers

Outer edges sharp or
rounded, to manufac-
turer's choice

Bords extérieurs à
angles vifs ou arrondis,
selon les disponibilités
du fabricant

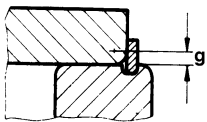
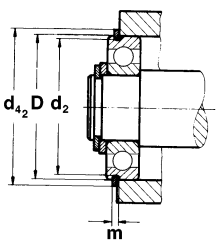
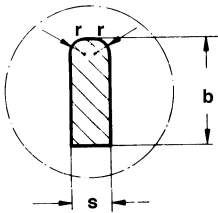

**Bezeichnung
Designation
Désignation**

**Nennmaß
Nominal
dimension
Dimention
nominale**

D

s*

**Toleranz
Tolerance
Tolérance**

b

**Toleranz
Tolerance
Tolérance**

d₃

**Toleranz
Tolerance
Tolérance**

e

r

min.

**Gew.
Weight
Masse**

kg/1000

Bezeichnung Designation Désignation	Nennmaß Nominal dimension Dimention nominale D	Ring · Ring · Anneau								
		s*	Toleranz Tolerance Tolérance	b	Toleranz Tolerance Tolérance	d₃	Toleranz Tolerance Tolérance	e	r min.	Gew. Weight Masse kg/1000
SP 30	30	1,12	-0,1	3,25	-0,15	27,4	+0,4	3	0,4	2,8
SP 32	32	1,12	-0,1	3,25	-0,15	29,4	+0,4	3	0,4	3,0
SP 35	35	1,12	-0,1	3,25	-0,15	32,4	+0,4	3	0,4	3,2
SP 37	37	1,12	-0,1	3,25	-0,15	34,0	+0,4	3	0,4	3,4
SP 40	40	1,12	-0,1	3,25	-0,15	37,3	+0,4	3	0,4	3,6
SP 42	42	1,12	-0,1	3,25	-0,15	38,9	+0,5	3	0,4	3,8
SP 44	44	1,12	-0,1	3,25	-0,15	40,9	+0,5	3	0,4	4,0
SP 47	47	1,12	-0,1	4,04	-0,15	43,7	+0,5	4	0,4	5,3
SP 50	50	1,12	-0,1	4,04	-0,15	46,7	+0,5	4	0,4	5,8
SP 52	52	1,12	-0,1	4,04	-0,15	48,8	+0,5	4	0,4	5,9
SP 55	55	1,12	-0,1	4,04	-0,15	51,7	+0,5	4	0,4	6,2
SP 56	56	1,12	-0,1	4,04	-0,15	52,4	+0,8	4	0,4	6,5
SP 58	58	1,12	-0,1	4,04	-0,15	54,4	+0,8	4	0,4	6,7
SP 62	62	1,70	-0,1	4,04	-0,15	58,2	+0,8	4	0,6	10,5
SP 65	65	1,70	-0,1	4,04	-0,15	61,2	+0,8	4	0,6	11,0
SP 68	68	1,70	-0,1	4,85	-0,15	63,4	+0,8	5	0,6	12,6
SP 72	72	1,70	-0,1	4,85	-0,15	67,4	+0,8	5	0,6	14,7
SP 75	75	1,70	-0,1	4,85	-0,15	70,4	+0,8	5	0,6	15,3
SP 80	80	1,70	-0,1	4,85	-0,15	75,4	+0,8	5	0,6	16,3
SP 85	85	1,70	-0,1	4,85	-0,15	80,4	+0,8	5	0,6	17,5
SP 90	90	2,46	-0,1	4,85	-0,15	85,4	+0,8	5	0,7	26,6
SP 95	95	2,46	-0,1	4,85	-0,15	90,4	+0,8	5	0,7	28,2
SP 100	100	2,46	-0,1	4,85	-0,15	95,2	+1,0	5	0,7	29,2
SP 110	110	2,46	-0,1	4,85	-0,15	105,2	+1,0	5	0,7	32,8
SP 115	115	2,46	-0,1	4,85	-0,15	110,2	+1,0	5	0,7	34,4
SP 120	120	2,82	-0,1	7,21	-0,15	113,6	+1,0	7	0,7	60,6
SP 125	125	2,82	-0,1	7,21	-0,15	118,6	+1,0	7	0,7	63,0
SP 130	130	2,82	-0,1	7,21	-0,15	123,6	+1,0	7	0,7	65,6
SP 140	140	2,82	-0,1	7,21	-0,15	133,0	+1,6	7	0,7	70,6
SP 145	145	2,82	-0,1	7,21	-0,15	138,0	+1,6	7	0,7	73,0
SP 150	150	2,82	-0,1	7,21	-0,15	142,9	+1,6	7	0,7	77,2
SP 160	160	2,82	-0,1	7,21	-0,15	152,9	+1,6	7	0,7	81,0
SP 170	170	3,10	-0,1	9,60	-0,15	161,3	+1,6	10	0,7	122,0
SP 180	180	3,10	-0,1	9,60	-0,15	171,2	+1,6	10	0,7	128,0
SP 190	190	3,10	-0,1	9,60	-0,15	181,0	+1,8	10	0,7	139,0
SP 200	200	3,10	-0,1	9,60	-0,15	191,0	+1,8	10	0,7	148,0
SP 210	210	3,10	-0,1	9,60	-0,15	200,9	+1,8	10	1,2	156,0
SP 215	215	3,10	-0,1	9,60	-0,15	205,9	+1,8	10	1,2	160,0
SP 225	225	3,50	-0,1	10,00	-0,15	214,3	+1,8	10	1,2	196,0
SP 230	230	3,50	-0,1	10,00	-0,15	219,2	+1,8	10	1,2	200,0
SP 240	240	3,50	-0,1	10,00	-0,15	229,2	+1,8	10	1,2	209,0
SP 250	250	3,50	-0,1	10,00	-0,15	239,2	+1,8	10	1,2	220,0
SP 260	260	3,50	-0,1	10,00	-0,30	247,5	+2,5	10	1,2	230,0
SP 270	270	3,50	-0,1	10,00	-0,30	257,5	+2,5	10	1,2	240,0
SP 280	280	3,50	-0,1	10,00	-0,30	267,5	+2,5	10	1,2	250,0
SP 290	290	3,50	-0,1	10,00	-0,30	277,5	+2,5	10	1,2	260,0
SP 300	300	4,50	-0,2	12,00	-0,30	284,5	+2,5	10	1,5	400,0
SP 310	310	4,50	-0,2	12,00	-0,30	294,0	+3,0	10	1,5	412,0
SP 320	320	4,50	-0,2	12,00	-0,30	304,0	+3,0	10	1,5	420,0
SP 340	340	4,50	-0,2	12,00	-0,30	324,0	+3,0	10	1,5	446,0

Seeger-Sprengringe für Wälzlager DIN 616
 Seeger Circlips for roller bearings to DIN 616
 Anneaux expansifs Seeger pour roulements à rouleaux DIN 616

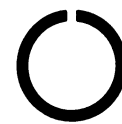

50

SP 30 – SP 340 / DIN 5417

Nut · Groove · Gorge**				Ergänzende Daten · Supplementary data · Données complémentaires						
d ₂	Toleranz Tolerance Tolérance	m	Toleranz Tolerance Tolérance	d ₄₂	F _N (kN)	F _R (kN)	g	F _{Rg} (kN)	K (kN-mm)	n _{abl.} x1000 (1/min)
28,17	-0,25	1,35	+0,3	34,7	13,7	16,6	2,0	2,91	35,1	16,0
30,15	-0,25	1,35	+0,3	36,7	14,6	14,6	2,0	2,57	30,0	13,0
33,17	-0,25	1,35	+0,3	39,7	16,0	13,4	2,0	2,42	28,0	11,0
34,77	-0,25	1,35	+0,3	41,3	20,7	13,6	2,0	2,45	26,6	10,0
38,10	-0,25	1,35	+0,3	44,6	19,3	13,5	2,0	2,50	24,2	8,0
39,75	-0,25	1,35	+0,3	46,3	23,5	12,9	2,0	2,39	23,4	7,0
41,75	-0,25	1,35	+0,3	48,3	24,6	12,4	2,0	2,29	22,6	7,0
44,60	-0,25	1,35	+0,3	52,7	28,8	12,1	2,0	2,29	22,4	7,0
47,60	-0,25	1,35	+0,3	55,7	30,6	13,3	2,0	2,60	24,3	6,0
49,73	-0,25	1,35	+0,3	57,9	31,6	12,8	2,5	2,01	23,4	6,0
52,60	-0,25	1,35	+0,3	60,7	33,8	11,8	2,5	1,90	22,0	5,0
53,60	-0,25	1,35	+0,3	61,7	34,5	12,1	2,5	1,95	21,6	5,0
55,60	-0,25	1,35	+0,3	63,7	35,6	11,5	2,5	1,89	21,0	5,0
59,61	-0,50	1,90	+0,3	67,7	38,1	37,6	2,5	6,18	68,6	5,0
62,60	-0,50	1,90	+0,3	70,7	40,0	34,9	2,5	5,89	65,3	4,0
64,82	-0,50	1,90	+0,3	74,6	55,5	40,9	2,5	7,06	75,0	4,0
68,81	-0,50	1,90	+0,3	78,6	59,0	38,9	2,5	6,71	71,3	4,0
71,83	-0,50	1,90	+0,3	81,6	61,5	36,6	2,5	6,46	68,6	3,0
76,81	-0,50	1,90	+0,3	86,6	65,7	34,8	3,0	5,25	64,0	3,0
81,81	-0,50	1,90	+0,3	91,6	70,0	33,5	3,0	5,16	60,5	3,0
86,79	-0,50	2,70	+0,3	96,5	74,0	93,9	3,0	14,80	174,0	2,0
91,82	-0,50	2,70	+0,3	101,6	76,3	86,8	3,5	12,00	164,0	2,0
96,80	-0,50	2,70	+0,3	106,5	82,5	80,8	3,5	11,40	155,0	2,0
106,81	-0,50	2,70	+0,3	116,6	90,7	71,2	3,5	10,40	142,0	1,0
111,81	-0,50	2,70	+0,3	121,6	97,7	66,6	3,5	10,00	136,0	1,0
115,21	-0,50	3,10	+0,3	129,7	143,0	140,0	3,5	21,30	291,0	2,0
120,22	-0,50	3,10	+0,3	134,7	155,0	132,0	4,0	17,90	279,0	2,0
125,22	-0,50	3,10	+0,3	139,7	166,0	124,7	4,0	17,30	269,0	1,0
135,23	-0,50	3,10	+0,3	149,7	180,0	111,6	4,0	16,00	249,0	1,0
140,23	-0,50	3,10	+0,3	154,7	186,0	106,4	4,0	15,50	242,0	1,0
145,24	-0,50	3,10	+0,3	159,7	193,0	101,5	4,0	15,00	234,0	1,0
155,22	-0,50	3,10	+0,3	169,7	206,0	92,0	4,0	14,10	220,0	1,0
163,65	-0,50	3,50	+0,3	182,9	283,0	148,0	5,0	18,70	363,0	1,0
173,66	-0,50	3,50	+0,3	192,9	292,0	135,0	5,0	17,70	344,0	1,0
183,64	-0,50	3,50	+0,3	202,9	311,0	124,0	5,0	16,70	324,0	1,0
193,65	-0,50	3,50	+0,3	212,9	336,0	116,0	5,0	16,00	311,0	1,0
203,60	-0,50	3,50	+0,3	222,8	356,0	106,0	6,0	12,70	295,0	1,0
208,60	-0,50	3,50	+0,3	227,8	376,0	103,0	6,0	12,40	288,0	1,0
217,00	-0,50	4,50	+0,4	237,0	462,0	144,0	6,0	17,90	416,0	1,0
222,00	-0,50	4,50	+0,4	242,0	473,0	139,1	6,0	17,50	406,0	1,0
232,00	-0,50	4,50	+0,4	252,0	495,0	130,0	6,0	16,80	390,0	0,5
242,00	-0,50	4,50	+0,4	262,0	514,0	122,0	6,0	16,10	374,0	0,5
252,00	-0,50	4,50	+0,4	272,0	536,0	114,0	6,0	15,50	360,0	0,5
262,00	-0,50	4,50	+0,4	282,0	556,0	107,0	6,0	14,90	347,0	0,5
272,00	-0,50	4,50	+0,4	292,0	578,0	101,0	6,0	14,40	335,0	0,5
282,00	-0,50	4,50	+0,4	302,0	598,0	95,4	6,0	13,90	323,0	0,4
290,00	-0,50	5,50	+0,5	314,0	694,0	230,0	7,0	34,20	795,0	0,6
300,00	-0,50	5,50	+0,5	324,0	800,0	218,0	7,0	28,40	770,0	0,5
310,00	-0,50	5,50	+0,5	334,0	824,0	207,0	7,0	27,60	747,0	0,5
330,00	-0,50	5,50	+0,5	354,0	875,0	187,0	7,0	26,00	702,0	0,4



50



Seeger-Sprengringe für Wälzlager DIN 616 Seeger Circlips for roller bearings to DIN 616 Anneaux expansifs Seeger pour roulements à rouleaux DIN 616

Maßliste
Data chart
Table
dimensionnelle

SP 360 – SP 400 / DIN 5417

Ungespannt
Unstressed
A l'état libre

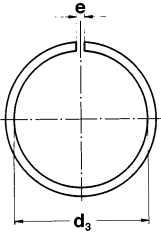

Außenkanten scharf
oder gerundet, nach
Wahl des Herstellers

Outer edges sharp or
rounded, to manufac-
turer's choice

Bords extérieurs à
angles vifs ou arrondis,
selon les disponibilités
du fabricant

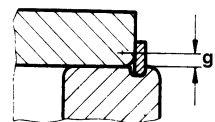
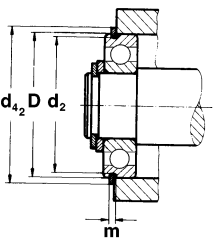
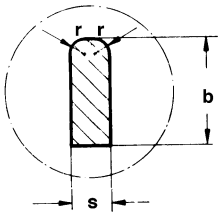

Bezeichnung
Designation
Désignation

Nennmaß
Nominal
dimension
Dimention
nominale
D

Ring · Ring · Anneau

	D	s*	Toleranz Tolerance Tolérance		b	Toleranz Tolerance Tolérance		e	r	Gew. Weight Masse kg/1000
SP 360	360	4,50	-0,2	12,00	-0,30	343,0	+3,0	10	1,5	475,0
SP 370	370	4,50	-0,2	12,00	-0,30	353,0	+3,0	10	1,5	485,0
SP 380	380	4,50	-0,2	12,00	-0,30	363,0	+3,0	10	1,5	500,0
SP 400	400	4,50	-0,2	12,00	-0,30	383,0	+3,0	10	1,5	525,0

Werkstoff: Federstahl.
Die Ringe über 250 mm
Nenndurchmesser sind nicht
genormt. Sie entsprechen einem
Vorschlag des Arbeitsausschusses
Wälzlager.
D* = 30 bis 250 mm: Zulässige
Unparallelität der Seitenflächen
(Einzeldickenabweichung)
0,06 mm Maximum.

Material: spring steel.
The rings with nominal diameters
in excess of 250 mm are not stan-
dardised. They comply with a pro-
posal of the „working committee
for rolling bearings“.
D* = 30 to 250 mm: maximum per-
missible non-parallelism of side
faces (single thickness deviation)
0,06 mm maximum.

Matière: acier à ressort.
Les anneaux expansifs dont le
diamètre nominal est supérieur à
250 mm ne sont pas normalisés.
Ils sont conformes aux normes
proposées par le »Comité de tra-
vail des roulements à rouleaux«.
D* = 30 à 250 mm: Défaut de
parallélisme admissible des faces
latérales (tolérance d'épaisseur)
0,06 mm au maximum.

Seeger-Sprengringe für Wälzlager DIN 616
 Seeger Circlips for roller bearings to DIN 616
 Anneaux expansifs Seeger pour roulements à rouleaux DIN 616



50

SP 360 – SP 400 / DIN 5417

Nut · Groove · Gorge**

Ergänzende Daten · Supplementary data · Données complémentaires

d_2	Toleranz Tolerance Tolérance	m	Toleranz Tolerance Tolérance	d_{42}	F_N (kN)	F_R (kN)	g	F_{Rg} (kN)	K (kN·mm)	$n_{abl.}$ x1000 (1/min)
350,00	-0,50	5,50	+0,5	374,0	930,0	169,0	7,0	24,50	664,0	0,4
360,00	-0,50	5,50	+0,5	384,0	955,0	162,0	7,0	23,80	646,0	0,4
370,00	-0,50	5,50	+0,5	394,0	995,0	154,0	7,0	23,20	629,0	0,4
390,00	-0,50	5,50	+0,5	414,0	1040,0	144,0	7,0	22,10	598,0	0,3

51



Seeger-Sprengringe SW für Wellen Seeger Circlips SW for shafts Anneaux expansifs Seeger SW pour arbres

**Maßliste
Data chart
Table
dimensionnelle**

SW 4 – SW 70

**Bezeichnung
Designation
Désignation**

**Nennmaß
Nominal
dimension
Dimension
nominale**
 d_1

Ring · Ring · Anneau

**Nut
Groove
Gorge**

**Ergänzende Daten
Supplementary data
Données complémentaires**

s

b

d_3

**Gew.
Weight
Masse**
kg/1000

d_2^*

**Toleranz
Tolerance
Tolérance**

m^*

F_N

F_R

**$n_{abl.}$
x1000
(1/min)**

-0,1

-0,1

max.

0,5

0,5

0,7

0,7

1,0

1,0

1,0

1,0

1,0

1,0

1,0

1,0

1,0

1,0

1,0

1,0

1,0

1,0

1,0

1,0

1,0

1,0

1,0

1,0

1,0

1,0

1,0

1,0

1,0

1,0

1,0

1,0

1,0

1,0

1,0

1,0

1,0

1,0

1,0

1,0

1,0

1,0

1,0

1,0

1,0

1,0

1,0

1,0

1,0

1,0

1,0

1,0

1,0

1,0

1,0

1,0

1,0

1,0

1,0

1,0

1,0

1,0

1,0

1,0

1,0

1,0

1,0

1,0

1,0

1,0

1,0

1,0

1,0

1,0

1,0

1,0

1,0

1,0

1,0

1,0

1,0

1,0

1,0

1,0

1,0

1,0

1,0

1,0

1,0

1,0

1,0

1,0

1,0

1,0

1,0

1,0

1,0

1,0

1,0

1,0

1,0

1,0

1,0

1,0

1,0

1,0

1,0

1,0

1,0

1,0

1,0

1,0

1,0

1,0

1,0

1,0

1,0

1,0

1,0

1,0

1,0

1,0

1,0

1,0

1,0

1,0

1,0

1,0

1,0

1,0

1,0

1,0

1,0

1,0

1,0

1,0

1,0

1,0

1,0

1,0

1,0

1,0

1,0

1,0

1,0

1,0

1,0

1,0

1,0

1,0

1,0

1,0

1,0

1,0

1,0

1,0

1,0

1,0

1,0

1,0

1,0

1,0

Ungespannt
Unstressed
A l'état libre

$d_1 \leq 38 \text{ mm}$

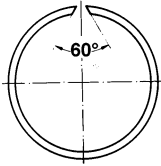

$d_1 \geq 40 \text{ mm}$

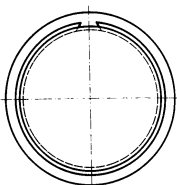
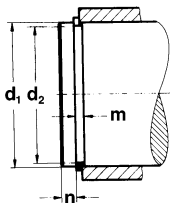
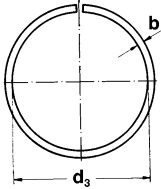

$$n = \frac{d_1 - d_2}{2} \cdot 3$$

Werkstoff: Federstahl. / Material: spring steel. / Matière: acier à ressort
Härte / Hardness / Dureté: $d_1 = 4 \div 20 \text{ mm}$: 470 ÷ 545 HV
 $d_1 > 20 \text{ mm}$: 450 ÷ 520 HV
 $d_1 > 30 \text{ mm}$: 45 ÷ 50 HRC

51

Seeger-Sprengringe SW für Wellen Seeger Circlips SW for shafts Anneaux expansifs Seeger SW pour arbres

Maßliste
Data chart
Table
dimensionnelle

SW 72 – SW 340

Bezeichnung
Designation
Désignation

Nennmaß
Nominal
dimension
Dimension
nominale
 d_1

Ring · Ring · Anneau

Nut
Groove
Gorge

Ergänzende Daten
Supplementary data
Données complémentaires

s

b

d_3

Gew.
Weight
Masse
kg/1000

d_2^*

Toleranz
Tolerance
Tolérance

m^*

F_N

F_R

$n_{abl.}$
x1000
(1/min)

-0,1

-0,1

max.

min.

(kN)

(kN)

Ungespannt
Unstressed
A l'état libre

$d_1 \leq 38 \text{ mm}$

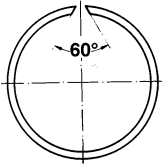

$d_1 \geq 40 \text{ mm}$

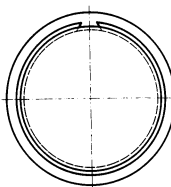
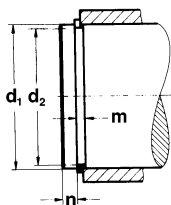
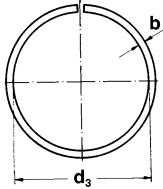

$$n = \frac{d_1 - d_2}{2} \cdot 3$$

Bezeichnung Designation Désignation	Nennmaß Nominal dimension Dimension nominale d_1	Ring · Ring · Anneau				Nut Groove Gorge			Ergänzende Daten Supplementary data Données complémentaires		
		s -0,1	b -0,1	d_3 max.	Gew. Weight Masse kg/1000	d_2^*	Toleranz Tolerance Tolérance	m^* min.	F_N (kN)	F_R (kN)	$n_{abl.}$ x1000 (1/min)
SW 72	72	2,0	2,80	69,4	8,80	70,2	-0,19	2,2	33,70	37,60	3,0
SW 73	73	2,0	2,80	70,4	8,90	71,2	-0,19	2,2	34,00	37,00	3,0
SW 75	75	2,0	2,80	72,4	9,32	73,2	-0,19	2,2	35,00	36,20	2,0
SW 80	80	2,0	2,80	77,4	9,67	78,2	-0,19	2,2	37,40	34,20	2,0
SW 85	85	2,5	3,40	82,0	16,00	83,0	-0,22	2,7	44,00	72,00	2,0
SW 90	90	2,5	3,40	87,0	16,00	88,0	-0,22	2,7	46,50	66,30	2,0
SW 95	95	2,5	3,40	92,0	18,20	93,0	-0,22	2,7	49,20	61,80	2,0
SW 100	100	2,5	3,40	97,0	18,90	98,0	-0,22	2,7	51,90	57,30	2,0
SW 105	105	2,5	3,40	101,7	20,70	102,7	-0,22	2,7	65,00	54,00	2,0
SW 110	110	2,5	3,40	106,6	20,90	107,7	-0,22	2,7	69,00	50,40	1,0
SW 115	115	2,5	3,40	111,6	22,10	112,7	-0,22	2,7	71,00	47,20	1,0
SW 120	120	2,5	3,40	116,5	24,10	117,7	-0,22	2,7	75,00	44,80	1,0
SW 125	125	2,5	3,40	121,5	25,10	122,7	-0,25	2,7	78,50	41,80	1,0
SW 130	130	2,5	3,40	126,4	26,60	127,7	-0,25	2,7	84,00	39,60	1,0
SW 135	135	2,5	4,00	131,1	30,20	132,4	-0,25	2,7	87,00	44,00	1,0
SW 140	140	2,5	4,00	136,0	31,10	137,4	-0,25	2,7	91,50	41,60	1,0
SW 145	145	2,5	4,00	141,0	32,60	142,4	-0,25	2,7	95,00	39,60	1,0
SW 150	150	2,5	4,00	145,9	32,80	147,4	-0,25	2,7	98,00	37,50	1,0
SW 155	155	2,5	4,00	150,9	34,70	154,4	-0,25	2,7	100,00	36,30	1,0
SW 160	160	2,5	4,00	155,8	36,60	157,4	-0,25	2,7	103,00	35,60	1,0
SW 165	165	2,5	4,00	160,8	37,40	162,4	-0,25	2,7	106,00	34,20	0,5
SW 170	170	2,5	4,00	165,7	38,50	167,4	-0,25	2,7	108,00	33,50	0,5
SW 175	175	2,5	4,00	170,7	39,40	172,4	-0,25	2,7	117,00	32,20	0,4
SW 180	180	3,0	5,00	175,2	61,20	177,0	-0,25	3,2	140,00	67,50	1,0
SW 185	185	3,0	5,00	180,2	63,90	182,0	-0,29	3,2	144,00	66,20	1,0
SW 190	190	3,0	5,00	185,1	65,90	187,0	-0,29	3,2	148,00	64,00	1,0
SW 195	195	3,0	5,00	190,1	67,50	192,0	-0,29	3,2	152,00	62,60	1,0
SW 200	200	3,0	5,00	196,0	68,40	197,0	-0,29	3,2	156,00	61,40	0,5
SW 210	210	3,0	5,00	204,9	72,00	207,0	-0,29	3,2	164,00	58,00	0,5
SW 220	220	3,0	5,00	214,8	76,30	217,0	-0,29	3,2	171,00	55,50	0,4
SW 230	230	3,0	5,00	224,7	79,80	227,0	-0,29	3,2	180,00	53,00	0,3
SW 240	240	3,0	5,00	234,6	81,70	237,0	-0,29	3,2	187,00	51,00	0,3
SW 250	250	3,0	5,00	244,5	86,50	247,0	-0,32	3,2	195,00	49,00	0,3
SW 260	260	4,0	7,50	252,4	179,00	255,0	-0,32	4,2	338,00	168,00	0,4
SW 265	265	4,0	7,50	257,4	185,20	260,0	-0,32	4,2	344,00	165,00	0,4
SW 270	270	4,0	7,50	262,3	197,70	265,0	-0,32	4,2	350,00	162,00	0,4
SW 280	280	4,0	7,50	272,2	198,70	275,0	-0,32	4,2	362,00	155,00	0,4
SW 285	285	4,0	7,50	277,2	199,50	280,0	-0,32	4,2	370,00	151,00	0,3
SW 290	290	4,0	7,50	282,1	205,30	285,0	-0,32	4,2	377,00	148,00	0,3
SW 300	300	4,0	7,50	292,1	214,20	295,0	-0,32	4,2	390,00	145,00	0,3
SW 305	305	4,0	7,50	297,1	219,40	300,0	-0,32	4,2	396,00	142,00	0,3
SW 310	310	4,0	7,50	302,0	223,10	305,0	-0,32	4,2	402,00	139,00	0,3
SW 320	320	4,0	7,50	311,9	225,30	315,0	-0,32	4,2	416,00	137,00	0,3
SW 330	330	4,0	7,50	321,8	228,60	325,0	-0,36	4,2	428,00	132,00	0,2
SW 340	340	4,0	7,50	331,7	239,30	335,0	-0,36	4,2	442,00	129,00	0,2

Werkstoff: Federstahl. / Material: spring steel. / Matière: acier à ressort

Härte / Hardness / Dureté: $d_1 = 4 \div 20 \text{ mm}$: 470 \div 545 HV

$d_1 > 20 \text{ mm}$: 450 \div 520 HV

$d_1 > 30 \text{ mm}$: 45 \div 50 HRC

51



Seeger-Sprengringe SW für Wellen Seeger Circlips SW for shafts Anneaux expansifs Seeger SW pour arbres

Maßliste
Data chart
Table
dimensionnelle

SW 350 – SW 460

Bezeichnung
Designation
Désignation

Nennmaß
Nominal
dimension
Dimension
nominale
 d_1

Ring · Ring · Anneau

s	b	d_3	Gew. Weight Masse kg/1000
-0,1	-0,1	max.	

Nut
Groove
Gorge

Toleranz Tolerance Tolérance	m^*
	min.

Ergänzende Daten
Supplementary data
Données complémentaires

F_N	F_R	$n_{abl.}$ x1000 (1/min)
(kN)	(kN)	

Ungespannt
Unstressed
A l'état libre

$d_1 \leq 38 \text{ mm}$

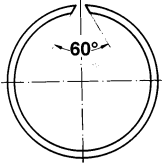

$d_1 \geq 40 \text{ mm}$

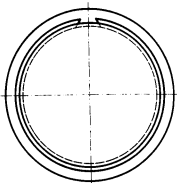
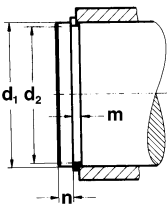
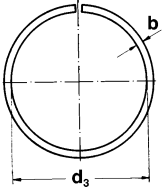

$$n = \frac{d_1 - d_2}{2} - 3$$

Bezeichnung Designation Désignation	Nennmaß Nominal dimension Dimension nominale d_1	s	b	d_3	Gew. Weight Masse kg/1000	d_2^*	Toleranz Tolerance Tolérance	m^*	F_N	F_R	$n_{abl.}$ x1000 (1/min)
		-0,1	-0,1	max.				min.	(kN)	(kN)	
SW 350	350	4,0	7,50	341,6	251,20	345,0	-0,36	4,2	455,00	123,00	0,2
SW 360	360	4,0	7,50	351,5	253,10	355,0	-0,36	4,2	468,00	120,00	0,2
SW 370	370	4,0	7,50	361,5	259,20	365,0	-0,36	4,2	482,00	117,00	0,2
SW 380	380	4,0	7,50	371,4	265,80	375,0	-0,36	4,2	494,00	115,00	0,2
SW 390	390	4,0	7,50	381,3	273,90	385,0	-0,36	4,2	507,00	112,00	0,2
SW 400	400	4,0	7,50	391,2	281,10	395,0	-0,36	4,2	521,00	109,00	0,1
SW 420	420	4,5	12,00	410,0	531,00	415,0	-0,36	4,8	547,00	133,00	0,3
SW 460	460	4,5	12,00	449,5	582,00	455,0	-0,36	4,8	600,00	126,00	0,2

52



Seeger-Sprengringe SB für Bohrungen Seeger Circlips SB for bores Anneaux expansifs Seeger SB pour alésages

**Maßliste
Data chart
Table
dimensionnelle**

SB 7 – SB 57

Ungespannt
Unstressed
A l'état libre

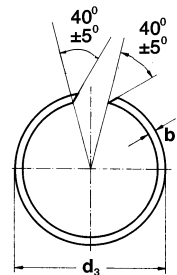
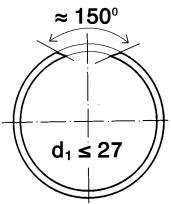

$d_1 = 25 \div 300$

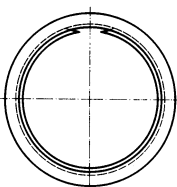
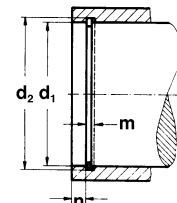
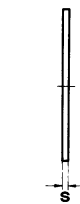
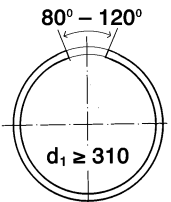

$n = \frac{d_2 - d_1}{2} \cdot 3$

**Bezeichnung
Designation
Désignation**

**Nennmaß
Nominal
dimension
Dimension
nominale**
 d_1

Ring · Ring · Anneau

Nut · Groove · Gorge

**Tragfähigkeit
Load bearing capacity
Capacité de charge**

s

b

d_3

**Gew.
Weight
Masse**
kg/1000

**Toleranz
Tolerance
Tolérance**

m^*

F_N

F_R

-0,1

-0,1

min.

d_2^*

min.

(kN)

(kN)

SB 7	7	0,8	1,00	7,5	0,09	7,3	+0,09	0,9	0,55	3,30
SB 8	8	0,8	1,00	8,5	0,10	8,3	+0,09	0,9	0,65	3,25
SB 9	9	0,8	1,10	9,5	0,13	9,3	+0,09	0,9	0,70	3,20
SB 10	10	0,8	1,20	10,6	0,15	10,4	+0,09	0,9	1,05	3,15
SB 11	11	1,0	1,30	11,6	0,21	11,4	+0,11	1,1	1,15	9,15
SB 12	12	1,0	1,30	12,7	0,25	12,4	+0,11	1,1	1,30	8,90
SB 13	13	1,0	1,30	13,8	0,28	13,5	+0,11	1,1	1,75	8,80
SB 14	14	1,0	1,30	14,8	0,31	14,5	+0,11	1,1	1,90	8,20
SB 15	15	1,0	1,30	15,8	0,34	15,5	+0,11	1,1	2,00	7,70
SB 16	16	1,2	1,75	16,8	0,53	16,5	+0,11	1,3	2,10	15,50
SB 17	17	1,2	1,75	17,8	0,55	17,5	+0,11	1,3	2,25	15,40
SB 18	18	1,2	1,75	18,9	0,68	18,5	+0,13	1,3	2,40	15,10
SB 19	19	1,2	1,75	19,9	0,72	19,6	+0,13	1,3	3,00	14,80
SB 20	20	1,2	1,75	21,0	0,76	20,6	+0,13	1,3	3,20	14,20
SB 21	21	1,2	1,75	22,0	0,79	21,6	+0,13	1,3	3,35	13,70
SB 22	22	1,2	1,75	23,0	0,81	22,6	+0,13	1,3	3,50	13,10
SB 23	23	1,2	1,75	24,0	0,88	23,6	+0,13	1,3	3,65	12,80
SB 24	24	1,2	1,75	25,2	0,90	24,8	+0,13	1,3	5,10	12,50
SB 25	25	1,2	1,75	26,2	0,91	25,8	+0,13	1,3	5,30	12,00
SB 26	26	1,2	1,75	27,2	0,98	26,8	+0,13	1,3	5,50	11,50
SB 27	27	1,2	1,75	28,2	1,11	27,8	+0,13	1,3	5,70	11,30
SB 28	28	1,2	1,75	29,2	1,13	28,8	+0,13	1,3	5,95	11,00
SB 29	29	1,2	1,75	30,2	1,15	29,8	+0,13	1,3	6,15	10,90
SB 30	30	1,5	2,30	31,4	2,00	31,0	+0,16	1,6	8,00	26,00
SB 31	31	1,5	2,30	32,4	2,03	32,0	+0,16	1,6	8,25	25,60
SB 32	32	1,5	2,30	33,4	2,11	33,0	+0,16	1,6	8,50	25,00
SB 33	33	1,5	2,30	34,4	2,26	34,0	+0,16	1,6	8,75	24,60
SB 34	34	1,5	2,30	35,4	2,34	35,0	+0,16	1,6	9,00	23,80
SB 35	35	1,5	2,30	36,4	2,36	36,0	+0,16	1,6	9,30	23,30
SB 37	37	1,5	2,30	38,8	2,53	38,2	+0,16	1,6	11,75	22,00
SB 38	38	1,5	2,30	39,8	2,61	39,2	+0,16	1,6	12,15	21,60
SB 39	39	1,5	2,30	40,8	2,67	40,2	+0,16	1,6	12,40	21,00
SB 40	40	1,5	2,30	41,8	2,80	41,2	+0,16	1,6	12,70	20,70
SB 42	42	1,5	2,30	43,8	2,92	43,2	+0,16	1,6	13,30	19,80
SB 43	43	1,5	2,30	44,8	3,03	44,2	+0,16	1,6	13,70	19,60
SB 44	44	1,5	2,30	45,8	3,11	45,2	+0,16	1,6	14,00	19,30
SB 45	45	1,5	2,30	46,8	3,25	46,2	+0,16	1,6	14,25	19,00
SB 46	46	1,5	2,30	47,8	3,28	47,2	+0,16	1,6	14,65	18,40
SB 47	47	1,5	2,30	48,8	3,29	48,2	+0,16	1,6	14,90	18,10
SB 48	48	1,5	2,30	49,8	3,45	49,2	+0,16	1,6	15,30	17,60
SB 50	50	1,5	2,30	51,8	3,57	51,2	+0,19	1,6	15,80	17,20
SB 52	52	1,5	2,30	54,3	3,58	53,5	+0,19	1,6	20,65	16,30
SB 53	53	1,5	2,30	55,3	3,82	54,5	+0,19	1,6	21,05	16,10
SB 55	55	1,5	2,30	57,3	3,93	56,5	+0,19	1,6	21,80	15,70
SB 57	57	1,5	2,30	59,3	4,12	58,5	+0,19	1,6	22,60	15,30

Härte / Hardness / Dureté: $d_1 = 4 \div 20$ mm: 470 ÷ 545 HV
 $d_1 > 20$ mm: 450 ÷ 520 HV
 $d_1 > 30$ mm: 45 ÷ 50 HRC

52



Seeger-Sprengringe SB für Bohrungen Seeger Circlips SB for bores Anneaux expansifs Seeger SB pour alésages

**Maßliste
Data chart
Table
dimensionnelle**

SB 58 – SB 153

Ungespannt
Unstressed
A l'état libre

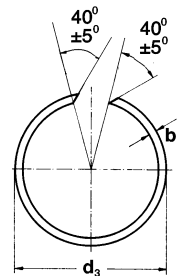
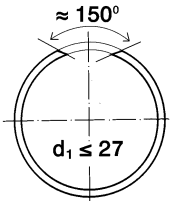

$d_1 = 25 + 300$

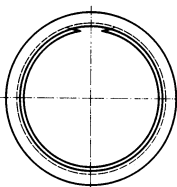
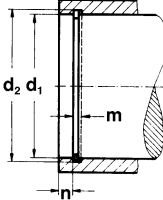
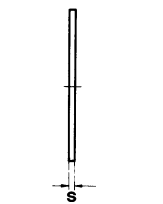
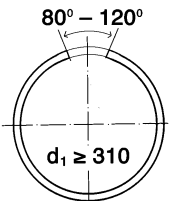

Bezeichnung
Designation
Désignation

Nennmaß
Nominal
dimension
Dimension
nominale

d_1

Ring · Ring · Anneau

s

-0,1

b

-0,1

d_3

min.

Gew.
Weight
Masse
kg/1000

d_2^*

Toleranz
Tolerance
Tolérance

m*

min.

Tragfähigkeit
Load bearing capacity
Capacité de charge

F_N

(kN)

F_R

(kN)

SB 58	58	1,5	2,30	60,3	4,13	59,5	+0,19	1,6	23,00	15,00
SB 60	60	1,5	2,30	62,3	4,28	61,5	+0,19	1,6	23,80	14,60
SB 62	62	1,5	2,30	64,3	4,42	63,5	+0,19	1,6	24,60	14,20
SB 63	63	1,5	2,30	65,3	4,50	64,5	+0,19	1,6	25,00	13,70
SB 65	65	1,5	2,30	67,3	4,72	66,5	+0,19	1,6	25,70	13,60
SB 68	68	1,5	2,30	70,3	4,90	69,5	+0,19	1,6	26,90	12,90
SB 70	70	1,5	2,30	72,3	4,93	71,5	+0,19	1,6	27,70	12,80
SB 72	72	2,0	2,80	74,6	8,49	73,8	+0,19	2,2	34,20	35,70
SB 73	73	2,0	2,80	75,6	8,52	74,8	+0,19	2,2	34,70	35,30
SB 74	74	2,0	2,80	76,6	8,60	75,8	+0,19	2,2	35,30	34,80
SB 76	76	2,0	2,80	78,6	8,89	77,8	+0,19	2,2	36,20	33,80
SB 78	78	2,0	2,80	80,6	9,05	79,8	+0,19	2,2	37,10	32,60
SB 79	79	2,0	2,80	81,6	9,07	80,8	+0,22	2,2	37,60	32,00
SB 80	80	2,0	2,80	82,6	9,22	81,8	+0,22	2,2	38,00	31,40
SB 81	81	2,0	2,80	83,6	9,31	82,8	+0,22	2,2	38,60	31,30
SB 82	82	2,0	2,80	84,6	9,45	83,8	+0,22	2,2	39,00	30,70
SB 83	83	2,0	2,80	85,6	9,63	84,8	+0,22	2,2	39,50	30,10
SB 85	85	2,0	2,80	87,6	9,81	86,8	+0,22	2,2	40,40	29,60
SB 86	86	2,0	2,80	88,6	9,91	87,8	+0,22	2,2	40,90	29,00
SB 88	88	2,5	3,40	91,0	15,40	90,0	+0,22	2,7	46,50	65,80
SB 90	90	2,5	3,40	93,0	15,60	92,0	+0,22	2,7	47,60	63,50
SB 92	92	2,5	3,40	95,0	16,60	94,0	+0,22	2,7	48,60	62,00
SB 93	93	2,5	3,40	96,0	16,80	95,0	+0,22	2,7	49,20	61,80
SB 95	95	2,5	3,40	98,0	16,90	97,0	+0,22	2,7	50,20	59,30
SB 97	97	2,5	3,40	100,0	17,10	99,0	+0,22	2,7	51,30	58,20
SB 98	98	2,5	3,40	101,0	17,50	100,0	+0,22	2,7	51,80	56,60
SB 100	100	2,5	3,40	103,0	17,90	102,0	+0,22	2,7	52,80	55,50
SB 102	102	2,5	3,40	105,3	18,40	104,3	+0,22	2,7	62,00	53,60
SB 103	103	2,5	3,40	106,3	18,50	105,3	+0,22	2,7	62,60	53,20
SB 105	105	2,5	3,40	108,3	18,70	107,3	+0,22	2,7	63,80	51,80
SB 107	107	2,5	3,40	110,3	19,10	109,3	+0,22	2,7	65,00	50,70
SB 108	108	2,5	3,40	111,3	19,30	110,3	+0,22	2,7	65,60	50,50
SB 110	110	2,5	3,40	113,4	19,80	112,3	+0,22	2,7	66,80	49,00
SB 112	112	2,5	3,40	115,4	20,30	114,3	+0,22	2,7	68,00	47,00
SB 113	113	2,5	3,40	116,4	20,50	115,3	+0,22	2,7	68,60	46,50
SB 115	115	2,5	3,40	118,4	20,60	117,3	+0,22	2,7	69,40	45,50
SB 117	117	2,5	3,40	120,4	20,80	119,3	+0,22	2,7	71,00	44,60
SB 118	118	2,5	3,40	121,4	21,10	120,3	+0,25	2,7	71,70	44,20
SB 120	120	2,5	3,40	123,5	21,40	122,3	+0,25	2,7	72,80	43,30
SB 123	123	2,5	3,40	126,5	22,00	125,3	+0,25	2,7	74,70	41,20
SB 125	125	2,5	3,40	128,5	22,50	127,3	+0,25	2,7	75,90	40,20
SB 127	127	2,5	3,40	130,5	23,00	129,3	+0,25	2,7	77,00	39,80
SB 130	130	2,5	3,40	133,6	23,40	132,3	+0,25	2,7	78,90	38,20
SB 133	133	2,5	3,40	136,6	24,40	135,3	+0,25	2,7	80,70	36,80
SB 135	135	2,5	3,40	138,6	25,00	137,3	+0,25	2,7	81,90	36,60
SB 137	137	2,5	3,40	140,6	25,30	139,3	+0,25	2,7	83,00	35,60
SB 140	140	2,5	4,00	144,0	29,30	142,6	+0,25	2,7	96,10	40,20
SB 143	143	2,5	4,00	147,0	30,10	145,6	+0,25	2,7	98,10	38,60
SB 150	150	2,5	4,00	154,1	31,90	152,6	+0,25	2,7	102,00	36,20
SB 153	153	2,5	4,00	157,1	32,60	155,6	+0,25	2,7	104,00	35,60

* Siehe Abschnitt 8, Seite 128 · * See section 8, page 128 · * Voir paragraphe 8, page 128

52



Seeger-Sprengringe SB für Bohrungen Seeger Circlips SB for bores Anneaux expansifs Seeger SB pour alésages

Maßliste
Data chart
Table
dimensionnelle

SB 160 – SB 440

Bezeichnung
Designation
Désignation

Nennmaß
Nominal
dimension
Dimension
nominale

Ring · Ring · Anneau

Nut · Groove · Gorge

Tragfähigkeit
Load bearing capacity
Capacité de charge

Ungespannt
Unstressed
A l'état libre

$\approx 150^\circ$

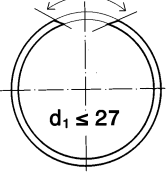

$40^\circ \pm 5^\circ$

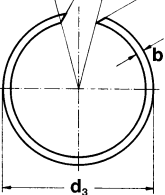

$d_1 = 25 \pm 300$

$80^\circ - 120^\circ$

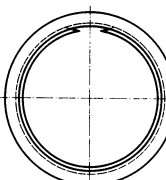
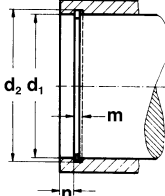
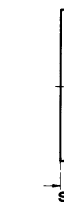
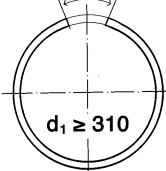

$n = \frac{d_2 - d_1}{2} 3$

Bezeichnung Designation Désignation	Nennmaß Nominal dimension Dimension nominale d_1	Ring · Ring · Anneau				Nut · Groove · Gorge			Tragfähigkeit Load bearing capacity Capacité de charge	
		s	b	d_3	Gew. Weight Masse kg/1000	d_2^*	Toleranz Tolerance Tolérance	m^*	F_N	F_R
		-0,1	-0,1	min.				min.	(kN)	(kN)
SB 160	160	2,5	4,00	164,2	34,40	162,6	+0,25	2,7	108,00	34,60
SB 163	163	2,5	4,00	167,2	34,60	165,6	+0,25	2,7	111,00	33,50
SB 165	165	2,5	4,00	169,2	34,90	167,6	+0,25	2,7	113,00	32,80
SB 170	170	2,5	4,00	174,3	36,20	172,6	+0,25	2,7	116,00	32,00
SB 173	173	2,5	4,00	177,3	37,10	175,6	+0,25	2,7	118,00	32,00
SB 175	175	2,5	4,00	179,3	37,30	177,6	+0,25	2,7	119,00	31,40
SB 180	180	2,5	4,00	184,5	38,30	182,6	+0,29	2,7	123,00	30,80
SB 183	183	2,5	4,00	187,5	41,00	185,6	+0,29	2,7	125,00	30,00
SB 190	190	3,0	5,00	194,9	61,30	193,0	+0,29	3,2	150,00	62,80
SB 195	195	3,0	5,00	199,9	61,60	198,0	+0,29	3,2	154,00	61,50
SB 200	200	3,0	5,00	205,0	64,50	203,0	+0,29	3,2	158,00	59,00
SB 205	205	3,0	5,00	210,0	66,40	208,0	+0,29	3,2	162,00	57,80
SB 210	210	3,0	5,00	215,1	68,80	213,0	+0,29	3,2	166,00	56,80
SB 215	215	3,0	5,00	220,1	69,50	218,0	+0,29	3,2	169,00	55,50
SB 220	220	3,0	5,00	225,2	72,40	223,0	+0,29	3,2	173,00	54,40
SB 225	225	3,0	5,00	230,2	72,90	228,0	+0,29	3,2	177,00	53,30
SB 230	230	3,0	5,00	235,3	75,20	233,0	+0,29	3,2	181,00	52,00
SB 240	240	3,0	5,00	245,4	80,90	243,0	+0,29	3,2	189,00	49,60
SB 250	250	3,0	5,00	255,5	84,20	253,0	+0,32	3,2	197,00	48,50
SB 260	260	4,0	7,50	267,6	165,00	265,0	+0,32	4,2	343,00	162,00
SB 270	270	4,0	7,50	277,7	174,00	275,0	+0,32	4,2	356,00	157,00
SB 280	280	4,0	7,50	287,8	184,00	285,0	+0,32	4,2	369,00	152,00
SB 290	290	4,0	7,50	297,9	190,00	295,0	+0,32	4,2	382,00	144,00
SB 300	300	4,0	7,50	307,9	196,00	305,0	+0,32	4,2	395,00	140,00
SB 310	310	4,0	7,50	318,0	200,00	315,0	+0,32	4,2	408,00	136,00
SB 320	320	4,0	7,50	328,1	203,00	325,0	+0,36	4,2	422,00	132,00
SB 325	325	4,0	7,50	333,1	206,00	330,0	+0,36	4,2	428,00	129,00
SB 330	330	4,0	7,50	338,2	209,00	335,0	+0,36	4,2	435,00	126,00
SB 340	340	4,0	7,50	348,3	219,00	345,0	+0,36	4,2	448,00	123,00
SB 350	350	4,0	7,50	358,4	229,00	355,0	+0,36	4,2	452,00	121,00
SB 355	355	4,0	7,50	363,4	231,00	360,0	+0,36	4,2	467,00	121,00
SB 360	360	4,0	7,50	368,5	233,00	365,0	+0,36	4,2	487,00	119,00
SB 370	370	4,0	7,50	378,5	236,00	375,0	+0,36	4,2	493,00	116,00
SB 375	375	4,0	7,50	383,5	240,00	380,0	+0,36	4,2	500,00	112,00
SB 380	380	4,0	7,50	388,6	242,00	385,0	+0,36	4,2	513,00	111,00
SB 390	390	4,0	7,50	398,7	253,00	395,0	+0,36	4,2	520,00	110,00
SB 395	395	4,0	7,50	403,7	257,00	400,0	+0,36	4,2	526,00	109,00
SB 400	400	4,0	7,50	408,9	260,00	405,0	+0,40	4,2	529,00	106,00
SB 410	410	4,0	7,50	419,0	266,00	415,0	+0,40	4,2	546,00	105,00
SB 420	415	4,0	7,50	424,0	273,00	420,0	+0,40	4,2	552,00	104,00
SB 420	420	4,0	7,50	429,1	277,00	425,0	+0,40	4,2	553,00	101,00
SB 430	430	4,0	7,50	439,2	285,00	435,0	+0,40	4,2	565,00	100,00
SB 440	440	4,0	7,50	449,3	294,00	445,0	+0,40	4,2	578,00	98,00

Härte / Hardness / Dureté: $d_1 = 4 \div 20$ mm: 470 ÷ 545 HV
 $d_1 > 20$ mm: 450 ÷ 520 HV
 $d_1 > 30$ mm: 45 ÷ 50 HRC

53



Seeger-Runddrahtsprengringe / Wellenringe (Ausführung A) Seeger Circular Wire Circlips / Shaft Rings (Version A) Joncs d'arrêt Seeger / Anneaux pour arbres (Exécution A)

Maßliste
Data chart
Table
dimensionnelle

RW 4 – RW 125 / DIN 7993*

Bezeichnung
Designation
Désignation

Nennmaß
Nominal
dimension
Dimention
nominale
 d_1

Ring · Ring · Anneau

Nut · Groove · Gorge

d_7^*

d_3

Toleranz
Tolerance
Tolérance

e
≈

Gew.
Weight
Masse
kg/1000

d_2

Toleranz
Tolerance
Tolérance

r

$n_{abl.}$
x1000
(1/min)

Ungespannt
Unstressed
A l'état libre

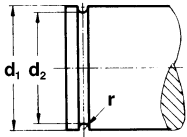
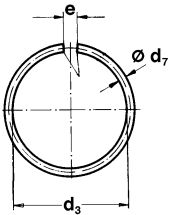

RW 4	4	0,8	3,1	-0,2	1	0,044	3,2	±0,05	0,5	175
RW 5	5	0,8	4,1	-0,2	1	0,057	4,2	±0,05	0,5	112
RW 6	6	0,8	5,1	-0,2	1	0,069	5,2	±0,05	0,5	77
RW 7	7	0,8	6,1	-0,3	2	0,077	6,2	±0,05	0,5	57
RW 8	8	0,8	7,1	-0,3	2	0,090	7,2	±0,05	0,5	44
RW 10	10	0,8	9,1	-0,3	2	0,115	9,2	±0,05	0,5	28
RW 12	12	1,0	10,8	-0,4	3	0,210	11,0	±0,05	0,6	24
RW 14	14	1,0	12,8	-0,4	3	0,250	13,0	±0,05	0,6	18
RW 16	16	1,6	14,2	-0,4	3	0,740	14,4	±0,05	0,9	22
RW 18	18	1,6	16,2	-0,4	3	0,830	16,4	±0,05	0,9	17
RW 20	20	2,0	17,7	-0,5	3	1,450	18,0	±0,10	1,1	18
RW 22	22	2,0	19,7	-0,5	3	1,600	20,0	±0,10	1,1	15
RW 24	24	2,0	21,7	-0,5	3	1,780	22,0	±0,10	1,1	12
RW 25	25	2,0	22,7	-0,5	3	1,840	23,0	±0,10	1,1	11
RW 26	26	2,0	23,7	-0,5	3	1,910	24,0	±0,10	1,1	10
RW 28	28	2,0	25,7	-0,5	3	2,070	26,0	±0,10	1,1	9
RW 30	30	2,0	27,7	-0,5	3	2,220	28,0	±0,10	1,1	8
RW 32	32	2,5	29,1	-0,6	4	3,670	29,5	±0,10	1,4	9
RW 35	35	2,5	32,1	-0,6	4	3,980	32,5	±0,10	1,4	7
RW 38	38	2,5	35,1	-0,6	4	4,400	35,5	±0,10	1,4	6
RW 40	40	2,5	37,1	-0,6	4	4,640	37,5	±0,10	1,4	6
RW 42	42	2,5	39,0	-0,8	4	4,870	39,5	±0,10	1,4	5
RW 45	45	2,5	42,0	-0,8	4	5,230	42,5	±0,10	1,4	4
RW 48	48	2,5	45,0	-0,8	4	5,600	45,5	±0,10	1,4	4
RW 50	50	2,5	47,0	-0,8	4	5,830	47,5	±0,10	1,4	4
RW 55	55	3,2	51,1	-0,8	4	10,510	51,8	±0,15	1,8	4
RW 60	60	3,2	56,1	-0,8	4	11,500	56,8	±0,15	1,8	3
RW 65	65	3,2	61,1	-0,8	4	12,490	61,8	±0,15	1,8	3
RW 70	70	3,2	66,0	-1,0	5	13,400	66,8	±0,15	1,8	2
RW 75	75	3,2	71,0	-1,0	5	14,390	71,8	±0,15	1,8	2
RW 80	80	3,2	76,0	-1,0	5	15,380	76,8	±0,15	1,8	2
RW 85	85	3,2	81,0	-1,0	5	16,380	81,8	±0,15	1,8	2
RW 90	90	3,2	86,0	-1,0	5	17,370	86,8	±0,15	1,8	1
RW 95	95	3,2	91,0	-1,0	5	18,360	91,8	±0,15	1,8	1
RW 100	100	3,2	95,8	-1,2	5	19,310	96,8	±0,15	1,8	1
RW 105	105	3,2	100,8	-1,2	5	20,300	101,8	±0,15	1,8	1
RW 110	110	3,2	105,8	-1,2	5	21,290	106,8	±0,15	1,8	1
RW 115	115	3,2	110,8	-1,2	5	22,290	111,8	±0,15	1,8	1
RW 120	120	3,2	115,8	-1,2	5	23,280	116,8	±0,15	1,8	1
RW 125	125	3,2	120,8	-1,2	5	24,270	121,8	±0,15	1,8	1

* Zulässige Abweichungen der Maßgenauigkeit nach DIN EN 10270-1 (alt: DIN 2076, Klasse B). Die Unebenheit (Verschränkung) der Sprengringe darf maximal 1,5 x Drahtdurchmesser d_7 betragen.

Werkstoff: Federstahldraht nach DIN EN 10270-1 (alt: DIN 17223-1) für Sprengringe bis $d_7 = 1,0$ mm Drahtsorte DH (alt Sorte D) für Sprengringe ab $d_7 = 1,6$ mm Drahtsort SM bzw. DM (alt: Sorte B)

Oberfläche: blank geölt
Ringe für 130 ÷ 200 mm Nenndurchmesser können auf Anfrage mit 4 mm Drahtdurchmesser hergestellt werden.

* Permissible deviations in accordance with DIN EN 10270-1 (old: DIN 2076 class B). Flatness (helix) of circlips must not exceed 1,5 x wire diameter d_7 .

Material: spring steel to DIN EN 10270-1 (old: DIN 17223-1) for circlips upto $d_7 = 1,0$ mm wire grade DH (old: grade D) for circlips from $d_7 = 1,6$ mm wire grade SM / DM (old: grade B)

Surface: self-finish and oiled
Rings for 130 ÷ 200 mm nominal diameter can be manufactured on request with a wire diameter of 4 mm.

* Tolérance admissible d'après DIN EN 10270-1 (anciennement: DIN 2076 classe B). Le voilage des joncs d'arrêt ne doit pas dépasser 1,5 fois le diamètre du fil d_7 .

Matière: Acier à ressort suivant DIN EN 10270-1 (anciennement: DIN 17223-1) pour joncs d'arrêt jusqu'à $d_7 = 1,0$ mm, sorte de fil: DH (anciennement: D) pour joncs d'arrêt supérieurs à $d_7 = 1,6$ mm, sorte de fil: SM / DM (anciennement: B)

Exécution: polie huilée.
Les anneaux pour des diamètres nominaux de 130 ÷ 200 mm peuvent être fabriqués sur demande avec un fil de diamètre de 4 mm.

54



Seeger-Runddrahtsprengringe / Bohrungsringe (Ausführung B) Seeger Circular Wire Circlips / Bore Rings (Version B) Joncs d'arrêt Seeger/Anneaux pour alésages (Exécution B)

Maßliste
Data chart
Table
dimensionnelle

RB 7 – RB 125 / DIN 7993*

Bezeichnung
Designation
Désignation

Nennmaß
Nominal
dimension
Dimension
nominale

Ring · Ring · Anneau

Nut · Groove · Gorge

Toleranz
Tolerance
Tolérance

e

Gew.
Weight
Masse
kg/1000

Toleranz
Tolerance
Tolérance

d₁

d₇*

d₃

≈

d₂

r

Ungepannt
Unstressed
A l'état libre

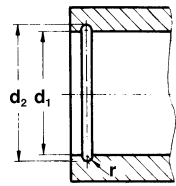
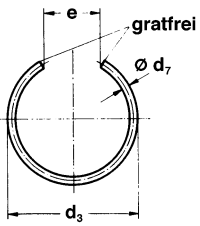

Bezeichnung Designation Désignation	Nennmaß Nominal dimension Dimension nominale d ₁	d ₇ *	d ₃	Toleranz Tolerance Tolérance	e ≈	Gew. Weight Masse kg/1000	Nut · Groove · Gorge d ₂	Toleranz Tolerance Tolérance	r
RB 7	7	0,8	7,9	+0,3	4	0,071	7,80	±0,05	0,5
RB 8	8	0,8	8,9	+0,3	4	0,083	8,80	±0,05	0,5
RB 10	10	0,8	10,9	+0,3	4	0,108	10,80	±0,05	0,5
RB 12	12	1,0	13,2	+0,4	6	0,196	13,00	±0,05	0,6
RB 14	14	1,0	15,2	+0,4	6	0,234	15,00	±0,05	0,6
RB 16	16	1,6	17,8	+0,4	8	0,706	17,60	±0,05	0,9
RB 18	18	1,6	19,8	+0,4	8	0,804	19,60	±0,05	0,9
RB 20	20	2,0	22,3	+0,5	10	1,320	22,00	±0,10	1,1
RB 22	22	2,0	24,3	+0,5	10	1,470	24,00	±0,10	1,1
RB 24	24	2,0	26,3	+0,5	10	1,630	26,00	±0,10	1,1
RB 25	25	2,0	27,3	+0,5	10	1,700	27,00	±0,10	1,1
RB 26	26	2,0	28,3	+0,5	10	1,790	28,00	±0,10	1,1
RB 28	28	2,0	30,3	+0,5	10	1,940	30,00	±0,10	1,1
RB 30	30	2,0	32,3	+0,5	10	2,100	32,00	±0,10	1,1
RB 32	32	2,5	34,9	+0,6	12	3,470	34,50	±0,10	1,4
RB 35	35	2,5	37,9	+0,6	12	3,850	37,50	±0,10	1,4
RB 38	38	2,5	40,9	+0,6	12	4,200	40,50	±0,10	1,4
RB 40	40	2,5	42,9	+0,6	12	4,430	42,50	±0,10	1,4
RB 42	42	2,5	45,0	+0,8	16	4,540	44,50	±0,10	1,4
RB 45	45	2,5	48,8	+0,8	16	4,890	47,50	±0,10	1,4
RB 48	48	2,5	51,0	+0,8	16	5,240	50,50	±0,10	1,4
RB 50	50	2,5	53,0	+0,8	16	5,510	52,50	±0,10	1,4
RB 55	55	3,2	58,9	+0,8	20	9,770	58,20	±0,15	1,8
RB 60	60	3,2	63,9	+0,8	20	10,760	63,20	±0,15	1,8
RB 65	65	3,2	68,9	+0,8	20	11,750	68,20	±0,15	1,8
RB 70	70	3,2	74,0	+1,0	25	12,440	73,20	±0,15	1,8
RB 75	75	3,2	79,0	+1,0	25	13,430	78,20	±0,15	1,8
RB 80	80	3,2	84,0	+1,0	25	14,420	83,20	±0,15	1,8
RB 85	85	3,2	89,0	+1,0	25	15,410	88,20	±0,15	1,8
RB 90	90	3,2	94,0	+1,0	25	16,400	93,20	±0,15	1,8
RB 95	95	3,2	99,0	+1,2	25	17,390	98,20	±0,15	1,8
RB 100	100	3,2	104,2	+1,2	32	17,980	103,20	±0,15	1,8
RB 105	105	3,2	109,2	+1,2	32	18,980	108,20	±0,15	1,8
RB 110	110	3,2	114,2	+1,2	32	19,970	113,20	±0,15	1,8
RB 115	115	3,2	119,2	+1,2	32	20,960	118,20	±0,15	1,8
RB 120	120	3,2	124,2	+1,2	32	21,950	123,20	±0,15	1,8
RB 125	125	3,2	129,2	+1,2	32	22,940	128,20	±0,15	1,8

* Zulässige Abweichungen der Maßgenauigkeit nach DIN EN 10270-1 (alt: DIN 2076, Klasse B). Die Unebenheit (Verschränkung) der Sprengringe darf maximal 1,5 x Drahtdurchmesser d₇ betragen.
Werkstoff: Federstahldraht nach DIN EN 10270-1 (alt: DIN 17223-1) für Sprengringe bis d₇ = 1,0 mm Drahtsorte DH (alt: Sorte D) für Sprengringe ab d₇ = 1,6 mm Drahtsort SM bzw. DM (alt: Sorte B)
Oberfläche: blank geölt
Ringe für 130 ÷ 200 mm Nenndurchmesser können auf Anfrage mit 4 mm Drahtdurchmesser hergestellt werden.

* Permissible deviations in accordance with DIN EN 10270-1 (old: DIN 2076 class B). Flatness (helix) of circlips must not exceed 1,5 x wire diameter d₇.
Material: spring steel to DIN EN 10270-1 (old: DIN 17223-1) for circlips upto d₇ = 1,0 mm wire grade DH (old: grade D) for circlips from d₇ = 1,6 mm wire grade SM / DM (old: grade B)
Surface: self-finish and oiled
Rings for 130 ÷ 200 mm nominal diameter can be manufactured on request with a wire diameter of 4 mm.

* Tolérance admissible d'après DIN EN 10270-1 (anciennement: DIN 2076 classe B). Le voilage des joncs d'arrêt ne doit pas dépasser 1,5 fois le diamètre du fil d₇.
Matière: Acier à ressort suivant DIN EN 10270-1, (anciennement: DIN 17223-1) pour joncs d'arrêt jusqu'à d₇ = 1,0 mm, sorte de fil: DH (anciennement: D) pour joncs d'arrêt supérieurs à d₇ = 1,6 mm, sorte de fil: SM / DM (anciennement: B)
Exécution: polie huilée.
Les anneaux pour des diamètres nominaux de 130 ÷ 200 mm peuvent être fabriqués sur demande avec un fil de diamètre de 4 mm.



4.

Maßlisten Data charts Tables dimensionnelles

Gruppe 6: Scheiben DIN 988

Group 6: Washers DIN 988

Groupe 6: Rondelles DIN 988

Maßliste Data Chart Table dim.	Seite Page Page	Bezeichnung Designation Désignation
61	96 – 97	Seeger-Stützscheiben / Seeger support washers to / Rondelles d'appui Seeger DIN 988 SS...
62	98 – 108	Seeger-Paßscheiben m/ Seeger shim washers to / Rondelles d'ajustage Seeger DIN 988 PS...

Werkstoff:

Paßscheiben: Stahl DIN EN 10139,
Sorte DC 01C490
(Festigkeit min 490 N/mm²),
Werkstoff Nr. 1.0330 (alt: St 2 K 50)
Stützscheiben: Federstahl
Härte: HRC 44–49

Ausführung:

Ab 2 mm Dicke Seitenflächen geschliffen. Einzeldickenabweichung innerhalb der Dickentoleranz.

Oberfläche:

Nach Wahl des Herstellers
Paßscheiben: – blank und geölt
Stützscheiben: – blank und geölt
– phosphatiert u. geölt

Zur Beachtung:

Die Werte in den Maßlisten für die Dicke gelten für die Scheiben in blanker und phosphatierter Ausführung. Wenn die Scheiben in Sonderausführung mit anderen Oberflächenbeschichtungen geliefert werden, vergrößern sich diese Maße entsprechend der Schichtdicke.

Anmerkung:

Die Dickentoleranzen der Scheiben mit Dicken 1.2/1.5/2.0 mm weichen von DIN 988 ab. Die Scheiben 15 x 22 und die Scheiben ab 100 x 125 sind nicht in DIN 988 enthalten. Das gleiche gilt für die Paßscheiben mit den Dicken 0,15 und 0,25 mm.

Material:

Shim washers: Steel DIN EN 10139,
grade DC 01C490
(tensile strength min 490 N/mm²),
material No 1.0330 (old: St 2 K 50)
Support washers: spring steel
hardness: HRC 44–49.

Finish:

From 2 mm thickness onwards, side faces are ground. Single thickness deviations are within the thickness tolerance.

Surface:

To manufacturer's choice
Shim washers – Self-finish and oiled
Support washers – Self-finish and oiled
– phosphated and oiled

Please note:

The thickness tolerances of washers with thickness of 1.2/1.5/2.0 mm deviate from DIN 988. The 15 x 22 washers and the washers from 100 x 125 onwards are not covered by DIN 988. The same applies to shim washers with thickness of 0,15 and 0,25 mm.

Remarks:

The thickness values specified in the data charts apply to the self-finish and phosphated washer versions. If special versions of washers with different surface coatings are supplied, these dimensions will be increased by the corresponding coating thickness.

Matière:

Rondelles d'ajustage: acier DIN EN 10139, sorte DC 01C490
(résistance min 490 N/mm²),
Matière No 1.0330 (anciennement: St 2 K 50)
Rondelles d'appui: acier à ressort dureté: HRC 44–49.

Exécution:

A partir d'une épaisseur de 2 mm, faces latérales rectifiées. Défaut de parallélisme admissible dans la tolérance d'épaisseur.

Surface:

Selon les disponibilités du fabricant
Rondelles d'ajustage: – polie et huilée
Rondelles d'appui: – polie et huilée
– phosphatée et huilée

Notice:

Les tolérances d'épaisseur des rondelles d'une épaisseur de 1.2/1.5/2.0 mm diffèrent de la DIN 988. Les rondelles 15 x 22 et les rondelles supérieures à 100 x 125 ne figurent pas dans la DIN 988. Cela est également valable pour les rondelles d'ajustage d'une épaisseur de 0,15 et 0,25 mm.

Remarque:

Les valeurs indiquées dans les tables dimensionnelles pour l'épaisseur 's' sont valables pour des rondelles polies et phosphatées. En cas d'exécution spéciale avec revêtement de surface, cette dimension doit être augmentée de l'épaisseur du revêtement.

Durchmessertoleranzen:

Diameter tolerances:

Tolérances des diamètres:

Nennmaßbereich: Nominal diameter range: Diamètre nominal:	Außen ø D ø Outer.D ø Extér.D (ISO-Tol. d 12)	Innen ø d ø Inner.D ø Intér.D (ISO-Tol. D 12)
3 bis/to/à 6 mm	-0,030 -0,150	+0,150 +0,030
über/more than/plus de 6 bis/to/à 10 mm	-0,040 -0,190	+0,190 +0,040
über/more than/plus de 10 bis/to/à 18 mm	-0,050 -0,230	+0,230 +0,050
über/more than/plus de 18 bis/to/à 30 mm	-0,065 -0,275	+0,275 +0,065
über/more than/plus de 30 bis/to/à 50 mm	-0,080 -0,330	+0,330 +0,080
über/more than/plus de 50 bis/to/à 80 mm	-0,100 -0,400	+0,400 +0,100
über/more than/plus de 80 bis/to/à 120 mm	-0,120 -0,470	+0,470 +0,120
über/more than/plus de 120 bis/to/à 180 mm	-0,145 -0,545	+0,545 +0,145
über/more than/plus de 180 bis/to/à 250 mm	-0,170 -0,630	+0,630 +0,170

Pass-Scheiben in Sonderdicken

Auf Anfrage können auch Pass-Scheiben in den Dicken: 1,1 / 1,3 / 1,4 / 1,6 / 1,7 / 1,8 / 1,9 / mm geliefert werden.

Anlaufscheiben

Zur Verbesserung der Schmierwirkung können Scheiben mit einer gleitphosphatierten Oberfläche und mit radial verlaufenden Ölführungsnuten, zur besseren Zuführung des Schmiermittels, versehen werden.

Distanz-Scheiben

Pass-Scheiben mit Dickentoleranzen von - 0,02 oder ± 0,01 und engeingter Einzeldickenabweichung sind auf Anfrage lieferbar.

Verschleißfeste Scheiben

Wenn in der Konstruktion eine Pass-Scheibe mit einem hohen Verschleiß-Schutz gefordert ist und nicht durchgehärtet werden sollen, können diese auch tennifer oder carbonitriert behandelt werden.

Shims in special thicknesses

On request shims can also be supplied in the following thicknesses: 1,1 / 1,3 / 1,4 / 1,6 / 1,7 / 1,8 / 1,9 / mm.

Thrust washers

For better lubrication, washers can be provided with a lubricated phosphate surface and radial oil guide grooves for improved lubricant supply.

Spacer washers

On request shims with thickness tolerances of - 0.02 or ± 0.01 and restricted individual thickness tolerances can be supplied.

Wear-resistant washers

If an application requires washers with a high wear resistance without being through-hardened, they can be tennifer or carbonitride treated.

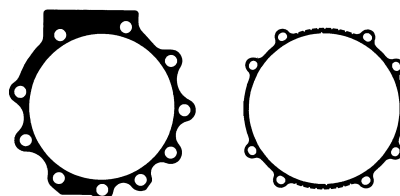

Rondelles d'ajustage d'épaisseurs particulières

Sur demande, des rondelles d'ajustage dans les épaisseurs: 1,1 / 1,3 / 1,4 / 1,6 / 1,7 / 1,8 / 1,9 / mm peuvent aussi être livrées

Rondelles de butée

Pour améliorer l'effet de graissage, des rondelles peuvent être livrées avec un revêtement en phosphate et être munies de stries radiales permettant l'adduction du lubrifiant.

Entretoises

Rondelles d'ajustage avec tolérances d'épaisseur de - 0,02 ou de ± 0,1 et variation réduite de l'épaisseur individuelle peuvent être livrées sur demande.

Rondelles résistant à l'usure

Si, dans la construction, une rondelle d'ajustage ayant une haute protection contre l'usure est exigée et que celle-ci ne doit pas être trempée à cœur, cette dernière peut aussi être traitée par tennifer ou nitrocaburation.

61



Seeger-Stützscheiben

Seeger Support Washers

Rondelles d'appui Seeger

Maßliste
Data chart
Table
dimensionnelle

SS 3 – SS 95 / DIN 988

Bezeichnung
Designation
Désignation

Durchmesser
Diameter
Diamètre

Dicke
Thickness
Épaisseur

Gew.
Weight
Masse
kg/1000

d

D

S

Toleranz
Tolerance
Tolérance

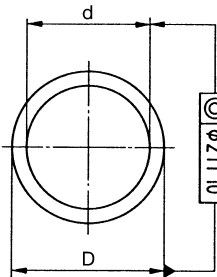

SS 3 x 6 x 1,0
SS 4 x 8 x 1,0
SS 5 x 10 x 1,0
SS 6 x 12 x 1,2
SS 7 x 13 x 1,2

3

6

1,0

-0,05

0,165

4

8

1,0

-0,05

0,296

5

10

1,0

-0,05

0,462

6

12

1,2

-0,05

0,800

7

13

1,2

-0,05

0,885

SS 8 x 14 x 1,2
SS 9 x 15 x 1,2
SS 10 x 16 x 1,2
SS 11 x 17 x 1,2
SS 12 x 18 x 1,2

8

14

1,2

-0,05

0,980

9

15

1,2

-0,05

1,070

10

16

1,2

-0,05

1,150

11

17

1,2

-0,05

1,233

12

18

1,2

-0,05

1,330

SS 13 x 19 x 1,5
SS 14 x 20 x 1,5
SS 15 x 21 x 1,5
SS 15 x 22 x 1,5
SS 16 x 22 x 1,5

13

19

1,5

-0,05

1,780

14

20

1,5

-0,05

1,890

15

21

1,5

-0,05

2,000

15

22

1,5

-0,05

2,050

16

22

1,5

-0,05

2,100

SS 17 x 24 x 1,5
SS 18 x 25 x 1,5
SS 19 x 26 x 1,5
SS 20 x 28 x 2,0
SS 22 x 30 x 2,0

17

24

1,5

-0,05

2,650

18

25

1,5

-0,05

2,780

19

26

1,5

-0,05

2,910

20

28

2,0

-0,05

4,720

22

30

2,0

-0,05

5,140

SS 22 x 32 x 2,0
SS 25 x 35 x 2,0
SS 25 x 36 x 2,0
SS 26 x 37 x 2,0
SS 28 x 40 x 2,0

22

32

2,0

-0,05

6,660

25

35

2,0

-0,05

7,400

25

36

2,0

-0,05

8,280

26

37

2,0

-0,05

8,540

28

40

2,0

-0,05

10,060

SS 30 x 42 x 2,5
SS 32 x 45 x 2,5
SS 35 x 45 x 2,5
SS 36 x 45 x 2,5
SS 37 x 47 x 2,5

30

42

2,5

-0,05

13,400

32

45

2,5

-0,05

15,500

35

45

2,5

-0,05

12,300

36

45

2,5

-0,05

11,300

37

47

2,5

-0,05

12,900

SS 40 x 50 x 2,5
SS 42 x 52 x 2,5
SS 45 x 55 x 3,0
SS 45 x 56 x 3,0
SS 48 x 60 x 3,0

40

50

2,5

-0,05

13,900

42

52

2,5

-0,05

14,500

45

55

3,0

-0,06

18,600

45

56

3,0

-0,06

20,400

48

60

3,0

-0,06

23,700

SS 50 x 62 x 3,0
SS 50 x 63 x 3,0
SS 52 x 65 x 3,0
SS 55 x 68 x 3,0
SS 56 x 70 x 3,0

50

62

3,0

-0,06

24,900

50

63

3,0

-0,06

27,300

52

65

3,0

-0,06

28,200

55

68

3,0

-0,06

29,300

56

70

3,0

-0,06

32,700

SS 56 x 72 x 3,0
SS 60 x 75 x 3,0
SS 63 x 80 x 3,0
SS 65 x 85 x 3,5
SS 70 x 90 x 3,5

56

72

3,0

-0,06

38,000

60

75

3,0

-0,06

37,500

63

80

3,0

-0,06

45,000

65

85

3,5

-0,06

63,000

70

90

3,5

-0,06

69,000

SS 75 x 95 x 3,5
SS 80 x 100 x 3,5
SS 85 x 105 x 3,5
SS 90 x 110 x 3,5
SS 95 x 115 x 3,5

75

95

3,5

-0,06

73,200

80

100

3,5

-0,06

77,800

85

105

3,5

-0,06

82,000

90

110

3,5

-0,06

86,500

95

115

3,5

-0,06

90,700

61



Seeger-Stützscheiben
Seeger Support Washers
Rondelles d'appui Seeger

Maßliste
Data chart
Table
dimensionnelle

Standard
Standard
Exécution
standard

SS 100 – SS 170 / DIN 988

Durchmesser
Diameter
Diamètre

Dicke
Thickness
Épaisseur

Gew.
Weight
Masse
kg/1000

Bezeichnung
Designation
Désignation

d

D

S

Toleranz
Tolerance
Tolérance

Gew.
Weight
Masse
kg/1000

SS 100 x 120 x 3,5
SS 100 x 125 x 3,5
SS 105 x 130 x 3,5
SS 110 x 140 x 3,5
SS 120 x 150 x 3,5

100

120

3,5

Toleranz
Tolerance
Tolérance

95,200

100

125

3,5

122,000

105

130

3,5

127,000

110

140

3,5

162,000

120

150

3,5

175,000

SS 130 x 160 x 3,5
SS 140 x 170 x 3,5
SS 150 x 180 x 3,5
SS 160 x 190 x 3,5
SS 170 x 200 x 3,5

130

160

3,5

Toleranz
Tolerance
Tolérance

188,000

140

170

3,5

201,000

150

180

3,5

214,000

160

190

3,5

227,000

170

200

3,5

240,000

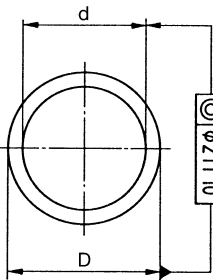

62



Seeger-Passscheiben Seeger Shim Washers Rondelles d'ajustage Seeger

Maßliste
Data chart
Table
dimensionnelle

PS 3 – PS 10 / DIN 988

Bezeichnung
Designation
Désignation

Durchmesser
Diameter
Diamètre

Dicke
Thickness
Épaisseur

Gew.
Weight
Masse
kg/1000

d

D

s

Toleranz
Tolerance
Tolérance

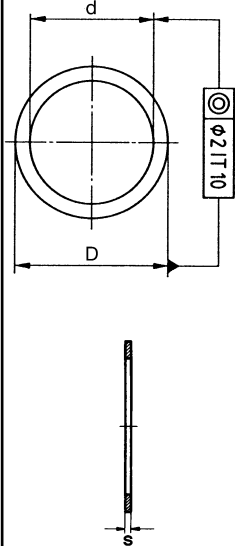

PS 3x 6x0,10
PS 3x 6x0,15
PS 3x 6x0,20
PS 3x 6x0,25
PS 3x 6x0,30

3
3
3
3
3

6
6
6
6
6

0,10
0,15
0,20
0,25
0,30

-0,03
-0,04
-0,04
-0,04
-0,05

0,016
0,024
0,032
0,040
0,050

PS 3x 6x0,50
PS 3x 6x1,00
PS 4x 8x0,10
PS 4x 8x0,15
PS 4x 8x0,20

3
3
4
4
4

6
6
8
8
8

0,50
1,00
0,10
0,15
0,20

-0,05
-0,05
-0,03
-0,04
-0,04

0,083
0,165
0,030
0,045
0,060

PS 4x 8x0,25
PS 4x 8x0,30
PS 4x 8x0,50
PS 4x 8x1,00
PS 5x10x0,10

4
4
4
4
5

8
8
8
8
10

0,25
0,30
0,50
1,00
0,10

-0,04
-0,05
-0,05
-0,05
-0,03

0,075
0,089
0,148
0,296
0,046

PS 5x10x0,15
PS 5x10x0,20
PS 5x10x0,25
PS 5x10x0,30
PS 5x10x0,50

5
5
5
5
5

10
10
10
10
10

0,15
0,20
0,25
0,30
0,50

-0,04
-0,04
-0,04
-0,05
-0,05

0,069
0,092
0,115
0,139
0,231

PS 5x10x1,00
PS 6x12x0,10
PS 6x12x0,15
PS 6x12x0,20
PS 6x12x0,25

5
6
6
6
6

10
12
12
12
12

1,00
0,10
0,15
0,20
0,25

-0,05
-0,03
-0,04
-0,04
-0,04

0,462
0,067
0,101
0,134
0,168

PS 6x12x0,30
PS 6x12x0,50
PS 6x12x1,00
PS 7x13x0,10
PS 7x13x0,15

6
6
6
7
7

12
12
12
13
13

0,30
0,50
1,00
0,10
0,15

-0,05
-0,05
-0,05
-0,03
-0,04

0,200
0,333
0,666
0,074
0,111

PS 7x13x0,20
PS 7x13x0,25
PS 7x13x0,30
PS 7x13x0,50
PS 7x13x1,00

7
7
7
7
7

13
13
13
13
13

0,20
0,25
0,30
0,50
1,00

-0,04
-0,04
-0,05
-0,05
-0,05

0,148
0,185
0,221
0,369
0,738

PS 8x14x0,10
PS 8x14x0,15
PS 8x14x0,20
PS 8x14x0,25
PS 8x14x0,30

8
8
8
8
8

14
14
14
14
14

0,10
0,15
0,20
0,25
0,30

-0,03
-0,04
-0,04
-0,04
-0,05

0,082
0,123
0,164
0,205
0,245

PS 8x14x0,50
PS 8x14x1,00
PS 9x15x0,10
PS 9x15x0,15
PS 9x15x0,20

8
8
9
9
9

14
14
15
15
15

0,50
1,00
0,10
0,15
0,20

-0,05
-0,05
-0,03
-0,04
-0,04

0,408
0,815
0,089
0,134
0,178

PS 9x15x0,25
PS 9x15x0,30
PS 9x15x0,50
PS 9x15x1,00
PS 10x16x0,10

9
9
9
9
10

15
15
15
15
16

0,25
0,30
0,50
1,00
0,10

-0,04
-0,05
-0,05
-0,05
-0,03

0,223
0,270
0,445
0,891
0,096

62



Seeger-Passscheiben Seeger Shim Washers Rondelles d'ajustage Seeger

Maßliste
Data chart
Table
dimensionnelle

PS 10 – PS 15 / DIN 988

Durchmesser
Diameter
Diamètre

Dicke
Thickness
Épaisseur

Gew.
Weight
Masse
kg/1000

Bezeichnung
Designation
Désignation

d

D

S

Toleranz
Tolerance
Tolérance

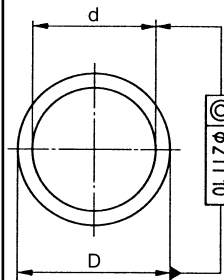

Bezeichnung Designation Désignation	Durchmesser Diameter Diamètre		Dicke Thickness Épaisseur		Gew. Weight Masse kg/1000
	d	D	S	Toleranz Tolerance Tolérance	
PS 10 x 16 x 0,15	10	16	0,15	-0,04	0,144
PS 10 x 16 x 0,20	10	16	0,20	-0,04	0,192
PS 10 x 16 x 0,25	10	16	0,25	-0,04	0,240
PS 10 x 16 x 0,30	10	16	0,30	-0,05	0,290
PS 10 x 16 x 0,50	10	16	0,50	-0,05	0,481
PS 10 x 16 x 1,00	10	16	1,00	-0,05	0,963
PS 11 x 17 x 0,10	11	17	0,10	-0,03	0,103
PS 11 x 17 x 0,15	11	17	0,15	-0,04	0,155
PS 11 x 17 x 0,20	11	17	0,20	-0,04	0,206
PS 11 x 17 x 0,25	11	17	0,25	-0,04	0,258
PS 11 x 17 x 0,30	11	17	0,30	-0,05	0,310
PS 11 x 17 x 0,50	11	17	0,50	-0,05	0,515
PS 11 x 17 x 1,00	11	17	1,00	-0,05	1,030
PS 12 x 18 x 0,10	12	18	0,10	-0,03	0,111
PS 12 x 18 x 0,15	12	18	0,15	-0,04	0,167
PS 12 x 18 x 0,20	12	18	0,20	-0,04	0,222
PS 12 x 18 x 0,25	12	18	0,25	-0,04	0,278
PS 12 x 18 x 0,30	12	18	0,30	-0,05	0,332
PS 12 x 18 x 0,50	12	18	0,50	-0,05	0,555
PS 12 x 18 x 1,00	12	18	1,00	-0,05	1,110
PS 13 x 19 x 0,10	13	19	0,10	-0,03	0,119
PS 13 x 19 x 0,15	13	19	0,15	-0,04	0,179
PS 13 x 19 x 0,20	13	19	0,20	-0,04	0,237
PS 13 x 19 x 0,25	13	19	0,25	-0,04	0,296
PS 13 x 19 x 0,30	13	19	0,30	-0,05	0,357
PS 13 x 19 x 0,50	13	19	0,50	-0,05	0,595
PS 13 x 19 x 1,00	13	19	1,00	-0,05	1,190
PS 13 x 19 x 1,20	13	19	1,20	-0,07	1,428
PS 14 x 20 x 0,10	14	20	0,10	-0,03	0,126
PS 14 x 20 x 0,15	14	20	0,15	-0,04	0,189
PS 14 x 20 x 0,20	14	20	0,20	-0,04	0,252
PS 14 x 20 x 0,25	14	20	0,25	-0,04	0,315
PS 14 x 20 x 0,30	14	20	0,30	-0,05	0,378
PS 14 x 20 x 0,50	14	20	0,50	-0,05	0,630
PS 14 x 20 x 1,00	14	20	1,00	-0,05	1,260
PS 14 x 20 x 1,20	14	20	1,20	-0,07	1,512
PS 15 x 21 x 0,10	15	21	0,10	-0,03	0,133
PS 15 x 21 x 0,15	15	21	0,15	-0,04	0,199
PS 15 x 21 x 0,20	15	21	0,20	-0,04	0,266
PS 15 x 21 x 0,25	15	21	0,25	-0,04	0,333
PS 15 x 21 x 0,30	15	21	0,30	-0,05	0,399
PS 15 x 21 x 0,50	15	21	0,50	-0,05	0,665
PS 15 x 21 x 1,00	15	21	1,00	-0,05	1,330
PS 15 x 21 x 1,20	15	21	1,20	-0,07	1,596
PS 15 x 22 x 0,10	15	22	0,10	-0,03	0,137
PS 15 x 22 x 0,15	15	22	0,15	-0,04	0,205
PS 15 x 22 x 0,20	15	22	0,20	-0,04	0,274
PS 15 x 22 x 0,25	15	22	0,25	-0,04	0,342
PS 15 x 22 x 0,30	15	22	0,30	-0,05	0,410
PS 15 x 22 x 0,50	15	22	0,50	-0,05	0,683

62



Seeger-Passscheiben Seeger Shim Washers Rondelles d'ajustage Seeger

Maßliste
Data chart
Table
dimensionnelle

PS 15 – PS 22 / DIN 988

Durchmesser
Diameter
Diamètre

Dicke
Thickness
Épaisseur

Gew.
Weight
Masse
kg/1000

Bezeichnung
Designation
Désignation

d

D

s

Toleranz
Tolerance
Tolérance

PS 15 x 22 x 1,00
PS 15 x 22 x 1,20
PS 16 x 22 x 0,10
PS 16 x 22 x 0,15
PS 16 x 22 x 0,20

15
15
16
16
16

22
22
22
22
22

1,00
1,20
0,10
0,15
0,20

-0,05
-0,07
-0,03
-0,04
-0,04

1,360
1,636
0,140
0,210
0,280

PS 16 x 22 x 0,25
PS 16 x 22 x 0,30
PS 16 x 22 x 0,50
PS 16 x 22 x 1,00
PS 16 x 22 x 1,20

16
16
16
16
16

22
22
22
22
22

0,25
0,30
0,50
1,00
1,20

-0,04
-0,05
-0,05
-0,05
-0,07

0,350
0,420
0,700
1,400
1,680

PS 17 x 24 x 0,10
PS 17 x 24 x 0,15
PS 17 x 24 x 0,20
PS 17 x 24 x 0,25
PS 17 x 24 x 0,30

17
17
17
17
17

24
24
24
24
24

0,10
0,15
0,20
0,25
0,30

-0,03
-0,04
-0,04
-0,04
-0,05

0,177
0,266
0,354
0,443
0,530

PS 17 x 24 x 0,50
PS 17 x 24 x 1,00
PS 17 x 24 x 1,20
PS 18 x 25 x 0,10
PS 18 x 25 x 0,15

17
17
17
18
18

24
24
24
25
25

0,50
1,00
1,20
0,10
0,15

-0,05
-0,05
-0,07
-0,03
-0,04

0,885
1,770
2,124
0,185
0,278

PS 18 x 25 x 0,20
PS 18 x 25 x 0,25
PS 18 x 25 x 0,30
PS 18 x 25 x 0,50
PS 18 x 25 x 1,00

18
18
18
18
18

25
25
25
25
25

0,20
0,25
0,30
0,50
1,00

-0,04
-0,04
-0,05
-0,05
-0,05

0,370
0,463
0,551
0,925
1,850

PS 18 x 25 x 1,20
PS 19 x 26 x 0,10
PS 19 x 26 x 0,15
PS 19 x 26 x 0,20
PS 19 x 26 x 0,25

18
19
19
19
19

25
26
26
26
26

1,20
0,10
0,15
0,20
0,25

-0,07
-0,03
-0,04
-0,04
-0,04

2,220
0,194
0,291
0,388
0,485

PS 19 x 26 x 0,30
PS 19 x 26 x 0,50
PS 19 x 26 x 1,00
PS 19 x 26 x 1,20
PS 20 x 28 x 0,10

19
19
19
19
20

26
26
26
26
28

0,30
0,50
1,00
1,20
0,10

-0,05
-0,05
-0,05
-0,07
-0,03

0,584
0,970
1,940
2,358
0,236

PS 20 x 28 x 0,15
PS 20 x 28 x 0,20
PS 20 x 28 x 0,25
PS 20 x 28 x 0,30
PS 20 x 28 x 0,50

20
20
20
20
20

28
28
28
28
28

0,15
0,20
0,25
0,30
0,50

-0,04
-0,04
-0,04
-0,05
-0,05

0,354
0,472
0,590
0,710
1,180

PS 20 x 28 x 1,00
PS 20 x 28 x 1,20
PS 20 x 28 x 1,50
PS 22 x 30 x 0,10
PS 22 x 30 x 0,15

20
20
20
22
22

28
28
28
30
30

1,00
1,20
1,50
0,10
0,15

-0,05
-0,07
-0,07
-0,03
-0,04

2,360
2,832
3,540
0,257
0,386

PS 22 x 30 x 0,20
PS 22 x 30 x 0,25
PS 22 x 30 x 0,30
PS 22 x 30 x 0,50
PS 22 x 30 x 1,00

22
22
22
22
22

30
30
30
30
30

0,20
0,25
0,30
0,50
1,00

-0,04
-0,04
-0,05
-0,05
-0,05

0,514
0,643
0,770
1,280
2,570

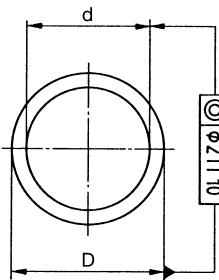

62



Seeger-Passscheiben Seeger Shim Washers Rondelles d'ajustage Seeger

Maßliste
Data chart
Table
dimensionnelle

PS 22 – PS 30 / DIN 988

Bezeichnung
Designation
Designation

Durchmesser
Diameter
Diamètre

Dicke
Thickness
Épaisseur

Gew.
Weight
Masse
kg/1000

d

D

s

Toleranz
Tolerance
Tolérance

PS 22 x 30 x 1,20
PS 22 x 30 x 1,50
PS 22 x 32 x 0,10
PS 22 x 32 x 0,15
PS 22 x 32 x 0,20

22
22
22
22
22

30
30
32
32
32

1,20
1,50
0,10
0,15
0,20

-0,07
-0,07
-0,03
-0,04
-0,04

3,084
3,855
0,333
0,500
0,666

PS 22 x 32 x 0,25
PS 22 x 32 x 0,30
PS 22 x 32 x 0,50
PS 22 x 32 x 1,00
PS 22 x 32 x 1,20

22
22
22
22
22

32
32
32
32
32

0,25
0,30
0,50
1,00
1,20

-0,04
-0,05
-0,05
-0,05
-0,07

0,833
1,000
1,660
3,330
3,996

PS 22 x 32 x 1,50
PS 25 x 35 x 0,10
PS 25 x 35 x 0,15
PS 25 x 35 x 0,20
PS 25 x 35 x 0,25

22
25
25
25
25

32
35
35
35
35

1,50
0,10
0,15
0,20
0,25

-0,07
-0,03
-0,04
-0,04
-0,04

4,995
0,370
0,555
0,740
0,925

PS 25 x 35 x 0,30
PS 25 x 35 x 0,50
PS 25 x 35 x 1,00
PS 25 x 35 x 1,20
PS 25 x 35 x 1,50

25
25
25
25
25

35
35
35
35
35

0,30
0,50
1,00
1,20
1,50

-0,05
-0,05
-0,05
-0,07
-0,07

1,110
1,850
3,700
4,440
5,550

PS 25 x 36 x 0,10
PS 25 x 36 x 0,15
PS 25 x 36 x 0,20
PS 25 x 36 x 0,25
PS 25 x 36 x 0,30

25
25
25
25
25

36
36
36
36
36

0,10
0,15
0,20
0,25
0,30

-0,03
-0,04
-0,04
-0,04
-0,05

0,414
0,621
0,828
1,035
1,240

PS 25 x 36 x 0,50
PS 25 x 36 x 1,00
PS 25 x 36 x 1,20
PS 25 x 36 x 1,50
PS 26 x 37 x 0,10

25
25
25
25
26

36
36
36
36
37

0,50
1,00
1,20
1,50
0,10

-0,05
-0,05
-0,07
-0,07
-0,03

2,070
4,140
4,968
6,210
0,427

PS 26 x 37 x 0,15
PS 26 x 37 x 0,20
PS 26 x 37 x 0,25
PS 26 x 37 x 0,30
PS 26 x 37 x 0,50

26
26
26
26
26

37
37
37
37
37

0,15
0,20
0,25
0,30
0,50

-0,04
-0,04
-0,04
-0,05
-0,05

0,641
0,854
1,068
1,280
2,130

PS 26 x 37 x 1,00
PS 26 x 37 x 1,20
PS 26 x 37 x 1,50
PS 28 x 40 x 0,10
PS 28 x 40 x 0,15

26
26
26
28
28

37
37
37
40
40

1,00
1,20
1,50
0,10
0,15

-0,05
-0,07
-0,07
-0,03
-0,04

4,270
5,124
6,400
0,503
0,755

PS 28 x 40 x 0,20
PS 28 x 40 x 0,25
PS 28 x 40 x 0,30
PS 28 x 40 x 0,50
PS 28 x 40 x 1,00

28
28
28
28
28

40
40
40
40
40

0,20
0,25
0,30
0,50
1,00

-0,04
-0,04
-0,05
-0,05
-0,05

1,006
1,258
1,510
2,510
5,030

PS 28 x 40 x 1,20
PS 28 x 40 x 1,50
PS 30 x 42 x 0,10
PS 30 x 42 x 0,15
PS 30 x 42 x 0,20

28
28
30
30
30

40
40
42
42
42

1,20
1,50
0,10
0,15
0,20

-0,07
-0,07
-0,03
-0,04
-0,04

6,036
7,540
0,535
0,803
1,070

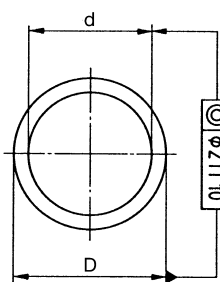

62



Seeger-Passscheiben Seeger Shim Washers Rondelles d'ajustage Seeger

Maßliste
Data chart
Table
dimensionnelle

PS 30 – PS 40 / DIN 988

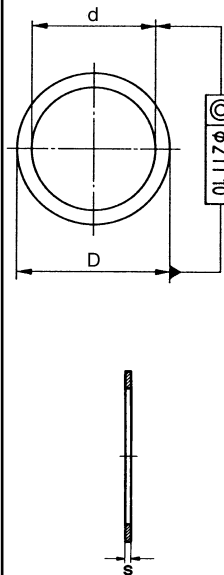

Bezeichnung
Designation
Désignation

Durchmesser
Diameter
Diamètre

Dicke
Thickness
Épaisseur

Gew.
Weight
Masse
kg/1000

d

D

s

Toleranz
Tolerance
Tolérance

Bezeichnung Designation Désignation	Durchmesser Diameter Diamètre		Dicke Thickness Épaisseur		Gew. Weight Masse kg/1000
	d	D	s	Toleranz Tolerance Tolérance	
PS 30x42x0,25	30	42	0,25	-0,04	1,338
PS 30x42x0,30	30	42	0,30	-0,05	1,600
PS 30x42x0,50	30	42	0,50	-0,05	2,680
PS 30x42x1,00	30	42	1,00	-0,05	5,350
PS 30x42x1,20	30	42	1,20	-0,07	6,420
PS 30x42x1,50	30	42	1,50	-0,07	8,030
PS 30x42x2,00	30	42	2,00	-0,07	10,700
PS 32x45x0,10	32	45	0,10	-0,03	0,619
PS 32x45x0,15	32	45	0,15	-0,04	0,929
PS 32x45x0,20	32	45	0,20	-0,04	1,238
PS 32x45x0,25	32	45	0,25	-0,04	1,548
PS 32x45x0,30	32	45	0,30	-0,05	1,860
PS 32x45x0,50	32	45	0,50	-0,05	3,100
PS 32x45x1,00	32	45	1,00	-0,05	6,190
PS 32x45x1,20	32	45	1,20	-0,07	7,430
PS 32x45x1,50	32	45	1,50	-0,07	9,290
PS 32x45x2,00	32	45	2,00	-0,07	12,400
PS 35x45x0,10	35	45	0,10	-0,03	0,495
PS 35x45x0,15	35	45	0,15	-0,04	0,743
PS 35x45x0,20	35	45	0,20	-0,04	0,990
PS 35x45x0,25	35	45	0,25	-0,04	1,238
PS 35x45x0,30	35	45	0,30	-0,05	1,490
PS 35x45x0,50	35	45	0,50	-0,05	2,480
PS 35x45x1,00	35	45	1,00	-0,05	4,950
PS 35x45x1,20	35	45	1,20	-0,07	5,940
PS 35x45x1,50	35	45	1,50	-0,07	7,430
PS 35x45x2,00	35	45	2,00	-0,07	9,900
PS 36x45x0,10	36	45	0,10	-0,03	0,451
PS 36x45x0,15	36	45	0,15	-0,04	0,677
PS 36x45x0,20	36	45	0,20	-0,04	0,902
PS 36x45x0,25	36	45	0,25	-0,04	1,128
PS 36x45x0,30	36	45	0,30	-0,05	1,350
PS 36x45x0,50	36	45	0,50	-0,05	2,250
PS 36x45x1,00	36	45	1,00	-0,05	4,510
PS 36x45x1,20	36	45	1,20	-0,07	5,410
PS 36x45x1,50	36	45	1,50	-0,07	6,760
PS 36x45x2,00	36	45	2,00	-0,07	9,000
PS 37x47x0,10	37	47	0,10	-0,03	0,516
PS 37x47x0,15	37	47	0,15	-0,04	0,774
PS 37x47x0,20	37	47	0,20	-0,04	1,032
PS 37x47x0,25	37	47	0,25	-0,04	1,290
PS 37x47x0,30	37	47	0,30	-0,05	1,550
PS 37x47x0,50	37	47	0,50	-0,05	2,580
PS 37x47x1,00	37	47	1,00	-0,05	5,160
PS 37x47x1,20	37	47	1,20	-0,07	6,190
PS 37x47x1,50	37	47	1,50	-0,07	7,740
PS 37x47x2,00	37	47	2,00	-0,07	10,300
PS 40x50x0,10	40	50	0,10	-0,03	0,554
PS 40x50x0,15	40	50	0,15	-0,04	0,831
PS 40x50x0,20	40	50	0,20	-0,04	1,108

62



Seeger-Passscheiben Seeger Shim Washers Rondelles d'ajustage Seeger

Maßliste
Data chart
Table
dimensionnelle

PS 40 – PS 50 / DIN 988

Bezeichnung
Designation
Désignation

Durchmesser
Diameter
Diamètre

Dicke
Thickness
Épaisseur

Gew.
Weight
Masse
kg/1000

d

D

s

Toleranz
Tolerance
Tolérance

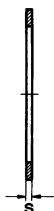
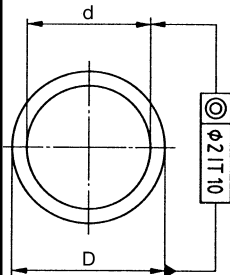

PS 40x50x0,25
PS 40x50x0,30
PS 40x50x0,50
PS 40x50x1,00
PS 40x50x1,20

40
40
40
40
40

50
50
50
50
50

0,25
0,30
0,50
1,00
1,20

-0,04
-0,05
-0,05
-0,05
-0,07

1,385
1,690
2,770
5,540
6,650

PS 40x50x1,50
PS 40x50x2,00
PS 42x52x0,10
PS 42x52x0,15
PS 42x52x0,20

40
40
42
42
42

50
50
52
52
52

1,50
2,00
0,10
0,15
0,20

-0,07
-0,07
-0,03
-0,04
-0,04

8,310
11,100
0,580
0,870
1,060

PS 42x52x0,25
PS 42x52x0,30
PS 42x52x0,50
PS 42x52x1,00
PS 42x52x1,20

42
42
42
42
42

52
52
52
52
52

0,25
0,30
0,50
1,00
1,20

-0,04
-0,05
-0,05
-0,05
-0,07

1,350
1,730
2,900
5,780
6,930

PS 42x52x1,50
PS 42x52x2,00
PS 45x55x0,10
PS 45x55x0,15
PS 45x55x0,20

42
42
45
45
45

52
52
55
55
55

1,50
2,00
0,10
0,15
0,20

-0,07
-0,07
-0,03
-0,04
-0,04

8,680
11,500
0,620
0,930
1,220

PS 45x55x0,25
PS 45x55x0,30
PS 45x55x0,50
PS 45x55x1,00
PS 45x55x1,20

45
45
45
45
45

55
55
55
55
55

0,25
0,30
0,50
1,00
1,20

-0,04
-0,05
-0,05
-0,05
-0,07

1,530
1,850
3,100
6,200
7,440

PS 45x55x1,50
PS 45x55x2,00
PS 45x56x0,10
PS 45x56x0,15
PS 45x56x0,20

45
45
45
45
45

55
55
56
56
56

1,50
2,00
0,10
0,15
0,20

-0,07
-0,07
-0,03
-0,04
-0,04

9,300
12,400
0,680
1,020
1,360

PS 45x56x0,25
PS 45x56x0,30
PS 45x56x0,50
PS 45x56x1,00
PS 45x56x1,20

45
45
45
45
45

56
56
56
56
56

0,25
0,30
0,50
1,00
1,20

-0,04
-0,05
-0,05
-0,05
-0,07

1,700
2,040
3,400
6,800
8,160

PS 45x56x1,50
PS 45x56x2,00
PS 48x60x0,10
PS 48x60x0,15
PS 48x60x0,20

45
45
48
48
48

56
56
60
60
60

1,50
2,00
0,10
0,15
0,20

-0,07
-0,07
-0,03
-0,04
-0,04

10,200
13,600
0,790
1,180
1,580

PS 48x60x0,25
PS 48x60x0,30
PS 48x60x0,50
PS 48x60x1,00
PS 48x60x1,20

48
48
48
48
48

60
60
60
60
60

0,25
0,30
0,50
1,00
1,20

-0,04
-0,05
-0,05
-0,05
-0,07

1,970
2,370
3,950
7,900
9,480

PS 48x60x1,50
PS 48x60x2,00
PS 50x62x0,10
PS 50x62x0,15
PS 50x62x0,20

48
48
50
50
50

60
60
62
62
62

1,50
2,00
0,10
0,15
0,20

-0,07
-0,07
-0,03
-0,04
-0,04

11,800
15,800
0,830
1,240
1,660

62



Seeger-Passscheiben

Seeger Shim Washers

Rondelles d'ajustage Seeger

Maßliste
Data chart
Table
dimensionnelle

PS 50 – PS 56 / DIN 988

Durchmesser
Diameter
Diamètre

Dicke
Thickness
Épaisseur

Gew.
Weight
Masse
kg/1000

Bezeichnung
Designation
Désignation

d

D

s

Toleranz
Tolerance
Tolérance

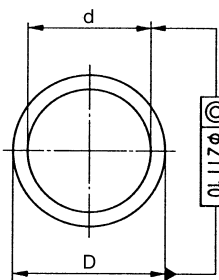

Bezeichnung Designation Désignation	Durchmesser Diameter Diamètre		Dicke Thickness Épaisseur		Gew. Weight Masse kg/1000
	d	D	s	Toleranz Tolerance Tolérance	
PS 50x62x0,25	50	62	0,25	-0,04	2,070
PS 50x62x0,30	50	62	0,30	-0,05	2,490
PS 50x62x0,50	50	62	0,50	-0,05	4,150
PS 50x62x1,00	50	62	1,00	-0,05	8,300
PS 50x62x1,20	50	62	1,20	-0,07	9,960
PS 50x62x1,50	50	62	1,50	-0,07	12,400
PS 50x62x2,00	50	62	2,00	-0,07	16,600
PS 50x63x0,10	50	63	0,10	-0,03	0,910
PS 50x63x0,15	50	63	0,15	-0,04	1,360
PS 50x63x0,20	50	63	0,20	-0,04	1,820
PS 50x63x0,25	50	63	0,25	-0,04	2,270
PS 50x63x0,30	50	63	0,30	-0,05	2,730
PS 50x63x0,50	50	63	0,50	-0,05	4,550
PS 50x63x1,00	50	63	1,00	-0,05	9,100
PS 50x63x1,20	50	63	1,20	-0,07	10,900
PS 50x63x1,50	50	63	1,50	-0,07	13,600
PS 50x63x2,00	50	63	2,00	-0,07	18,200
PS 52x65x0,10	52	65	0,10	-0,03	0,940
PS 52x65x0,15	52	65	0,15	-0,04	1,410
PS 52x65x0,20	52	65	0,20	-0,04	1,880
PS 52x65x0,25	52	65	0,25	-0,04	2,350
PS 52x65x0,30	52	65	0,30	-0,05	2,820
PS 52x65x0,50	52	65	0,50	-0,05	4,700
PS 52x65x1,00	52	65	1,00	-0,05	9,400
PS 52x65x1,20	52	65	1,20	-0,07	11,300
PS 52x65x1,50	52	65	1,50	-0,07	14,100
PS 52x65x2,00	52	65	2,00	-0,07	18,800
PS 55x68x0,10	55	68	0,10	-0,03	0,980
PS 55x68x0,15	55	68	0,15	-0,04	1,470
PS 55x68x0,20	55	68	0,20	-0,04	1,960
PS 55x68x0,25	55	68	0,25	-0,04	2,450
PS 55x68x0,30	55	68	0,30	-0,05	2,930
PS 55x68x0,50	55	68	0,50	-0,05	4,900
PS 55x68x1,00	55	68	1,00	-0,05	9,800
PS 55x68x1,20	55	68	1,20	-0,07	11,700
PS 55x68x1,50	55	68	1,50	-0,07	14,700
PS 55x68x2,00	55	68	2,00	-0,07	19,600
PS 56x70x0,10	56	70	0,10	-0,03	1,090
PS 56x70x0,15	56	70	0,15	-0,04	1,640
PS 56x70x0,20	56	70	0,20	-0,04	2,180
PS 56x70x0,25	56	70	0,25	-0,04	2,730
PS 56x70x0,30	56	70	0,30	-0,05	3,270
PS 56x70x0,50	56	70	0,50	-0,05	5,450
PS 56x70x1,00	56	70	1,00	-0,05	10,900
PS 56x70x1,20	56	70	1,20	-0,07	13,100
PS 56x70x1,50	56	70	1,50	-0,07	16,400
PS 56x70x2,00	56	70	2,00	-0,07	21,800
PS 56x72x0,10	56	72	0,10	-0,03	1,270
PS 56x72x0,15	56	72	0,15	-0,04	1,900
PS 56x72x0,20	56	72	0,20	-0,04	2,540

62



Seeger-Passscheiben Seeger Shim Washers Rondelles d'ajustage Seeger

Maßliste
Data chart
Table
dimensionnelle

PS 56 – PS 75 / DIN 988

Durchmesser
Diameter
Diamètre

Dicke
Thickness
Épaisseur

Gew.
Weight
Masse
kg/1000

Bezeichnung
Designation
Désignation

d

D

s

Toleranz
Tolerance
Tolérance

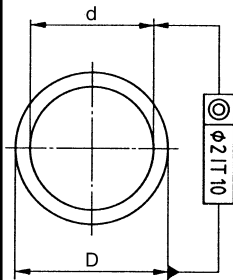

Bezeichnung Designation Désignation	Durchmesser Diameter Diamètre		Dicke Thickness Épaisseur		Gew. Weight Masse kg/1000
	d	D	s	Toleranz Tolerance Tolérance	
PS 56x72x0,25	56	72	0,25	-0,04	3,170
PS 56x72x0,30	56	72	0,30	-0,05	3,800
PS 56x72x0,50	56	72	0,50	-0,05	6,350
PS 56x72x1,00	56	72	1,00	-0,05	12,700
PS 56x72x1,20	56	72	1,20	-0,07	15,200
PS 56x72x1,50	56	72	1,40	-0,07	19,000
PS 56x72x2,00	56	72	2,00	-0,07	25,400
PS 60x75x0,10	60	75	0,10	-0,03	1,250
PS 60x75x0,15	60	75	0,15	-0,04	1,870
PS 60x75x0,20	60	75	0,20	-0,04	2,500
PS 60x75x0,25	60	75	0,25	-0,04	3,120
PS 60x75x0,30	60	75	0,30	-0,05	3,750
PS 60x75x0,50	60	75	0,50	-0,05	6,250
PS 60x75x1,00	60	75	1,00	-0,05	12,500
PS 60x75x1,20	60	75	1,20	-0,07	15,000
PS 60x75x1,50	60	75	1,50	-0,07	18,700
PS 60x75x2,00	60	75	2,00	-0,07	25,000
PS 63x80x0,10	63	80	0,10	-0,03	1,500
PS 63x80x0,15	63	80	0,15	-0,04	2,250
PS 63x80x0,20	63	80	0,20	-0,04	3,000
PS 63x80x0,25	63	80	0,25	-0,04	3,750
PS 63x80x0,30	63	80	0,30	-0,05	4,500
PS 63x80x0,50	63	80	0,50	-0,05	7,500
PS 63x80x1,00	63	80	1,00	-0,05	15,000
PS 63x80x1,20	63	80	1,20	-0,07	18,000
PS 63x80x1,50	63	80	1,50	-0,07	22,500
PS 63x80x2,00	63	80	2,00	-0,07	30,000
PS 65x85x0,10	65	85	0,10	-0,03	1,850
PS 65x85x0,15	65	85	0,15	-0,04	2,770
PS 65x85x0,20	65	85	0,20	-0,04	3,700
PS 65x85x0,25	65	85	0,25	-0,04	4,620
PS 65x85x0,30	65	85	0,30	-0,05	5,550
PS 65x85x0,50	65	85	0,50	-0,05	9,250
PS 65x85x1,00	65	85	1,00	-0,05	18,500
PS 65x85x1,20	65	85	1,20	-0,07	22,200
PS 65x85x1,50	65	85	1,50	-0,07	27,700
PS 65x85x2,00	65	85	2,00	-0,07	37,000
PS 70x90x0,10	70	90	0,10	-0,03	1,970
PS 70x90x0,15	70	90	0,15	-0,04	2,950
PS 70x90x0,20	70	90	0,20	-0,04	3,940
PS 70x90x0,25	70	90	0,25	-0,04	4,920
PS 70x90x0,30	70	90	0,30	-0,05	5,900
PS 70x90x0,50	70	90	0,50	-0,05	9,850
PS 70x90x1,00	70	90	1,00	-0,05	19,700
PS 70x90x1,20	70	90	1,20	-0,07	23,600
PS 70x90x1,50	70	90	1,50	-0,07	29,500
PS 70x90x2,00	70	90	2,00	-0,07	39,400
PS 75x95x0,10	75	95	0,10	-0,03	2,090
PS 75x95x0,15	75	95	0,15	-0,04	3,130
PS 75x95x0,20	75	95	0,20	-0,04	4,180

62



Seeger-Passscheiben Seeger Shim Washers Rondelles d'ajustage Seeger

Maßliste
Data chart
Table
dimensionnelle

PS 75 – PS 100 / DIN 988

Durchmesser
Diameter
Diamètre

Dicke
Thickness
Épaisseur

Gew.
Weight
Masse
kg/1000

Bezeichnung
Designation
Désignation

d

D

s

Toleranz
Tolerance
Tolérance

PS 75x 95x0,25	75	95	0,25	-0,04	5,220
PS 75x 95x0,30	75	95	0,30	-0,05	6,280
PS 75x 95x0,50	75	95	0,50	-0,05	10,500
PS 75x 95x1,00	75	95	1,00	-0,05	20,900
PS 75x 95x1,20	75	95	1,20	-0,07	25,100
PS 75x 95x1,50	75	95	1,50	-0,07	31,400
PS 75x 95x2,00	75	95	2,00	-0,07	41,800
PS 80x100x0,10	80	100	0,10	-0,03	2,220
PS 80x100x0,15	80	100	0,15	-0,04	3,330
PS 80x100x0,20	80	100	0,20	-0,04	4,440
PS 80x100x0,25	80	100	0,25	-0,04	5,550
PS 80x100x0,30	80	100	0,30	-0,05	6,650
PS 80x100x0,50	80	100	0,50	-0,05	11,100
PS 80x100x1,00	80	100	1,00	-0,05	22,200
PS 80x100x1,20	80	100	1,20	-0,07	26,600
PS 80x100x1,50	80	100	1,50	-0,07	33,300
PS 85x100x2,00	80	100	2,00	-0,07	44,400
PS 85x105x0,10	85	105	0,10	-0,03	2,340
PS 85x105x0,15	85	105	0,15	-0,04	3,510
PS 85x105x0,20	85	105	0,20	-0,04	4,680
PS 85x105x0,25	85	105	0,25	-0,04	5,850
PS 85x105x0,30	85	105	0,30	-0,05	7,050
PS 85x105x0,50	85	105	0,50	-0,05	11,700
PS 85x105x1,00	85	105	1,00	-0,05	23,400
PS 85x105x1,20	85	105	1,20	-0,07	28,100
PS 85x105x1,50	85	105	1,50	-0,07	35,100
PS 85x105x2,00	85	105	2,00	-0,07	46,800
PS 90x110x0,10	90	110	0,10	-0,03	2,470
PS 90x110x0,15	90	110	0,15	-0,04	3,700
PS 90x110x0,20	90	110	0,20	-0,04	4,940
PS 90x110x0,25	90	110	0,25	-0,04	6,170
PS 90x110x0,30	90	110	0,30	-0,05	7,400
PS 90x110x0,50	90	110	0,50	-0,05	12,400
PS 90x110x1,00	90	110	1,00	-0,05	24,700
PS 90x110x1,20	90	110	1,20	-0,07	29,600
PS 90x110x1,50	90	110	1,50	-0,07	37,100
PS 90x110x2,00	90	110	2,00	-0,07	49,400
PS 95x115x0,10	95	115	0,10	-0,03	2,590
PS 95x115x0,15	95	115	0,15	-0,04	3,880
PS 95x115x0,20	95	115	0,20	-0,04	5,180
PS 95x115x0,25	95	115	0,25	-0,04	6,470
PS 95x115x0,30	95	115	0,30	-0,05	7,770
PS 95x115x0,50	95	115	0,50	-0,05	13,000
PS 95x115x1,00	95	115	1,00	-0,05	25,900
PS 95x115x1,20	95	115	1,20	-0,07	31,100
PS 95x115x1,50	95	115	1,50	-0,07	38,900
PS 95x115x2,00	95	115	2,00	-0,07	51,800
PS 100x120x0,10	100	120	0,10	-0,03	2,720
PS 100x120x0,15	100	120	0,15	-0,04	4,080
PS 100x120x0,20	100	120	0,20	-0,04	5,440

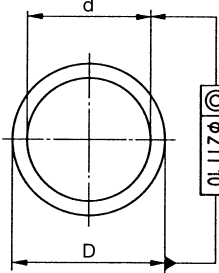

62



Seeger-Passscheiben Seeger Shim Washers Rondelles d'ajustage Seeger

Maßliste
Data chart
Table
dimensionnelle

PS 100 – PS 150 / DIN 988

Durchmesser
Diameter
Diamètre

Dicke
Thickness
Épaisseur

Gew.
Weight
Masse
kg/1000

Bezeichnung
Designation
Désignation

d

D

s

Toleranz
Tolerance
Tolérance

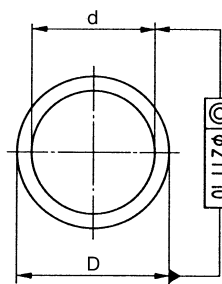

Bezeichnung Designation Désignation	Durchmesser Diameter Diamètre		Dicke Thickness Épaisseur		Gew. Weight Masse kg/1000
	d	D	s	Toleranz Tolerance Tolérance	
PS 100x120x0,25	100	120	0,25	-0,04	6,800
PS 100x120x0,30	100	120	0,30	-0,05	8,150
PS 100x120x0,50	100	120	0,50	-0,05	13,600
PS 100x120x1,00	100	120	1,00	-0,05	27,200
PS 100x120x1,20	100	120	1,20	-0,07	32,600
PS 100x120x1,50	100	120	1,50	-0,07	40,800
PS 100x120x2,00	100	120	2,00	-0,07	54,400
PS 100x125x0,10	100	125	0,10	-0,03	3,470
PS 100x125x0,15	100	125	0,15	-0,04	5,200
PS 100x125x0,20	100	125	0,20	-0,04	6,940
PS 100x125x0,25	100	125	0,25	-0,04	8,670
PS 100x125x0,30	100	125	0,30	-0,05	10,400
PS 100x125x0,50	100	125	0,50	-0,05	17,300
PS 100x125x1,00	100	125	1,00	-0,05	34,700
PS 105x130x0,10	105	130	0,10	-0,03	3,620
PS 105x130x0,15	105	130	0,15	-0,04	5,430
PS 105x130x0,20	105	130	0,20	-0,04	7,220
PS 105x130x0,25	105	130	0,25	-0,04	9,050
PS 105x130x0,30	105	130	0,30	-0,05	10,800
PS 105x130x0,50	105	130	0,50	-0,05	18,100
PS 105x130x1,00	105	130	1,00	-0,05	36,200
PS 110x140x0,10	110	140	0,10	-0,03	4,620
PS 110x140x0,15	110	140	0,15	-0,04	6,930
PS 110x140x0,20	110	140	0,20	-0,04	9,220
PS 110x140x0,25	110	140	0,25	-0,04	11,500
PS 110x140x0,30	110	140	0,30	-0,05	13,900
PS 110x140x0,50	110	140	0,50	-0,05	23,100
PS 110x140x1,00	110	140	1,00	-0,05	46,200
PS 120x150x0,10	120	150	0,10	-0,03	5,000
PS 120x150x0,15	120	150	0,15	-0,04	7,500
PS 120x150x0,20	120	150	0,20	-0,04	10,000
PS 120x150x0,25	120	150	0,25	-0,04	12,500
PS 120x150x0,30	120	150	0,30	-0,05	15,000
PS 120x150x0,50	120	150	0,50	-0,05	25,000
PS 120x150x1,00	120	150	1,00	-0,05	50,000
PS 130x160x0,10	130	160	0,10	-0,03	5,360
PS 130x160x0,15	130	160	0,15	-0,04	8,040
PS 130x160x0,20	130	160	0,20	-0,04	10,700
PS 130x160x0,25	130	160	0,25	-0,04	13,400
PS 130x160x0,30	130	160	0,30	-0,05	16,100
PS 130x160x0,50	130	160	0,50	-0,05	26,800
PS 130x160x1,00	130	160	1,00	-0,05	53,600
PS 140x170x0,10	140	170	0,10	-0,03	5,730
PS 140x170x0,15	140	170	0,15	-0,04	8,600
PS 140x170x0,20	140	170	0,20	-0,04	11,500
PS 140x170x0,25	140	170	0,25	-0,04	14,300
PS 140x170x0,30	140	170	0,30	-0,05	17,200
PS 140x170x0,50	140	170	0,50	-0,05	28,500
PS 140x170x1,00	140	170	1,00	-0,05	57,300
PS 150x180x0,10	150	180	0,10	-0,03	6,100

62



Seeger-Passscheiben
Seeger Shim Washers
Rondelles d'ajustage Seeger

Maßliste
Data chart
Table
dimensionnelle

PS 150 – PS 170 / DIN 988

Bezeichnung
Designation
Désignation

Durchmesser
Diameter
Diamètre

Dicke
Thickness
Épaisseur

Gew.
Weight
Masse
kg/1000

d

D

s

Toleranz
Tolerance
Tolérance

PS 150x180x0,15
PS 150x180x0,20
PS 150x180x0,25
PS 150x180x0,30
PS 150x180x0,50

150
150
150
150
150

180
180
180
180
180

0,15
0,20
0,25
0,30
0,50

-0,04
-0,04
-0,04
-0,05
-0,05

9,150
12,200
15,200
18,300
30,500

PS 150x180x1,00
PS 160x190x0,10
PS 160x190x0,15
PS 160x190x0,20
PS 160x190x0,25

150
160
160
160
160

180
190
190
190
190

1,00
0,10
0,15
0,20
0,25

-0,05
-0,03
-0,04
-0,04
-0,04

61,000
6,470
9,700
12,900
16,200

PS 160x190x0,30
PS 160x190x0,50
PS 160x190x1,00
PS 170x200x0,10
PS 170x200x0,15

160
160
160
170
170

190
190
190
200
200

0,30
0,50
1,00
0,10
0,15

-0,05
-0,05
-0,05
-0,03
-0,04

19,400
32,300
64,700
6,850
10,300

PS 170x200x0,20
PS 170x200x0,25
PS 170x200x0,30
PS 170x200x0,50
PS 170x200x1,00

170
170
170
170
170

200
200
200
200
200

0,20
0,25
0,30
0,50
1,00

-0,04
-0,04
-0,05
-0,05
-0,05

13,700
17,100
20,600
34,300
68,500

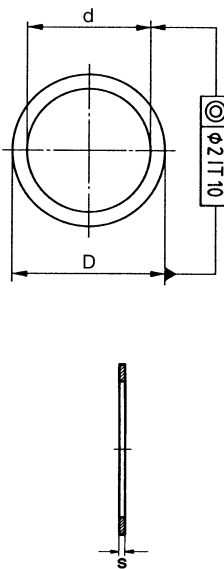

Montage-Zangen Assembly pliers Pinces de montage

5.

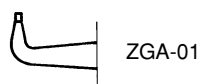

ZGA-01

ZGJ-01

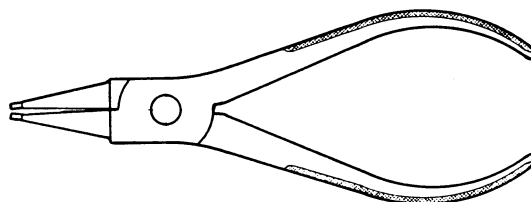
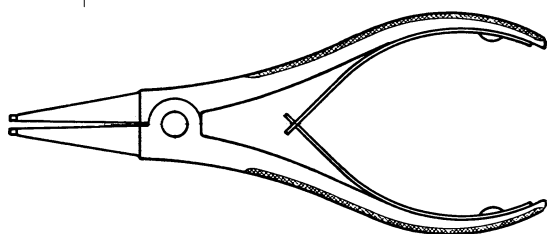

Montage-Zangen DIN 5254 ZGA (0-4)
für Wellenringe "DIN 471, AV, AK, AL"
Normalausführung und Ausführung mit
gewinkelten Spitzen

All assembly pliers to DIN 5254 ZGA (0-4)
for shaft rings "DIN 471, AV, AK, AL"
Normal version and version with
angled tips

Pinces de montage DIN 5254 ZGA (0-4)
pour segments extérieurs "DIN 471,
AV, AK, AL"
Exécution normale et exécution avec
becs coudés

Normal- Ausführung	Bestell- Nummer	Ausführung mit gew. Spitzen	Bestell- Nummer	kg/Stck.			
Normal version	Order number	Version with angled tips	Order number	kg/each			
Exécution normale	Référence de commande	Exécution avec becs coudés	Référence de commande	kg/pce	DIN 471 ∅	AV ∅	AK, AL ∅
ZGA-0	VPA 0	ZGA-01	VPA 01	0,10	3- 10	10- 20	-
ZGA-1	VPA 1	ZGA-11	VPA 11	0,10	10- 25	18- 30	16- 25
ZGA-2	VPA 2	ZGA-21	VPA 21	0,18	18- 60	28- 70	19- 60
ZGA-3	VPA 3	ZGA-31	VPA 31	0,28	40-100	50-100	40-100
ZGA-4	VPA 4	ZGA-41	VPA 41	0,36	85-165	-	85-140

Montage-Zangen DIN 5256 ZGJ (0-4)
für Bohringsringe "DIN 472, JV, JK,
JL" Normalausführung und Ausführung
mit gewinkelten Spitzen

Assembly pliers DIN 5256 ZGJ (0-4)
for bore rings "DIN 472, JV, JL" normal
version and version with angled tips

Pinces de montage DIN 5256 ZGJ (0-4)
pour segments intérieurs "DIN 472, JV,
JK, JL", exécution normale et exécution
avec becs coudés

Normal- Ausführung	Bestell- nummer	Ausführung mit gew. Spitzen	Bestell- Nummer	kg/Stck.			
Normal version	Order number	Version with angled tips	Order number	kg/each			
Exécution normale	Référence de commande	Exécution avec becs coudés	Référence de commande	kg/pce	DIN 472 ∅	JV ∅	JK, JL ∅
ZGJ-0	VPJ 0	ZGJ-01	VPJ 01	0,10	8 - 15	10- 15	-
ZGJ-1	VPJ 1	ZGJ-11	VPJ 11	0,10	9,5- 25	16- 40	16- 25
ZGJ-2	VPJ 2	ZGJ-21	VPJ 21	0,20	19 - 60	40- 70	19- 60
ZGJ-3	VPJ 3	ZGJ-31	VPJ 31	0,30	40 -100	50-100	40-100
ZGJ-4	VPJ 4	ZGJ-14	VPJ 41	0,42	85 -165	-	85-170

5.

Montage-Zangen Assembly pliers Pincettes de montage

ZGA-51 / 61
ZGJ-51 / 61

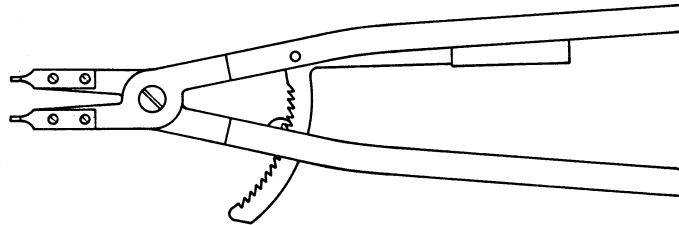

ZGA (5-6) für Wellenringe "DIN 471, AW, AK, AL" wahlweise mit auswechselbaren Spitzen für "A"-Ringe. Normalausführung und Ausführung mit gewinkelten Spitzen

ZGA (5-6) for shaft rings "DIN 471, AW, AK, AL", optionally with interchangeable tips for "A" rings. Normal version and version with angled tips

ZGA (5-6) pour segments extérieurs "DIN 471, AW, AK, AL", en option avec bords interchangeables pour anneaux "A". Exécution normale et exécution avec bords coudés

Normal-Ausführung Normal version Exécution normale	Bestellnummer Order number Référence de commande	Ausführung mit gew. Spitzen Version with angled tips Exécution avec bords coudés	Bestellnummer Order number Référence de commande	kg/Stck. kg/each kg/pce	DIN 471 Ø	AK, AL Ø
ZGA-5 ZGA-6	VPA 5 VPA 6	ZGA-51 ZGA-61	VPA 51 VPA 62	1,30 1,40	122-300 252-400	> 120 -

ZGJ (5-6) für Bohrungsringe "DIN 472, JK, JL" wahlweise mit auswechselbaren Spitzen für "J"-Ringe. Normalausführung und Ausführung mit gewinkelten Spitzen

ZGJ (5-6) for bore rings "DIN 472, JK, JL", optionally with interchangeable tips for "J" rings. Normal version and version with angled tips

ZGJ (5-6) pour segments intérieurs "DIN 472, JK, JL", en option avec bords interchangeables pour anneaux "J". Exécution normale et exécution avec bords coudés

Normal-Ausführung Normal version Exécution normale	Bestellnummer Order number Référence de commande	Ausführung mit gew. Spitzen Version with angled tips Exécution avec bords coudés	Bestellnummer Order number Référence de commande	kg/Stck. kg/each kg/pce	DIN 472 JZ, JW Ø	JK, JL Ø
ZGJ-5 ZGJ-6	VPJ 5 VPJ 6	ZGJ-51 ZGJ-61	VPJ 51 VPJ 61	1,30 1,30	122-300 252-400	> 120 -

Eine Ratsche hält die Zangen ZGA/ZGJ in jeder gewünschten Stellung unter Spannung. Für die Zangenkörper sind auch kleine Sonderspitzen lieferbar.

A ratchet keeps the ZGA/ZGJ pliers tensioned in all desired positions. Small special tips can also be supplied for the basic plier bodies.

Un cliquet maintient les pincettes ZGA/ZGJ à toutes les positions souhaitées. De petits bords spéciaux sont également livrables pour les pincettes.

Zange für Ringe DIN 471/472 über 400 mm auf Anfrage.

Pincers for rings DIN 471/472 over 400 mm upon request.

Pince pour circlips DIN 471/472 de plus de 400 mm sur demande.

Ringspender und Greifer Ring Dispensers and applicators Distributeurs et fourchettes de pose

5.

– 1 –

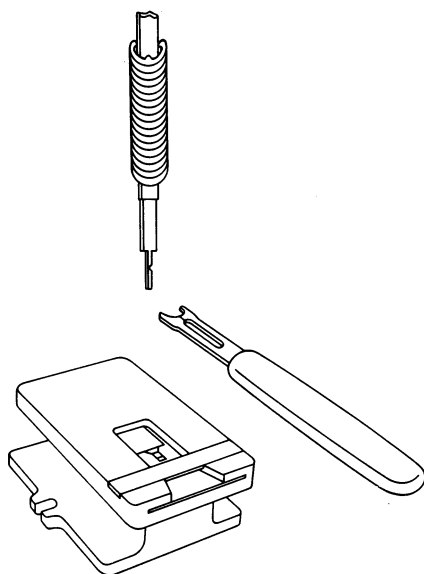

– 2 –

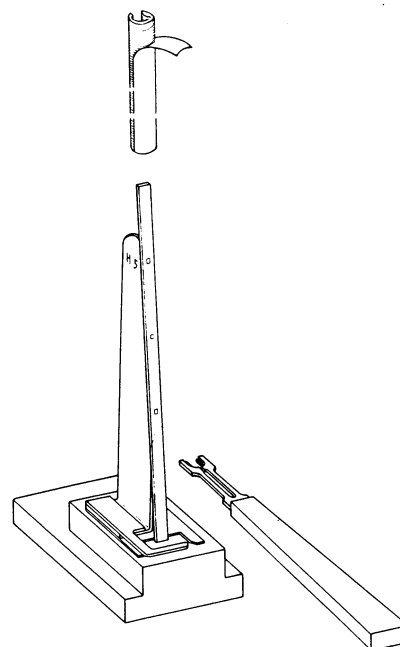

Ringspender (Bild 1)
Sicherungsscheiben DIN 6799

Anwendung:
für Sicherungsscheiben RA 1,2 ÷ RA 10

Die auf Steckleisten gestapelten Sicherungsscheiben werden mit der Steckleiste auf das Gerät aufgesetzt und die Scheiben mit einem Greifer entnommen.
Greifer siehe zugehörige Maßliste 32

Ringspender (Bild 2)
Halbmondringe

Anwendung:
für Halbmondringe H 3 ÷ H 20

Die mit einem Klebestreifen zusammengehaltenen Ringe* werden auf das Gerät aufgesteckt, der Klebestreifen abgezogen und die Ringe mit einem Greifer entnommen.
Greifer siehe zugehörige Maßliste 33

* Ringe nur phosphatiert, nicht geölt

Ring dispenser (figure 1)
Retaining rings to DIN 6799

Application:
for retaining rings RA 1,2 ÷ RA 10

The retaining rings stacked on insertion strips are fitted on the device using the insertion strip and are removed using an applicator.
Gripper see accessory dimension list 32

Ring dispenser (figure 2)
Crescent rings

Application:
for crescent rings H 3 ÷ H 20

The rings* held together by an adhesive tape are slid onto the device, the adhesive tape is removed and the rings are removed from the dispenser using an applicator.

* Phosphated only, not oiled

Distributeur MRA (figure 1)
Colliers d'épaulement DIN 6799

Application:
Pour colliers d'épaulement RA 1,2 ÷ RA 10

Les colliers d'épaulement sont mis en place sur l'appareil avec la tige et prélevés à l'aide d'une fourchette de pose, type GRA.
Fourchette de pose, voir la liste des dimensions 32 correspondante

Distributeur MWH (figure 2)
Croissants

Application:
Pour croissants H 3 ÷ H 20

Les croissants maintenus empilés* par une bande adhésive sont mis en place sur l'appareil. On retire ensuite la bande adhésive puis on prélève les croissants à l'aide d'une fourchette de pose, type GRH

* Segments seulement phosphatés, non huilés

6.1 Qualitätsforderungen

Befestigungselemente

werden weltweit in allen Bereichen der Industrie und insbesondere im Automobilbau mit Erfolg eingesetzt. Sie werden häufig in Sicherheitskonstruktionen wie z.B. Lenkungen oder Bremsen verwendet und unterliegen über Jahre hinweg großen Beanspruchungen.

Neben den in der DIN 471/472 festgelegten Qualitätskriterien, die in vielen Fällen den Ansprüchen der Anwender genügen und Basis unserer Angebote sind, können für spezielle Anforderungen für den jeweiligen Zweck abgestimmte Vereinbarungen getroffen werden.

Seeger-Orbis verfügt über umfangreiche Erfahrungen auf dem Gebiet der Sicherungselemente und berät Sie gerne bei Ihrem Anwendungsfall. Die technische Beratung steht auch für die Festlegung von spezifischen Qualitätsmerkmalen unter Berücksichtigung ihrer individuellen Einbau- und Montagesituationen zu Ihrer Verfügung.

Nutzen Sie unsere Erfahrungen, sprechen Sie mit uns.

Die Zuverlässigkeit der Seeger-Produkte ist das Ergebnis konsequenter Entwicklung, prozeßsicherer Fertigungsanlagen und eines ausgereiften Qualitätssicherungs-Systems.

Das für die Herstellung eingesetzte Vormaterial unterliegt den höchsten Qualitätsansprüchen. Die Qualitätssicherung erfolgt in jeder Fertigungsstufe: von Walzen, Wickeln, Stanzen, der Wärmebehandlung und von der Oberflächen-Technik bis zu den Verpackungsanlagen und dem Warenausgang.

Zertifiziert nach ISO/TS 16949 sind alle Verfahren und Abläufe festgelegt. Für jede Produktgruppe existieren Qualitätsmanagement-Pläne mit Prüfplänen und Prüffrequenzen.

Alle Fertigungsprozesse werden mittels statistischer Prozeßlenkung (SPC) überwacht und dokumentiert. SPC ist ein Teil des computerunterstützten Qualitätssicherungs-Systems (CAQ), so daß alle wesentlichen Qualitätsdaten erfaßt und dokumentiert werden können.

Das Qualitätsmanagement-System von Seeger-Orbis erfüllt die höchsten Ansprüche der internationalen Automobilindustrie und ist zertifiziert nach ISO / TS 16949.

6.1 Quality requirements

Fastenings

Fastenings are used successfully throughout the world in all areas of industry and especially automobile construction. They are often used in safety components such as steering and brakes and are subject to great stresses over many years.

In addition to the quality criteria laid down in DIN 471/472, which in many cases are sufficient to meet the requirements of the user and form the basis of our quotations, arrangements can also be agreed regarding special requirements for particular applications.

Seeger-Orbis has vast experience in the field of fastenings and will gladly provide advice for your application. Technical advice can also be given on specific quality characteristics regarding your particular fitting or assembly applications.

Benefit from our experience. Feel free to consult us.

The reliability of Seeger products is the result of consistent development, production facilities with secure processes and a fully developed quality assurance system. Raw materials used in production are subject to the highest quality requirements. Quality assurance is part of every stage in production: from rolling, winding, pressing, during heat treatment and for surface engineering to the packaging plants and dispatch.

All processes and sequences are laid down and certified by ISO/TS 16949. For each product group there are quality management plans with testing sequences and intervals.

All production processes are monitored and documented by means of statistical process control (SPC) which is a part of the computer supported quality assurance system (CAQ) so that all significant quality data can be acquired and documented.

The Quality-Management system of Seeger-Orbis meets the highest requirements of the international automobile industry and is certified according to ISO / TS 16949.

6.1 Critères de qualité

Éléments de fixation

Les éléments de fixation sont utilisés dans le monde entier dans tous les secteurs de l'industrie et en particulier dans l'industrie automobile. Ils sont souvent utilisés dans des constructions de sécurité comme les directions ou les freins et sont soumis durant des années à de grandes sollicitations.

En plus des critères de qualité déterminés par DIN 471/472 qui suffisent dans de nombreux cas aux exigences des utilisateurs et sont la base de nos offres, des accords particuliers peuvent être conclus pour des exigences spéciales en fonction d'une utilisation particulière.

Seeger-Orbis dispose d'une expérience très étendue dans le domaine des éléments de sécurité et vous conseille volontiers dans votre cas d'application. Le conseil technique se trouve également à votre disposition pour des caractéristiques de qualité spécifiques en tenant compte de vos conditions particulières de montage.

Profitez de notre expérience – consultez-nous.

La fiabilité des produits Seeger est le résultat d'un travail systématique de mise au point et n'est possible que grâce à des installations de fabrication assurant des processus sûrs et à un système de gestion de la qualité très mûri. Les matériaux utilisés pour la fabrication répondent aux plus hautes exigences de qualité.

Des contrôles de qualité sont effectués à chaque niveau de fabrication : depuis le laminage, le bobinage, l'estampage, le traitement thermique et le traitement des surfaces jusqu'aux installations d'emballage et à l'expédition des marchandises.

Certifiés selon ISO/TS, tous les procédés et processus sont déterminés. Pour chaque groupe de produit il existe des plans de gestion de la qualité comportant des procédés et des fréquences de vérification.

Tous les processus de fabrication sont surveillés et documentés par l'emploi du contrôle statistique des processus (CSP). Le contrôle statistique des processus fait partie d'un système d'ensemble de gestion de la qualité assistée par ordinateur (CAO) qui permet de saisir et de documenter toutes les données importantes de qualité.

Le système de gestion de la qualité de Seeger-Orbis répond aux hautes exigences de l'industrie automobile internationale et est certifié selon ISO / TS 16949.

6.2 Werkstoffe

Die Seeger-Befestigungselemente werden serienmäßig aus hochwertigen Federstählen hergestellt, die für die speziellen Eigenschaften der verschiedenen Ausführungsarten am besten geeignet sind.

Die meisten Ringe und Scheiben werden in der Wärmebehandlung vergütet, so daß sie bei Sitz in der Nut hohe axiale Kräfte aufnehmen können. Die Härte von größeren Ringen liegt niedriger, da sie bei der Montage nicht so hoch beansprucht werden. Die Härte der Ringe wird in Rockwell oder Vickers angegeben. Bei Ringen mit einer Dicke < 1,1 mm ist die Härtemessung nur mit Hilfe von Vickers möglich.

Kohlenstoff-Federstahl

Die an den Werkstoff gestellten Anforderungen, wie hohe elastische Dehnung und gute Härbarkeit, werden durch die Federstähle nach DIN EN 10132-1/4 (DIN 17222) am besten erfüllt. Zur Herstellung von Seeger-Ringen wird speziell der **Werkstoff C 75S, Werkstoffnummer 1.1248** mit geringem Phosphor- und Schwefelgehalt verwendet. Weiterhin werden für die Herstellung von Seeger-Befestigungselementen auch die **Werkstoffe C 58D (1.0609), C 58D2 (1.1212), alt: MK 58, DIN EN 10 016-2/-4* und Federstahldraht nach DIN EN 10270-1 (DIN 17223-1)** eingesetzt.

Auf eigenen Walzanlagen kann patentiert gezogener Federstahldraht, ähnlich DIN EN 10270-1, zu verschiedenen Profilen gewalzt werden.

6.2 Materials

Seeger retaining systems are manufactured as standard from high-grade spring steels which are best suitable for the special characteristics of the various types.

Most of the rings and discs are coated by heat treatment, so that they can cope with high axial forces when located in their groove. The hardness of the larger rings is lower because they are subject to less strain in the assembly: The hardness of rings are indicated in Rockwell or Vickers. The hardness of rings with a thickness of < 1.1 mm can only be measured with the assistance of Vickers.

Carbon spring steel

The demands placed on the material, such as a high modulus of elasticity, high yield point, high elastic elongation and good hardening abilities, are achieved best by spring steels in accordance with DIN EN 10132-1/4 (DIN 17222). **The material C 75S, material No. 1.1248** with a low phosphorus and sulphur content is especially used to manufacture Seeger rings.

The **Materials C 58D (1.0609), C 58D (1.1212), old: MK 58, DIN EN 10 016-2/-4* and spring steel wire in accordance with DIN EN 10270-1 (DIN 17223-1)** are also used to manufacture Seeger retaining systems.

Patented drawn spring wire similar to DIN EN 10270-1 in various profiles can be produced in our own rolling plant.

6.2 Matières

Les éléments de fixation Seeger sont fabriqués en série avec des aciers à ressort de qualité supérieure, parfaitement adaptés aux différentes exécutions et à leurs propriétés spécifiques.

La plupart des segments et rondelles sont trempés pendant le traitement thermique, de façon à pouvoir supporter des efforts axiaux importants lorsqu'ils sont installés dans la gorge. La dureté des segments plus grands est plus basse, puisque, lors du montage, ils subissent de moins grandes contraintes: La dureté des segments est indiquée selon Rockwell ou Vickers. Dans le cas des segments d'une épaisseur < 1.1 mm, la dureté ne peut être mesurée qu'à l'aide du système Vickers.

Acier à ressort au carbone

Les aciers à ressort selon DIN EN 10132-1/4 (DIN 17222) sont parfaitement adaptés aux exigences (coefficient d'élasticité élevé, limite d'élasticité élevée, allongement élastique et bonne aptitude à la trempe). **La matière C 75S, n° de matière 1.1248**, ayant une faible teneur en phosphore et en soufre, est utilisée tout spécialement pour la fabrication des segments Seeger. Les matières **C 58D (1.0609), C 58D2 (1.1212), anciennement: MK 58, DIN EN 10 016-2/-4* et le fil d'acier à ressort selon DIN EN 10270-1 (DIN 17223-1)** sont également utilisés pour la fabrication des éléments de fixation Seeger. Dans nos propres laminoirs, l'acier à ressort tiré de manière brevetée, semblablement à DIN EN 10270-1, peut être laminé selon divers profils.

Werkstoffe nach / Materials in accordance with / Matières selon:		DIN EN 10132-4	DIN EN 10016-4*	DIN EN 10016-2*
Bezeichnung / Designation / Désignation Werkstoff-Nr. / Material No. / N° de Matière		C 75 S 1.1248	C 58 D2 1.1212	C 58 D 1.0609
C	%	0,70 – 0,80	0,56 – 0,60	0,55 – 0,60
Mn	%	0,60 – 0,90	0,50 – 0,70	0,50 – 0,80
Si	%	0,15 – 0,35	0,10 – 0,30	0,10 – 0,30
P	%	≤ 0,025	≤ 0,020	≤ 0,035
S	%	≤ 0,025	≤ 0,025	≤ 0,035
E-Modul / E-Mod of elasticity / E-Module d'élast.	[N/mm ²]	210.000	210.000	210.000
spez. Gew. / specific gravity / Masse spécif.	[g/cm ³]	7,85	7,85	7,85
R _e	[N/mm ²]	1500	1450	1450
R _m	[N/mm ²]	1750	1700	1700
ε	[%]	0,715	0,69	0,69

*nur Angaben zur chemischen Analyse · *Specifications only for chemical analysis · *Spécifications seulement pour analyse chimique

Sonderwerkstoffe

Neben den genannten Kohlenstoff-Federstählen finden auch korrosionsbeständige Werkstoffe Verwendung. Folgende Materialien kommen für die Herstellung von Seeger-Befestigungselementen noch in Frage:

Zinn-Bronze CuSn6 / CuSn8

Zinn-Bronze zeichnet sich durch eine sehr hohe chemische Beständigkeit aus, hat jedoch eine etwas geringere elastische Dehnung als Federstahl. Insbesondere im kleineren Durchmesserbereich können die Sicherungsringe in den plastischen Verformungsbereich kommen. Dies ist besonders bei der Montage zu berücksichtigen, um möglichst einen Sitz in der Nut zu erreichen. Aufgrund des Elastizitätsmoduls von $E = 115\,000\text{ N/mm}^2$ ist bei Ringen aus Zinn-Bronze mit einer geringeren Tragfähigkeit und Ablösedrehzahl zu rechnen. Zinn-Bronze ist antimagnetisch und zeigt auch bei tiefen Temperaturen keine Tendenzen einer Versprödung.

Beryllium-Bronze CuBe2, Werkstoffnummer 2.1247.75

Dieser Werkstoff besitzt die gleiche Beständigkeit wie Zinn-Bronze, ist jedoch aushärtbar, d.h. er kann wie Federstahl im weichen Zustand verarbeitet und dann ausgehärtet werden. Im ausgehärteten Zustand besitzt er eine elastische Dehnung, die über der von Federstahldraht liegt. Der sehr hohe Preis der Beryllium-Bronze schränkt die Anwendung jedoch ein.

Edelstahl X 39 CrMo 17 1, Werkstoffnummer 1.4122

Dieser Werkstoff besitzt als härterer martensitischer Chromstahl nicht die Beständigkeit der austenitischen Chrom-Nickel-Stähle. Für zahlreiche Anwendungsfälle reicht dieser Stahl aus und wird vor allem für die Herstellung der kleineren und mittleren Ringe verwendet.

Edelstahl X 10 CrNi 18 8, Werkstoffnummer 1.4310

Dieser Werkstoff ist ein austenitischer korrosionsbeständiger Edelstahl, der besonders gute Eigenschaften für eine Kaltverfestigung besitzt. Sowohl Seeger-Ringe nach DIN 471/472 in den Abmessungen über 100 mm Nenndurchmesser (konzentrische Form) als auch Sprengringe SW/SB können aus diesem Werkstoff hergestellt werden.

Special Materials

In addition to the above-mentioned carbon spring steels, corrosion-proof materials are also used. The following materials are still used to manufacture Seeger retaining rings:

Tin bronze CuSn6 / CuSn8

The particular characteristic of tin bronze is its high chemical resistance although its elasticity is somewhat lower than spring steel. In particular retaining rings of smaller diameters can be prone to plastic deformation. This must particularly be taken into account with regard to fitting in order to achieve the best possible seating in the groove. Because tin bronze rings have a modulus of elasticity of $E = 115\,000\text{ N/mm}^2$ a lower capacity and revolution count for separation must be assumed. Tin bronze is antimagnetic and, even at low temperatures, shows no tendencies towards embrittlement.

Beryllium bronze CuBe2, Material number 2.1247.75

This material has a higher strength than tin bronze after heat treatment. That is to say, just like spring steel it can be worked when soft and then hardened. When hardened, this material has an elastic elongation which is higher than that of spring steel. However, the use of beryllium bronze is restricted by its very high price.

Stainless steel X 39 CrMo 17 1, material number 1.4122

As a hardenable martensitic chrome steel, this material does not have the resistance of austenitic chrome nickel steels. This steel suffices for numerous applications and is used above all in the manufacture of smaller and medium-size rings.

Stainless steel X 10 CrNi 18 8, material number 1.4310

This material is an austenitic corrosion-proof stainless steel which is particularly suitable for work hardening. Both Seeger rings to DIN 471/472 with dimensions of more than 100 mm nominal diameter (concentric form) and circlips SW/SB can be manufactured from this material.

Matières spéciales

En plus des aciers à ressort au carbone, des matières résistant à la corrosion sont également utilisées. Les matières suivantes peuvent être employées pour la fabrication des éléments de fixation Seeger:

Bronze à l'étain CuSn6 / CuSn8

Le bronze à l'étain est caractérisé par une très grande résistance chimique, mais a toutefois une élasticité un peu moins importante que l'acier à ressort. En particulier pour les petits diamètres, les segments d'arrêt peuvent atteindre le domaine de déformation plastique. Ceci doit surtout être pris en considération pour le montage afin d'obtenir autant que possible un bon positionnement dans la gorge. En raison du module d'élasticité de $E = 115\,000\text{ N/mm}^2$, il faut pour les segments en bronze à l'étain compter avec une capacité de charge et une vitesse de rotation admissible diminuées. Ce bronze à l'étain est anti-magnétique et n'a pas tendance à devenir cassant à basse température.

Bronze au béryllium CuBe2, numéro de matière 2.1247.75

Cette matière a la même résistance que le bronze à l'étain, mais peut être trempée. c.-à-d. qu'elle peut être transformée à l'état mou, puis trempée comme l'acier à ressort. Une fois trempée, elle a une élasticité supérieure à celui de l'acier à ressort. Le prix très élevé du bronze au béryllium limite néanmoins ses applications.

Acier X 39 CrMo 17 1, numéro de Matière 1.4122

Cette matière, de l'acier au chrome martensitique pouvant être trempé, n'a pas la résistance des aciers austénitiques au chrome-nickel. Néanmoins, il convient à de nombreuses applications. Il est utilisé avant tout pour la fabrication de petits et moyens segments d'arrêt.

Acier X 10 CrNi 18 8, numéro de matière 1.4310

Cette matière est un acier spécial austénitique résistant à la corrosion qui présente d'excellentes propriétés pour un écrouissage. Il est possible de fabriquer des segments d'arrêt Seeger DIN 471/472 d'un diamètre nominal supérieur à 100 mm (forme concentrique) ainsi que des anneaux expansifs SW/SB avec cette matière.

Bezeichnung / Designation / Désignation		Cu Sn 8	Cu Be 2
Werkstoff-Nr. / Material No. / N° de Matière		2.1030.34	2.1247.75
E-Modul / E-Mod of elasticity / E-Module d'élast.	[N/mm ²]	115.000	132.500
spez. Gew. / specific gravity / Masse spécif.	[g/cm ³]	8,9	8,3
R _e	[N/mm ²]	600	1200
R _m	[N/mm ²]	720	1300
ε	[%]	0,52	0,87

Anmerkung

Da alle rostfreien Stähle mehr oder weniger zu bestimmten Korrosionsarten neigen, die unter Umständen zu einem plötzlichen Versagen der Ring-Verbindung durch Sprödbruch führen können, müssen bei der Anwendung die spezifischen Eigenheiten der Materialien unter Einfluß korrosiver Medien unbedingt beachtet werden.

Die Gefahr einer Spannungskorrosion kann durch eine Reduktion der Vorspannung gemindert werden. Dabei werden die Nuttiefen so gewählt, dass die Ringe ohne oder nur mit geringer Vorspannung in der Nut sitzen.

Neben der Berücksichtigung der Herstellerangaben, die im allgemeinen nur auf Laborversuchen beruhen, sollten in jedem Falle Betriebsversuche unter Praxisbedingungen durchgeführt werden.

Hierfür ist es nicht unbedingt erforderlich, dass die später benötigte Ringausführung verwendet wird, sondern es kann ein sofort verfügbares Befestigungselement eingesetzt werden. Im Standardsortiment von Seeger-Orbis sind eine Vielzahl der Ringe nach DIN 471/472 und DIN 6799 in Ausführung X 39CrMo17,1 und CuSn8 enthalten und ab Lager lieferbar.

Note:

Since all stainless steel tend to a greater or lesser extent towards specific types of corrosion which, in certain circumstances, may lead to sudden failure of the ring assembly due to brittle fracture, it is absolutely necessary to pay attention to the specific characteristics of these Materials under the influence of corrosive media when in use.

The risk of stress corrosion can be eliminated by reducing the tension. Therefore the depths of the grooves should be designed in such a way that the rings are fit without or only with a very low pretension.

In addition to paying attention to manufacturers' data, generally based only on laboratory experiments, practical experiments should be carried out in all cases under practical conditions.

At the same time, it is not absolutely necessary to use the ring version needed later and an immediately available retaining system from Seeger's standard range can be used instead. The standard range includes a large number of rings to DIN 471/472 and DIN 6799 consisting of the Materials X39CrMo17.1 and CuSn8, and these rings are available from stocks. The risk of stress corrosion can be eliminated by reducing the tension. Therefore the depths of the grooves should be designed in such a way that the rings are fit without or only with a very low pre-tension.

Remarque

Sachant que les aciers inoxydables ont plus ou moins tendance à présenter certains types de corrosion pouvant éventuellement entraîner une rupture du montage par fragilisation, il est indispensable de tenir compte des propriétés spécifiques des matériaux sous l'influence de fluides corrosifs à l'usage.

Les risques de corrosion par fissure dûs à la contrainte peuvent être réduits en diminuant la prétension initiale. On choisit dans ce cas les profondeurs de gorge de façon à ce que les segments soient montés dans la gorge sans ou avec une faible prétension seulement.

Outre les indications du fabricant, qui ne sont généralement basées que sur des essais en laboratoire, il convient dans tous les cas d'effectuer des essais de fonctionnement dans des conditions proches de la réalité.

Il n'est pas absolument nécessaire d'utiliser pour cela le segment dont on se servira par la suite; il est également possible d'utiliser un autre élément de fixation faisant partie du programme standard Seeger. Celui-ci comprend une multitude de segments d'arrêt selon DIN 471/472 et DIN 6799 en exécution X39CrMo17.1 et CuSn8, qui sont disponibles sur stock.

Werkstoffe nach / Materials in accordance with / Matières selon:		DIN 10188	DIN 10270-3
Bezeichnung / Designation / Désignation Werkstoff-Nr. / Material No. / N° de Matière		X 39 Cr Mo 17 1 1.4122	X 10 Cr Ni 18 8 1.4310
C	%	0,33 – 0,45	0,05 – 0,15
Cr	%	15,5 – 17,50	16,0 – 19,0
Mo	%	0,80 – 1,30	≤ 0,80
Ni	%	≤ 0,40	6,0 – 9,5
Si	%	≤ 1,0	≤ 2,0
Mn	%	≤ 1,0	≤ 2,0
P	%	≤ 0,045	≤ 0,045
E-Modul / E-Mod of elasticity / E-Module d'élast.	[N/mm ²]	213.000	195.000
spez. Gew. / specific gravity / Masse spécif.	[g/cm ³]	7,7	7,9
R _m	[N/mm ²]	1800	1700
R _e	[N/mm ²]	1300	1400
ε	[%]	0,65	0,57

6.

Härteverfahren Hardening processes Procédés de trempe

6.3 Härteverfahren

Federstahlteile können grundsätzlich nach zwei verschiedenen Verfahren vergütet werden:

1. Martensitisches Verfahren:

Durch Abschrecken aus der Austenitierungstemperatur (ca. 800 – 820° C) in Öl mit Raumtemperatur wird ein martensitisches Gefüge erzielt, das durch nachfolgendes Anlassen im Salzbad oder in Luft die erforderliche Härte und Zähigkeit erhält.

2. Isothermale Zwischenstufen-Vergütung:

Nach dem Austenitisieren werden die Seeger-Ringe in einem Salzbad (ungefähr 320° C) abgeschreckt und für eine gewisse Zeit auf dieser Temperatur gehalten, bis die gewünschte Gefügewandlung erfolgt ist und dann auf Raumtemperatur weiter abgekühlt. Dieses isothermische Umwandeln bringt folgende Vorteile:

- Höhere Zähigkeit und damit höhere Dauerfestigkeit und geringere Gefahr von Härterissen, besserer Abbau von Spannungsspitzen
- Geringerer Verzug infolge kleinerer Temperaturdifferenz
- Geringere Empfindlichkeit gegen Wasserstoff-Versprödung
- Energieeinsparung

Bis auf wenige Ausnahmen werden alle Seeger-Befestigungselemente grundsätzlich durch isothermisches Umwandeln gehärtet.

6.3 Hardening processes

Spring steel components can basically be coated in accordance with two different processes:

1. Martensitic process:

By quenching from the austenitising temperature (approx. 800-820°C) in oil at room temperature, a martensitic structure is achieved which will attain the required degree of hardness and toughness by subsequent tempering in a salt bath or in air.

2. Isothermal austempering:

After austenitization the Seeger rings are quenched in a saline bath (approx. 320°C) and kept at this temperature for a certain period until the required structural conversion has occurred and then cooled further to room temperature. This isothermal conversion has the following advantages:

- extreme toughness and thus higher permanent strength and a reduced risk of hardening cracks and better elimination of stress peaks
- less distortion due to a smaller temperature difference
- less sensitivity to hydrogen embrittlement
- energy saving

Apart from a few exceptions, all Seeger retaining systems are always hardened by isothermic conversion.

6.3 Procédés de trempe

Les pièces en acier à ressort peuvent être trempées suivant deux procédés différents:

1. Trempe martensitique:

Par trempe d'une matière à la température d'austénisation (env. 800-820°C) dans de l'huile à la température ambiante, on obtient une structure martensitique. Le revenu consécutif dans un bain salin ou à l'air lui confère la dureté et la résilience requises.

2. Trempe bainitique isothermique:

Après l'austénitisation, les circlips Seeger sont trempés dans un bain salin (env. 320° C) et maintenus à cette température durant un certain temps jusqu'à ce que la transformation structurale désirée soit atteinte et refroidis ensuite à température ambiante. Cette transformation structurale isotherme présente les avantages suivants :

- Plus grande ténacité et par conséquent résistance limite de fatigue plus élevée et risque moindre de tapures de trempe, meilleure absorption des pointes de tension
- déformation moindre en raison de la différence moins importante de température
- tendance moindre à une fragilisation due à l'hydrogène
- économie d'énergie

A quelques exceptions près, tous les éléments de fixation Seeger subissent une trempe isothermique.

6.4 Oberflächen

Phosphatieren und Ölen

Zur Erreichung eines für die Lagerung und den Transport ausreichenden Korrosionsschutz werden die meisten Ringe **zinkphosphatiert und geölt**.

Seeger-Sprengringe und Seeger-Ringe mit eingeschränkter Dickentoleranz werden meistens nur geölt.

Galvanische Verzinkung

Bei höheren Anforderungen an die Korrosionsbeständigkeit können Seeger-Befestigungselemente galvanisch verzinkt werden. Zur Verbesserung der Korrosionsschutz-Eigenschaften wird zusätzlich noch eine Passivierung, die Chrom-VI-frei ist, durchgeführt.

Bei der galvanischen Behandlung kann es sowohl bei dem Reinigungs- wie auch dem Beschichtungsvorgang zur Aufnahme von Wasserstoffatomen kommen. Dies kann unter Umständen dann zu dem wasserstoffinduzierten verzögerten Spröbruch führen. Durch sorgfältiges Entgasen nach der Galvanik wird bei Seeger-Produkten die Spröbruchgefahr im Regelfall vermieden; völlig auszuschließen ist sie jedoch nicht (siehe auch DIN 267, Teil 9).

Mechanische Verzinkung

In einem Spezialverfahren werden Zink- oder andere metallische Partikel oder deren Gemische in einer Trommel mit Glaskugeln von abgestimmter Größe durch Rotation auf die Ringe aufgehämmert.

Durch dieses Verfahren ist eine noch höhere Sicherheit gegen wasserstoffinduziertem verzögertem Spröbruch gegeben.

Elektrophorese-Lackierung

Die phosphatierte Oberfläche wird zusätzlich durch ein anschließendes Lackierverfahren geschützt. Die Korrosionsbeständigkeit ist hervorragend. Zu beachten ist jedoch die relativ hohe Schichtdicke von ca. 0,04 mm.

Zinklamellen-Beschichtung

Auf eine Grundierung mit Zinkphosphat wird im Tauchzentrifugierverfahren eine Zinklamellen-Schicht aufgetragen und eingebrannt. Mehrere Schichten und Ausführungen sind möglich, um die Korrosionsbeständigkeit noch weiter zu steigern oder eine dekorative Schutzschicht zu erreichen.

Farbliche Kennzeichnung

Zur farblichen Unterscheidung von Seeger-Befestigungselementen können neben dem Anlass-Färben auch dünne Überzüge aus Kupfer oder Messing verwendet werden.

6.4 Surface finishes

Phosphatizing and oiling

To achieve corrosion protection adequate for storage and transport, most of the rings are **zinc-phosphated and oiled**.

Seeger retaining rings and Seeger rings with a low thickness tolerance are normally just oiled.

Galvanizing

If a higher level of corrosion resistance is required, Seeger fastenings can be galvanized. To improve corrosion resistance properties a further chromizing treatment is carried out, which is free of chrome VI.

Both during the cleaning and also during the coating processes of galvanic treatment, hydrogen atoms may be absorbed. In certain circumstances, this may lead to a hydrogen-induced delayed brittle fracture. As a rule, the risk of brittle fracture is avoided in Seeger products by means of thorough degasification after the galvanization process, but this risk cannot be excluded completely (see also DIN 267, part 9).

Mechanical plating

In a special process zinc and other metallic particles or compounds are hammered onto the rings by rotating them in a drum with glass pellets of a particular size.

This process provides greater protection against hydrogen-induced delayed brittle fracture.

Electrophoretic painting

The phosphated surface is additionally protected in a subsequent painting process. This produces outstanding Corrosion resistance. However, the relatively thick coating of approx. 0.04 mm must not be overlooked.

Coating processes with lamellar Zinc

On a base of zinc phosphate a layer is deposited in an immersion centrifugal process and burnt in. Several coatings and processes are possible to increase corrosion resistance still further or to achieve a decorative protective coating.

Colour identification

In addition to the temper colours, thin coatings of copper or brass can be used for colour differentiation of Seeger fastenings.

6.4 Traitements de Surface

Phosphatation et huilage

Afin d'obtenir une protection suffisante contre la corrosion pendant le stockage et le transport, la plupart des segments sont phosphatés au **phosphate de zinc et huilés**.

Les segments d'arrêt et circlips Seeger ayant une tolérance d'épaisseur limitée sont le plus souvent huilés.

Le zingage galvanique

En cas d'exigences plus grandes envers la résistance à la corrosion, les éléments de fixation Seeger peuvent être zingués par galvanisation. Pour améliorer les propriétés de protection contre la corrosion, un chromatage sans chrome VI est effectué.

Dans le cas d'un traitement galvanique, une absorption d'atomes d'hydrogène peut se produire tant pendant le nettoyage que pendant le revêtement. Il peut éventuellement en résulter une rupture à retardement en raison de la fragilisation induite par l'hydrogène. Les risques de rupture par fragilisation sont en règle générale écartés dans les produits Seeger par un dégazage soigné après la galvanisation; ils ne peuvent néanmoins être exclus entièrement (voir également DIN 267, partie 9).

Le zingage mécanique

Au cours d'un procédé spécial, du zinc ou d'autres particules métalliques ou en plus des mélanges sont martelés sur les segments par rotation dans un tonneau contenant des billes de verre d'une taille déterminée. Grâce à ce procédé, une sécurité plus grande contre les fragilisations retardées induites par l'hydrogène est assurée.

Laquage par électrophorèse

La surface phosphatée est protégée par laquage consécutif. Sa résistance à la corrosion est excellente. A noter néanmoins l'épaisseur relativement importante de la couche (env. 0,04 mm).

Processus de revêtement de surface au zinc lamellaire

Sur un traitement primaire au phosphate de zinc, on applique une couche par le procédé d'immersion avec centrifugation et on la cuit. Plusieurs couches et versions sont possibles pour augmenter encore la résistance à la corrosion ou obtenir une couche de protection décorative.

Le marquage en couleur

Pour la différenciation par les couleurs des éléments de fixation Seeger, on peut, en plus des couleurs de revenu, utiliser de fins revêtements en cuivre ou laiton.

6.

Oberflächen Surface finishes Traitements de Surface

Andere Verfahren

Auf Kundenanfragen sind auch Beschichtungen mit hoher Korrosionsbeständigkeit, wie z.B. Zink/Eisen oder Zink/Nickel möglich, wobei zu beachten ist, dass es sich bei Seeger-Befestigungselementen um hochfeste Bauteile handelt und bei beiden Verfahren die Gefahr einer Wasserstoff-Versprödung besteht.

Eine sehr hohe Korrosionsbeständigkeit bieten auch Verfahren, die auf aushärtbarem Zink- und Aluminiumlamellen-Verbindungen bestehen und Chrom-VI-frei sind (Bsp.: Geomet®).

Allgemeine Hinweise

Bei der Anwendung von Seeger-Befestigungselementen mit zusätzlicher Oberflächenbehandlung ist zu beachten, dass die Schichtdicke die Ringdicke erhöht; insbesondere bei der Auslegung und Vermassung der Nut ist dies zu berücksichtigen.

Alle besonderen Verfahren benötigen gewisse Losgrößen, um wirtschaftlich vertretbar zu sein.

Weitere Hinweise stehen in den Seeger-Maßlisten bzw. in der Seeger Sortiments- und Preisliste.

Other processes

At customers' request coatings with high corrosion resistance such as zinc/iron or zinc/nickel can be applied but here it must be noted that Seeger fastenings are high-strength components and that both these processes carry a risk of hydrogen brittle fracture.

High corrosion resistance is provided by processes consisting of hardened zinc or aluminium lamellas (chrome VI - free) (e.g. Geomet®)

General notes

When using Seeger fastenings with an additional coating it must be noted that the thickness of the ring increases the thickness of the coating; this must particularly be borne in mind in the design and dimensions of the groove.

All special processes require a certain batch size to be commercially viable.

Further notes are contained in the Seeger size list or the Seeger range and price list.

Autres procédés

A la demande des clients, on peut aussi effectuer des revêtements à grande résistance contre la corrosion, comme par exemple zinc/fer ou zinc/nickel, il faut cependant tenir compte du fait que les éléments de fixation Seeger sont des pièces très solides et que, dans ces deux procédés, il existe un risque de fragilisation induite par l'hydrogène.

Une très grande résistance contre la corrosion est également offerte par des procédés constitués de lamelles en alliages de zinc ou d'aluminium durcissable et sans chrome VI (par ex. Geomet®)

Indications générales

En cas d'utilisation d'éléments de fixation Seeger ayant subi un traitement de surface supplémentaire, il faut tenir compte du fait que l'épaisseur de la couche augmente l'épaisseur des anneaux; en particulier lorsqu'on conçoit et dimensionne la gorge.

Tous les procédés particuliers nécessitent certaines grandeurs de lots pour pouvoir être réalisés économiquement. D'autres indications se trouvent dans les tables dimensionnelles, les listes de produits et les tarifs Seeger.

Berechnung der Seeger-Ring-Verbindung Calculation of Seeger-Ring assemblies Calculs de montage pour segments d'arrêt Seeger

7.

Bei der normalen Anwendung der Seeger-Ringe sind Berechnungen nicht erforderlich, da die Maßlisten alle wichtigen Daten enthalten.

For normal Seeger ring applications, calculations are not necessary because the data chart contains all important information.

Si les segments Seeger sont destinés à des applications normales, tout calcul est superflu car les tables dimensionnelles renferment toutes les données nécessaires.

In besonderen Anwendungsfällen sind nachstehende Berechnungen durchzuführen:

The following calculations must be performed for special applications:

Les Calculs suivants doivent être effectués pour des applications spéciales:

7.1 Tragfähigkeit der Seeger-Ring-Verbindung

- Tragfähigkeit der Nut F_N
- Tragfähigkeit des Seeger-Ringes F_R

7.2 Ablösedrehzahl der Seeger-Ringe für Wellen n_{abl}

7.3 Axiale Verschiebung des festgelegten Maschinenteiles

7.1 Calculation of the Seeger ring assemblies load bearing capacity

- Load bearing capacity of the groove F_N
- Load bearing capacity of the Seeger ring F_R

7.2 Detaching speed of Seeger rings for shafts n_{abl}

7.3 Axial displacement of the secured machine component

7.1 Capacité de charge de l'ensemble Seeger

- capacité de charge de la gorge F_N
- Capacité de charge du segment d'arrêt F_R

7.2 Vitesse de rotation admissible pour anneaux extérieurs n_{abl}

7.3 Déplacement axial de l'élément de machine bloqué

7.1 Die Tragfähigkeit der Seeger-Ring-Verbindung

Bei den in den Maßlisten genannten Tragfähigkeitszahlen für Seeger-Ringe F_R und Nuten F_N ist jeweils das schwächere Konstruktionselement für die Tragfähigkeit der Verbindung bestimmend. Die Tragfähigkeitszahlen enthalten keine Sicherheit gegen Fließen bei stat. Beanspruchung und gegen Dauerbruch bei schwellender Beanspruchung. Bei statischer Beanspruchung ist gegen Bruch eine mindestens dreifache Sicherheit vorhanden.

7.1 The load bearing capacity of a Seeger-Ring assembly

As regards the load bearing capacity figures given in the data charts for Seeger-Rings F_R and grooves F_N in each case the weaker design element is decisive with respect to the assemblies load bearing capacity. The load bearing capacity figures contain no safety factor against yield under static stresses and against fatigue fracture in the event of swelling stresses. At least a triple safety factor is provided against fracture under static stresses.

7.1 Capacité de charge de l'ensemble Seeger

C'est toujours l'élément le plus faible qui doit être pris en considération pour les capacités de charge indiquées dans les tables dimensionnelles pour les segments Seeger F_R et les gorges F_N . Les valeurs indiquées ne comportent aucune marge de sécurité en ce qui concerne une déformation permanente dans le cas d'efforts statiques ou une rupture dans le cas d'efforts alternés. Par contre, il est tenu compte d'une marge de sécurité d'au moins trois contre la rupture dans le cas d'efforts statiques.

Tragfähigkeit der Nut F_N

Load bearing capacity of the groove F_N

Capacité de charge de la gorge F_N

$$F_N = \frac{R_e \cdot A_N}{q \cdot S} \quad (\text{N})$$

mit: R_e = Streckgrenze des genuteten Werkstoffes

$$A_N = \frac{\pi}{4} (d_1^2 - d_2^2)$$

q = Beanspruchungszahl nach Bild 1

S = Sicherheit

Where: R_e = yield point of the groove material

$$A_N = \frac{\pi}{4} (d_1^2 - d_2^2)$$

q = stressing figure in accordance with Figure 1

S = safety factor

on a: R_e = Limite d'élasticité de la matière dans laquelle est taillée la gorge

$$A_N = \frac{\pi}{4} (d_1^2 - d_2^2)$$

q = coefficient de sollicitation suivant la figure 1

S = Marge de sécurité

7.

Berechnung der Seeger-Ring-Verbindung Calculation of Seeger-Ring assemblies Calculs de montage pour segments d'arrêt Seeger

Bild 1
Figure 1
Figure 1

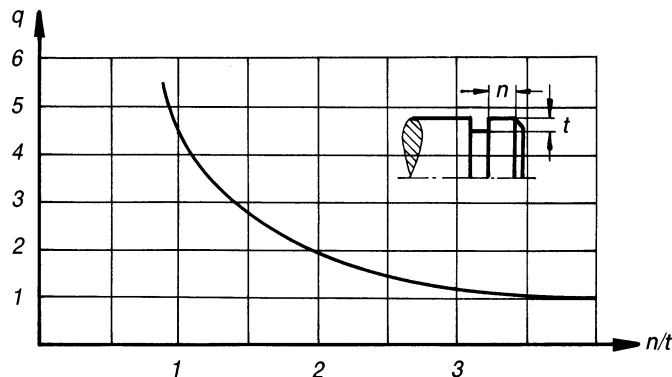

Die Werte in den Maßlisten gelten für:

$R_e = 200 \text{ N/mm}^2$ (bezogen auf genuteten Werkstoff)
 $q = 1,2$ bei $n/t = 3$
 $S = 1$

Umrechnung:

Hat der eingesetzte Werkstoff eine andere Streckgrenze R_e gilt:

The values in the data charts apply to:

$R_e = 200 \text{ N/mm}^2$ (referred to grooved material)
 $q = 1,2$ with $n/t = 3$
 $s = 1$

Conversion:

If the material used has a different yield R_e the following applies:

$$F_{N'} = F_N \frac{R_e'}{200} \quad (\text{N})$$

Bei abweichender Nuttiefe t' oder Nutfläche A_N' aufgrund von anderem Nutdurchmesser und/oder Nenn Durchmesser d_1 bzw. von einem Kantenbruch des Nutrandes gilt:

If the groove depth t' or groove area A_N' deviates due to a different groove diameter and/or nominal diameter d_1 or due to groove edge rounding, the following applies:

$$F_{N'} = F_N \frac{t'}{t} = F_N \frac{A_N'}{A_N} \quad (\text{N})$$

Bei Bundlängenverhältnissen $n/t \leq 3$ sind die Werte F_N mit dem Korrekturfaktor aus Diagramm Bild 2 zu multiplizieren.

In the event of shoulder length ratios $n/t \leq 3$, the values F_N must be multiplied by the compensation factor given in the diagram in Figure 2.

Les valeurs des tables dimensionnelles sont valables pour:

$R_e = 200 \text{ N/mm}^2$ (en se référant à la matière où est taillée la gorge)
 $q = 1,2$ avec $n/t = 3$
 $S = 1$

Conversion:

Si la matière utilisée a une autre limite élastique R_e on a:

Si la profondeur de gorge t' ou la surface de gorge A_N' sont différentes à cause d'un autre diamètre de gorge et/ou d'un autre diamètre nominal d , ou encore à cause d'un chanfrein au bord de la gorge, on a:

Dans le cas de rapports $n/t \leq 3$, les valeurs F_N doivent être multipliées par le facteur de correction p du diagramme de la figure 2.

Bild 2
Figure 2
Figure 2

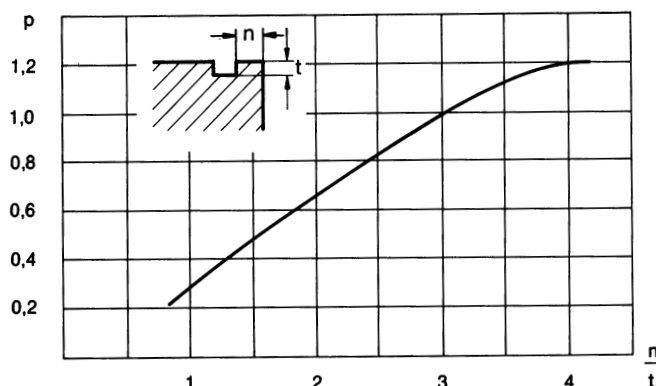

Berechnung der Seeger-Ring-Verbindung Calculation of Seeger-Ring assemblies Calculs de montage pour segments d'arrêt Seeger

7.

Beispiel:

Gesucht:
Tragfähigkeit der Nut des Seeger-Ringes A 20 bei Werkstoff St 50 ($R_{e'} = 270 \text{ N/mm}^2$) Bundlängen-Verhältnis $n/t = 2$

$$F_{N'} = F_N \frac{R_{e'}}{200} \cdot p$$

F_N aus Maßliste 10 = 5,0 kN

p aus Bild 2 = 0,65

$F_{N'} = 4,4 \text{ kN}$ (ohne Sicherheit)

Example:

Sought:
load bearing capacity of the groove of Seeger ring A 20 consisting of material St 50 ($R_{e'} = 270 \text{ N/mm}^2$) shoulder length ratio $n/t = 2$

$$F_{N'} = F_N \frac{R_{e'}}{200} \cdot p$$

F_N from data chart 10 = 5,0 kN

p from figure 2 = 0,65

$F_{N'} = 4,4 \text{ kN}$ (no safety factor)

Exemple:

Résultat cherché:
Capacité de charge de la gorge du segment Seeger A20 avec la matière St 50 ($R_{e'} = 270 \text{ N/mm}^2$), rapport $n/t = 2$

$$F_{N'} = F_N \frac{R_{e'}}{200} \cdot p$$

F_N indiqué dans la table dimensionnelle 10 = 5,0 kN

p dans la figure 2 = 0,65

$F_{N'} = 4,4 \text{ kN}$ (sans marge de sécurité)

Tragfähigkeit des Seeger-Ringes F_R und F_{Rg}

Man unterscheidet zwei Belastungsfälle:

Load bearing capacity F_R and F_{Rg} of the Seeger ring

Two load cases are distinguished:

Capacité de charge du Segment d'arrêt Seeger F_R et F_{Rg}

On distingue deux cas:

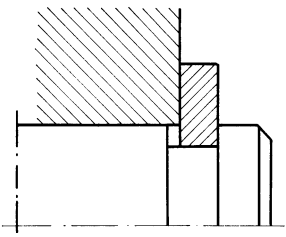
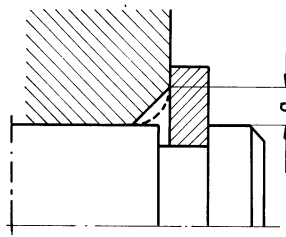
Scharfkantige Anlage sharp-edged face Appui à angle vif	Anlage mit Kantenabstand (Rundung, Fase) g Face with edged spacing (radiused or chamfered) g Appui avec distance entre bords (arrondi, chanfrein) g
<p>Bild 3 Figure 3 Figure 3</p> 	<p>Bild 4 Figure 4 Figure 4</p> 
$F_R = \frac{\psi \cdot K}{h \cdot S} \quad (\text{N})$	$F_{Rg} = \frac{\psi \cdot K}{(g + 0,05) \cdot S} \quad (\text{N})$

7.

Berechnung der Seeger-Ring-Verbindung Calculation of Seeger-Ring assemblies Calculs de montage pour segments d'arrêt Seeger

Mit / Where / On a:

$$\psi = \frac{f}{h}$$

$$K = \frac{\pi \cdot E \cdot s^3}{6} \ln \left(1 + \frac{2 b_m}{y} \right) \quad [\text{N} \cdot \text{mm}]$$

$b_m = b - z$			
$z = 0,25 \cdot b$	Mittelwert der Exzentrizität bei Wellenringen	Average eccentricity of shaft rings	Moyenne d'excentricité pour segments extérieurs
$z = 0,3 \cdot b$	Mittelwert der Exzentrizität bei Bohrungsringen,	Average eccentricity of bore rings,	Moyenne d'excentricité pour segments intérieurs
$y = d_2$	bei Wellenringen,	of shaft rings,	Dans le cas de segments extérieurs
$y = d_2 - 2 b_m$	bei Bohrungsringen,	of bore rings,	Dans le cas de segments intérieurs
$h = 0,3 + 0,002 d_1$	scharfkantige Anlage Bild 3	Sharp-edged face, Figure 3	Appui à angles vifs, figure 3,
$h = 0,6 = \text{Konst.}$	scharfkantige Anlage Bild 3, wenn $d_1 \geq 150 \text{ mm}$	Const.Sharp-edged face, Figure 3 if $d_1 \geq 150 \text{ mm}$,	Appui à angles vifs, figure 3, si $d_1 \geq 150 \text{ mm}$
$g =$	siehe Maßlisten	See data charts	Voir tables dimensionnelles
$\ln =$	Natürlicher Logarithmus	Natural logarithm	Logarithme naturel



Bild 5 : umgestülpter Seeger-Ring
Figure 5: dished Seeger ring
Figure 5: Segment d'arrêt Seeger gauchi

Berechnung der Seeger-Ring-Verbindung Calculation of Seeger-Ring assemblies Calculs de montage pour segments d'arrêt Seeger

7.

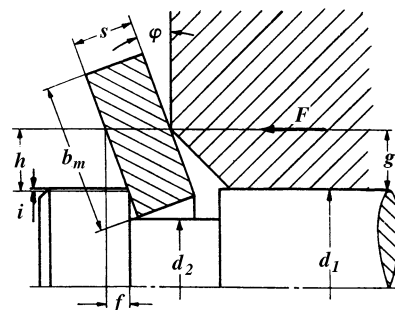

Bild 6: Zulässige Umstülpwinkel der Seeger-Ringe

Figure 6: Permissible dishing angle of Seeger-Rings

Figure 6: Angle de gauchissement admissible pour les segments d'arrêt Seeger

Die Werte in den Maßlisten gelten für:
Werkstoff des Seeger-Ringes E-Modul
= 210 kN/mm²

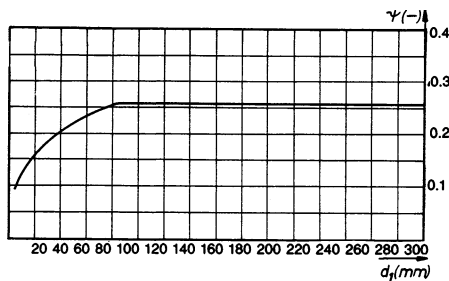
F_R = Tragfähigkeit bei scharfkantiger
Anlage

F_{Rg} = Tragfähigkeit bei Kantenab-
stand g

The values in the data charts apply to:
Seeger-Ring material with a modulus of
elasticity = 210 kN/mm²

F_R = load bearing capacity with
sharp-cornered abutment

F_{Rg} = load bearing capacity with
a corner distance g

Les valeurs indiquées dans les tables
dimensionnelles sont valables pour:
Matière du segment d'arrêt Seeger,
module d'élasticité = 210 kN/mm²

F_R = Capacité de charge en cas
d'appui à angles vifs

F_{Rg} = Capacité de charge en cas de
distance entre bords g

Umrechnung:

Bei Einsatz eines anderen Werkstoffes
für den Seeger-Ring mit anderem E-
Modul E' gilt:

Conversion:

When using a different material for a
Seeger-Ring with a different modulus of
elasticity E', the following applies:

Conversion:

En cas d'utilisation d'une autre matière
ayant un autre module d'élasticité E'
pour le segment d'arrêt Seeger, on a:

$$F_{R'} = F_R \frac{E'}{210} \quad (\text{kN}) \qquad F_{Rg'} = F_{Rg} \frac{E'}{210} \quad (\text{kN})$$

Beispiel:

Gesucht ist die Tragfähigkeit des
Seeger-Ringes J 22 aus dem Werkstoff
Bronze CuSn 8 mit einem Elastizitäts-
modul von E' = 115 N/mm² bei scharf-
kantiger Anlage.

Example:

The load bearing capacity of Seeger-
Ring J 22 consisting of the material
bronze CuSn 8 with a modulus of ela-
sticity E' = 115 N/mm² and for sharp-ed-
ged abutment is to be calculated.

Exemple:

On cherche la capacité de charge du
segment d'arrêt Seeger J 22 en bronze
CuSn 8 ayant un module d'élasticité E'
= 115 N/mm² en cas d'appui à angles
vifs.

$$F_{R'} = F_R \frac{E'}{210} \quad F_R \text{ aus Maßliste 11} = 8,0 \text{ kN} / \text{from data chart 11} = 8,0 \text{ kN} / \text{de la table dimensionnelle 11} = 8,0 \text{ kN}$$

$$= 8,0 \frac{115}{210}$$

$$F_{R'} = 4,38 \text{ kN} \quad (\text{ohne Sicherheit} / \text{no safety factor} / \text{sans marge de sécurité})$$

Wenn die vorhandene Fase, Rundung
oder der Kantenabstand g' von den
in den Maßlisten genannten Werten g
abweicht, gilt:

If the existing chamfer, rounded corner
or corner distance g' deviates from the
values g in the data chart, the following
applies:

Si le chanfrein, l'arrondi ou la distance
entre bords g' diffèrent des valeurs indi-
quées dans les tables dimensionnelles,
on a:

$$F_{Rg'} = F_{Rg} \frac{g}{g'} \quad (\text{N})$$

Achtung:

Wenn F_{Rg'} bei kleinen Werten von g'
größer ist als F_R gilt F_R!

Important:

If, at low g' values, the value F_{Rg'} is grea-
ter than F_R then F_R applies!

Attention:

Si F_{Rg'} est supérieur à F_R dans le cas
de valeurs g' de faible importance, on
prendra F_R pour référence.

7.

Berechnung der Seeger-Ring-Verbindung Calculation of Seeger-Ring assemblies Calculs de montage pour segments d'arrêt Seeger

Beispiel:

Gesucht ist die Tragfähigkeit des Seeger-Ringes A 40 bei einer Fase des andrückenden Maschinenteiles von $g' = 1,0 \text{ mm}$.

$$F_{Rg}' = F_{Rg} \frac{g}{g'} \quad F_{Rg} \text{ aus Maßliste 10} = 9,5 \text{ kN} / \text{from data chart 10} = 9,5 \text{ kN} / \text{de la table dimensionnelle 10} = 9,5 \text{ kN}$$

$$F_{Rg}' = 9,5 \frac{2}{1} \quad g \text{ aus Maßliste 10} = 2,0 \text{ mm} / \text{from data chart 10} = 2,0 \text{ mm} / \text{de la table dimensionnelle 10} = 2,0 \text{ mm}$$

$$F_{Rg}' = 19,0 \text{ kN} \quad (\text{ohne Sicherheit} / \text{no safety factor} / \text{sans marge de sécurité})$$

Kantenabstände, die die Tragfähigkeit des Ringes reduzieren, können sich auch durch größere Differenzen zwischen d_1 und d_1' (Bild 7) ergeben.

Example:

The load bearing capacity of Seeger ring A 40 is to be calculated with a chamfer on the located machine component of $g' = 1.0 \text{ mm}$.

Exemple:

Quelle est la capacité de charge du segment d'arrêt Seeger A 40 lorsque l'élément de machine exerçant la pression comporte un chanfrein $g' = 1.0 \text{ mm}$.

Corner distances, which reduce the ring's load bearing capacity, may also result from large-scale differences between d_1 and d_1' (Figure 7).

Les distances entre bords qui réduisent la capacité de charge du segment peuvent également résulter de différences imposantes entre d_1 et d_1' (figure 7).



Bild 7: Hebelarm h durch verkleinerten Bunddurchmesser

Figure 7: lever arm h due to a reduced shoulder diameter

Figure 7: Bras de levier h résultant d'une diminution du diamètre de collet

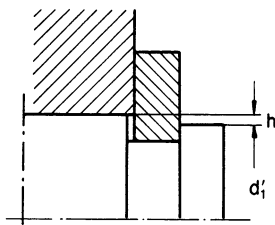

Bild 8: Nut mit Kantenbruch h

Figure 8: Groove with round edge h

Figure 8: Gorge chanfreinée

Beispiel:

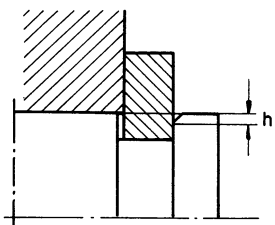
Prüfung der Tragfähigkeit eines Seeger-Ringes A 40 bei Anwendung gemäß Bild 7. Der gegenüber d_1 verkleinerte Durchmesser soll die Montage des Ringes und die Demontage des Maschinenteiles erleichtern.

Example:

Testing the load bearing capacity of a Seeger-Ring A 40 for applications in accordance with Figure 7. The diameter reduced in comparison with d_1 is aimed at facilitating ring assembly and dismantling of the machine component.

Exemple:

Contrôle de la capacité de charge d'un segment d'arrêt Seeger A 40 selon figure 7. Le diamètre réduit par rapport à d_1 a été prévu de façon à faciliter le montage du segment et le démontage de l'élément de machine.

$$F_{Rg}' = F_{Rg} \frac{g}{g'} \quad \begin{array}{l} d_1 = 40,0 \text{ mm} \\ d_1' = 39,4 \text{ mm} \end{array}$$

$$= 9,5 \frac{2}{0,3} \quad g' = 1/2 (d_1 - d_1') = 0,3 \text{ mm}$$

$$F_{Rg}' = 63,3 \text{ kN} \quad \begin{array}{l} F_{Rg} = 9,5 \text{ kN} \\ F_R = 51,0 \text{ kN} \end{array}$$

Da F_{Rg}' größer ist als F_R , gilt F_R als maximale Tragfähigkeit des Ringes, d. h. der Kantenabstand resultierend aus $d_1 - d_1'$ wirkt sich nicht tragfähigkeitsreduzierend aus.

Since F_{Rg}' is greater than F_R , then F_R applies as the ring's maximum load bearing capacity, i.e. the corner distance resulting from $d_1 - d_1'$ does not reduce the load bearing capacity.

Etant donné que F_{Rg}' est supérieur à F_R la valeur F_R est la capacité de charge maximale du segment, c.à.d. que la distance entre bords $d_1 - d_1'$ n'entraîne pas une baisse de la capacité de charge.

Berechnung der Seeger-Ring-Verbindung Calculation of Seeger-Ring assemblies Calculs de montage pour segments d'arrêt Seeger

7.

Wenn die vorhandenen Kräfte bei zu großen Hebelarmen g nicht aufgenommen werden können, muß durch Zwischenlegen einer Seeger-Stützscheibe die scharfkantige Anlage geschaffen werden (Bild 9).

If the existing forces cannot be absorbed because of excessive lever arms g , a sharp-edge abutment must be created by inserting a Seeger support washer (Figure 9).

Si les efforts exercés ne peuvent pas être absorbés parce que les bras de levier g sont trop importants, il faut réaliser un appui à angles vifs en intercalant une rondelle d'appui Seeger (figure 9).



Bild 9: Seeger-Stützscheibe zwischen Seeger-Ring und Maschinenteil

Figure 9: Seeger support washer between Seeger-Ring and machine component

Figure 9: Rondelle d'appui Seeger entre le segment d'arrêt Seeger et l'élément de machine

Tragfähigkeit von Runddrahtspreng- ringen DIN 7993:

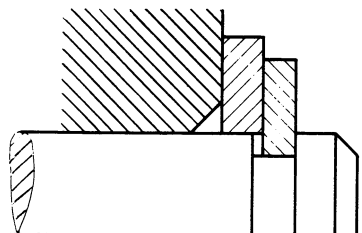
In den Maßlisten werden keine Angaben über die Tragfähigkeit gemacht.

Wenn die Ringe überdeckt zum Einsatz kommen (Bild 10) ist die Tragfähigkeit der Verbindung nur abhängig von der Festigkeit der Werkstoffe von Welle und Gehäuse und unabhängig von dem Ring selbst. Bei dem überdeckten Einbau ist die aus der Axialkraft resultierende Radialkomponente zu beachten.

Load bearing capacity of circular wire circlips to DIN 7993:

No load bearing capacity information is given in the data charts.

If overlapping rings are used (Figure 10), the load bearing capacity of the assembly depends only on the strength of the shaft and housing materials and is independent of the ring itself. When installing overlapping rings, pay attention to the radial component resulting from the axial force.

Capacité de charge des joncs d'arrêt DIN 7993:

Aucune indication n'est fournie sur la capacité de charge dans les tables dimensionnelles.

Si les joncs sont noyés (figure 10), la capacité de charge du montage ne dépend que de la résistance des matières utilisées pour l'axe et la bague et ne dépend pas du jonc proprement dit. En cas de montage noyé, il faut tenir compte de la composante radiale résultant de l'effort axial.



Bild 10: Runddrahtsprengring DIN 7993 in überdecktem Einbau

Figure 10: Overlapping circular wire circlip to DIN 7993

Figure 10: Jonc d'arrêt DIN 7993 noyé

Die Tragfähigkeit der Nut wird berechnet mit:

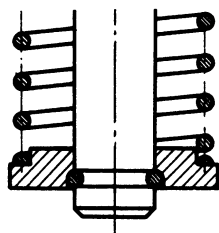
The groove's load bearing capacity is calculated as follows:

La capacité de charge de la gorge est calculée suivant la formule suivante:

$$F_N = \frac{R_e \cdot A_N}{1,2 \cdot S}$$

Die Sicherheit S sollte mindestens 1,25 betragen. Für die Nutfläche $A_N = \pi/4 (d_1^2 - d_2^2)$ ist in der Regel die kleinere Nutfläche der Welle einzusetzen.

The safety factor S should be at least 1,25. As a rule, the smaller groove area of the shaft must be calculated for the groove area $A_N = \pi/4 (d_1^2 - d_2^2)$.

La marge de sécurité S doit être d'au moins 1,25. Pour la surface de gorge $A_N = \pi/4 (d_1^2 - d_2^2)$ il convient d'utiliser en règle générale la plus petite surface de gorge de l'arbre.

7.

Berechnung der Seeger-Ring-Verbindung Calculation of Seeger-Ring assemblies Calculs de montage pour segments d'arrêt Seeger

7.2 Ablösedrehzahl n_{abl} von Wellenringen

7.2 Detaching speed n_{abl} of shaft rings

7.2 Vitesse de rotation maximum admissible n_{abl} des segments d'arrêt extérieurs

$$n_{abl} = \frac{37200000 \cdot b}{(d_2 + b)^2} \sqrt{\frac{d_2 - d_3}{d_3 + b}} \quad (1/\text{min.} / \text{V/mn} / \text{trs/mn})$$

Die Gleichung gilt für folgende Ringe:
Seeger-Ringe DIN 471
Seeger-Sprengringe DIN 5417
Seeger-Sprengringe SW

This equation applies to the following rings:
Seeger-Rings DIN 471
Seeger circlips DIN 5417
Seeger circlips SW

Cette équation est valable pour les segments suivants:
Segments d'arrêt Seeger DIN 471
Anneaux expansifs Seeger DIN 5417
Anneaux expansifs Seeger type SW

Bei folgenden Ringen ist das Ergebnis mit 0,95 zu multiplizieren:
Seeger-K-Ringe
Seeger-V-Ringe
Seeger-L-Ringe

For the following rings, the result must be multiplied by 0.95:
Seeger-K-Rings
Seeger-V-Rings
Seeger-L-Rings

Pour les segments d'arrêt suivants, le résultat doit être multiplié par 0,95:
Segments d'arrêt Seeger type K
Segments d'arrêt type V
Segments d'arrêt type L

Die Ablösedrehzahl ist die Drehzahl, bei der sich der Ring aufgrund der auf ihn einwirkenden Fliehkräfte öffnet und sich von seinem Sitz in der Nut zu lösen beginnt. Ein Abspringen ist erst nach einer weiteren Drehzahlsteigerung um 50% zu erwarten. Die in den Maßlisten aller Wellenringe genannten Werte gelten für Stahlringe, bei Ringen aus Bronze sind die Zahlen mit 0,7 zu multiplizieren.

The detaching speed is the speed at which the ring opens due to the centrifugal forces acting on it and begins to separate from its fit in the groove. It cannot be expected to spring off until the speed is further increased by 50%. The values given in the data charts of all shaft rings apply to steel rings and, for bronze rings, the figures must be multiplied by 0,7.

La vitesse de rotation maximum est la vitesse à laquelle les segments d'arrêt s'ouvrent sous l'action des forces centrifuges appliquées et commencent à se dégager de leur gorge. Il faut s'attendre à ce que le segment d'arrêt sorte si la vitesse augmente encore de 50%. Les valeurs indiquées dans les tables dimensionnelles sont valables pour des segments d'arrêt en acier. Pour les segments d'arrêt en bronze, multiplier ces valeurs par 0,7.

Liegt die vorhandene Drehzahl oberhalb der Ablösedrehzahl, ist eine Rücksprache mit der Technischen Beratung von Seeger-Orbis zu empfehlen. Durch überdeckten Einbau mit Hilfe einer Ausdehnung (Bild 10) können zentrisch begrenzte Ringe wie Seeger-K-Ringe, Seeger-V-Ringe und Seeger-Sprengringe durch Formschluß in der Nut gehalten und bei Drehzahlen verwendet werden, die oberhalb der Ablösedrehzahl liegen (s. auch Abschnitt „Konstruktive Einzelheiten“).

If the speed involved is higher than the detaching speed, please consult the Seeger-Orbis technical advisory service. By overlapped assembly with the aid of a turned recessed (Figure 10), centrally restricted rings such as Seeger-K-Rings, Seeger-V-Rings and Seeger circlips can be held in the groove by a form fit and can be used at speeds above the detaching speed (see also Section "Design details").

Si la vitesse effective est supérieure à la vitesse de rotation maximum admissible, consulter les services techniques de la société Seeger-Orbis. En cas de montage noyé (figure 10), les segments limités concentriquement tels les segments d'arrêt Seeger type K, les segments d'arrêt Seeger type V et les anneaux expansifs Seeger sont maintenus dans la gorge grâce au fait qu'ils épousent intégralement la forme de celle-ci et peuvent par la-même être utilisés à des vitesses de rotation supérieures à la vitesse de rotation maximum admissible (voir également le chapitre "Recommandations de Construction").

Berechnung der Seeger-Ring-Verbindung Calculation of Seeger-Ring assemblies Calculs de montage pour segments d'arrêt Seeger

7.

7.3 Axiale Verschiebung f

7.3 Axial displacement f

7.3 Déplacement axial f

$$f = \frac{F \cdot h^2}{K} + V \text{ (mm)}$$

mit: F = Axialkraft
h = s. u.
K = siehe 7.1
V = 0,02 ÷ 0,05 [mm]

where: F = axial force
h = see below
K = see 7.1
V = 0,02 ÷ 0,05 [mm]

on a: F = Effort axial
h = voir plus bas
K = voir 7.1
V = 0,02 ÷ 0,05 [mm]

Ein sich unter dem Andruck eines Maschinenteiles umstülpender Seeger-Ring (konische Verformung) führt zu einer axialen Verschiebung f, die berechnet werden kann.

A Seeger ring which dishes (conically deforms) under the pressure of a machine component leads to axial displacement f, and this can be calculated.

Le gauchissement d'un segment d'arrêt Seeger provoqué par la pression d'un élément de machine (déformation conique) provoque un déplacement axial f qui peut être calculé.

Die Anfangsverschiebung V beträgt 0,02 bis 0,05 mm und berücksichtigt das Glätten der aufeinanderdrückenden Flächen.

The initial displacement V is 0,02 to 0,05 mm and takes smoothing of the forces pressing on each other into account.

Le déplacement initial V varie de 0,02 à 0,05 mm et correspond à l'écrasement superficiel des surfaces en contact.

Für den Hebelarm gilt:

scharfkantige Anlage:
h = 0,3 + 0,002 d₁ (mm)

Anlage mit Kantenabstand:
h = 0,05 + g (mm)

The following applies to the lever arm:

Sharp-edged abutment:
h = 0,3 + 0,002 d₁ (mm)

Abutment with corner distance:
h = 0,05 + g (mm)

Pour le bras de levier, on a:

Appui à angles vifs:
h = 0,3 + 0,002 d₁ (mm)

Appui sur bords arrondis:
h = 0,05 + g (mm)

Beispiel:

Seeger-Ring AK 80
Maßliste 16

$$f = \frac{F \cdot h^2}{K} + V$$

Axialkraft F = 12 kN
Kantenabstand g = 3 mm
h = 0,05 + 3 = 3,05 mm
K = 236,3 kN mm
$$= \frac{12 \cdot 3,05^2}{236,3} + (0,02 \div 0,05)$$

f = 0,49 ÷ 0,52 mm

Example:

Seeger-Ring AK 80
Data chart 16

$$f = \frac{F \cdot h^2}{K} + V$$

Axial force F = 12kN
Corner distance = 3 mm
h = 0,05 + 3 = 3,05 mm
K = 236,3 kN mm
$$= \frac{12 \cdot 3,05^2}{236,3} + (0,02 \div 0,05)$$

f = 0,49 ÷ 0,52 mm

Exemple:

Segment d'arrêt Seeger AK 80
Table dimensionnelle 16

$$f = \frac{F \cdot h^2}{K} + V$$

Effort axial F = 12kN
Arrondi g = 3 mm
h = 0,05 + 3 = 3,05 mm
K = 236,3 kN mm
$$= \frac{12 \cdot 3,05^2}{236,3} + (0,02 \div 0,05)$$

f = 0,49 ÷ 0,52 mm

Wenn es sich zeigt, daß bei gegebener Kraft F die Verschiebung zu hoch ist, muß entweder der sich quadratisch auswirkende Hebelarm h durch konstruktive Änderung verkleinert oder der Rechnungswert K durch Anwendung eines verstärkten Seeger-Ringes vergrößert werden.

If it is found that the displacement is too high at a given force f, either the quadratically effective lever arm h must be reduced by design changes or the calculatory value K must be increased by using a reinforced Seeger ring.

S'il s'avère que le déplacement est trop important en présence d'un effort F donné, il faut soit réduire le bras de levier h agissant au carré en modifiant la construction, soit augmenter la valeur de calcul K en utilisant un segment d'arrêt Seeger renforcé.

Für weitergehende Berechnungen empfehlen wir die Verwendung des „Seeger-Handbuches“, das gegen eine geringe Schutzgebühr bei Seeger-Orbis angefordert werden kann.

For further calculations, we recommend using the "Seeger Handbook", which can be obtained from Seeger-Orbis at a small charge.

Pour tout calcul complémentaire, nous vous recommandons l'utilisation du "Manuel Seeger" que vous pourrez obtenir auprès de Seeger-Orbis à un coût modeste.

8.

Konstruktive Einzelheiten Design details Recommandations de construction

8.1 Gestaltung der Nut

Es ist die Aufgabe der Ringnut, die vom festgelegten Maschinenteil auf das Seeger-Befestigungselement übertragenen Kräfte aufzunehmen. Die Nut ist gemäß Bild 11 vorzugsweise gekennzeichnet durch den Nutdurchmesser d_2 und davon abhängig durch die Nuttiefe t sowie durch die Nutbreite m .

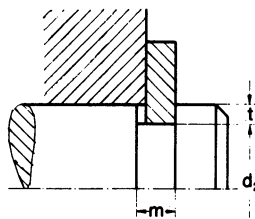

8.1 Design of the ring groove

The purpose of the ring groove is to absorb the forces transmitted from the retained machine component into the Seeger retaining system. As shown in Figure 11, the groove is preferably identified by the groove diameter d_2 and, dependent on it, by the groove depth t and the groove width m .

8.1 Conception de la gorge

La gorge du segment d'arrêt doit admettre l'effort axial transmis de la pièce à bloquer au segment d'arrêt. Elle est définie par un diamètre d_2 dont dépend la profondeur t , et une largeur m (figure 11).

Bild 11: Seeger-Ring-Nut

Figure 11: Seeger ring groove

Figure 11: Gorge d'un segment d'arrêt

8.1.1 Nutdurchmesser d_2 , Nuttiefe t

Die in den Listen aufgeführten Maße für die Nutdurchmesser d_2 führen zu einem Sitz der Ringe in den Nuten mit einer verhältnismäßig großen Vorspannung. Diese Vorspannung ist immer dann erforderlich, wenn größere Massenkräfte in der Ringebene auftreten, die der Spannung der Ringe entgegenwirken, wie z. B. Fliehkräfte bei hohen Wellendrehzahlen. Hier kann die Nuttiefe t zugunsten einer erhöhten Vorspannung verkleinert werden. Bei Konstruktionen, bei denen solche Massenkräfte nicht auftreten, kann die Nuttiefe und damit die Nutfläche A_N und die Tragfähigkeit der Nut F_N vergrößert werden. Die Grenze wird durch den Durchmesser im ungespannten Zustand d_3 gesetzt, d. h. bei Wellenringen gilt $d_2 \text{ min.} = d_3 \text{ max.}$ und bei Bohrungsringen $d_2 \text{ max.} = d_3 \text{ min.}$

8.1.1 Groove diameter d_2 and groove depth t

The values given in the data charts for the groove diameter d_2 lead to ring fits in their grooves with a relatively large prestress. This prestress is always required when large mass forces occur in the ring plane which oppose the stress of the rings, e.g. centrifugal forces at high shaft speeds. Here, the groove depth t can be reduced in favour of an increased prestress. In designs in which such mass forces do not occur, the groove depth and thus the groove area A_N and also the load bearing capacity of the groove F_N , can be enlarged. The limit is posed by the diameter in unstressed condition d_3 , i.e. for shaft rings $d_2 \text{ min.} = d_3 \text{ max.}$ and for bore rings $d_2 \text{ max.} = d_3 \text{ min.}$

8.1.1 Diamètre de fond de gorge d_2 et profondeur de gorge t

Les dimensions indiquées dans les tables en ce qui concerne le diamètre à fond de gorge d_2 conduisent à une mise en place des segments d'arrêt dans les gorges avec une pré-tension relativement élevée. Cette pré-tension est cependant toujours indispensable lorsque des forces d'inertie assez importantes apparaissent au niveau du segment d'arrêt exercent une action antagoniste sur la tension des segments d'arrêt comme par exemple les forces centrifuges dans le cas d'arbres tournant à des vitesses de rotation élevées et les forces d'accélération sur des segments d'arrêt utilisés pour la fixation d'axes de pistons. Dans de tels cas, il peut même être opportun de réduire la profondeur de gorge t afin d'augmenter la pré-tension. Dans de nombreuses constructions où de telles forces d'inertie n'entrent cependant pas en jeu, on pourra augmenter sensiblement la profondeur de gorge t , par conséquent, la surface de gorge A_N et la capacité de charge de la gorge F_N . La limite en est donnée par le diamètre à l'état libre d_3 c'est-à-dire dans le cas de segments d'arrêt extérieurs $d_2 \text{ min.} = d_3 \text{ max.}$ et dans le cas de segments d'arrêt intérieurs $d_2 \text{ max.} = d_3 \text{ min.}$

8.1.2 Nutbreite m

Die in den Maßlisten genannten Werte sind Kleinmaßwerte, die bei der üblichen Anwendung der Seeger-Befestigungselemente in rechteckiger Nut und bei einseitiger Kraftübertragung empfohlen werden. Je nach Gestaltung des an den Ring anzudrückenden Maschinenteiles kann die Nut nach der entlasteten Seite verbreitert werden. Breite Nuten sind wesentlich leichter einzustecken als enge. Wenn das Seeger-Befestigungselement die Kräfte jedoch wechselseitig in beiden Richtungen auf die zwei Nutwände übertragen soll, muß die Nut-

8.1.2 Groove width m

The values given in the data charts are minimum values which are recommended for the usual applications of Seeger retaining systems in rectangular grooves and for unilateral force transmission. Depending on the design of the machine component pressing on the ring, the groove may be widened towards the relieving side. Wide grooves are much easier to recess than narrow ones. However, if the Seeger retaining system is to alternately transmit the forces onto the groove walls in both directions, the groove width m must largely be adapted to the ring thickness in accordance with manufacturing possibilities.

8.1.2 Largeur de gorge m

Les valeurs mentionnées dans les tables sont des valeurs minima recommandées pour les applications usuelles

breite m entsprechend den Fertigungsmöglichkeiten weitestgehend der Ringdicke angepaßt werden.

8.1.3 Form der Nut

Die rechteckige Nut stellt noch immer die Regelausführung dar. Sie kann ohne nennenswerte Beeinflussung des Sitzes des Ringes auf der Lastseite mit $r = 0,1 s$ (10 % der Ringdicke s) gerundet sein (siehe Bild 12a).

Eine nach der entlasteten Seite ge-

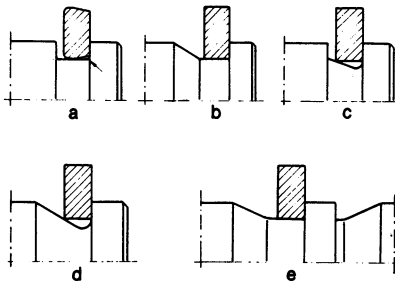

- a = Rechtecknut / rectangular groove / rectangulaire
 b = geschrägte Nut / slanted groove / oblique
 c und/and/et d = gerundete Nuten / rounded grooves / arrondi
 e = Nut mit Entlastungsnut / groove with relief groove / avec rainure de déchargement

schräge Nut zeigt Bild 12b. Systematisch auf der Lastseite gerundete Nuten zeigen die Bilder 12c und 12d. Scharfkantige Ringe nutzen die Nutfläche hier optimal aus. Bild 12e stellt eine Nut mit einer die Kerbwirkung reduzierenden Entlastungsnut dar.

8.1.4 Kerbwirkung der Nut

Die scharfkantig eingestochenen Nuten der Seeger-Befestigungselemente bedingen eine Kerbwirkung. Bei Werkstoffen mit einer Kerbempfindlichkeit entsprechend CK 45 $R_m = 630 \text{ N/mm}^2$ ist mit folgenden Kerbwirkungszahlen bei Rechtecknut zu rechnen:

Wellendurchmesser:
 30 mm: $\beta_K = 2,24$
 80 mm: $\beta_K = 2,60$

Diese Kerbwirkungszahlen können durch gerundete Nuten nach Bild 12c und 12d und durch eine Entlastungsnut nach Bild 12e reduziert werden.

8.1.3 Shape of the groove

The rectangular groove is still the standard form. It can be rounded on the load side with $r = 0.1 s$ (10% of the ring thickness s) without noticeably influencing the fit of the ring (see Figure 12a).

Bild 12: Nutform

Figure 12: groove shape

Figure 12: Forme de la gorge

Figure 12b shows a groove slanted towards the relieved side. Figures 12c and 12d show grooves systematically rounded on the load side. Here, sharp-edged rings make optimum use of the groove area. Figure 12e depicts a groove with a relief groove reducing the notch effect.

8.1.4 Notch effect of the groove

Matching sharp-edged grooves for Seeger retaining rings leads to a notch effect. In the case of materials with a notch sensitivity corresponding to CK 45 $R_m = 630 \text{ N/mm}^2$, the following notch effect figures can be expected on a rectangular groove:

Shaft diameter:
 30 mm: $\beta_K = 2.24$
 80 mm: $\beta_K = 2.60$

These notch effect figures can be reduced by rounded grooves as shown in Figures 12c and 12d and by a relief groove as shown in Figure 12e.

de segments d'arrêt Seeger logés dans des gorges rectangulaires et en cas d'efforts s'exerçant unilatéralement. Selon la conformation de l'élément de machine exerçant la pression sur le segment d'arrêt, la gorge pourra être élargie vers la face qui n'est pas sollicitée. Une gorge large est beaucoup plus facile à tailler qu'une gorge étroite. Toutefois, si le segment d'arrêt Seeger doit transmettre aux deux parois de la gorge des efforts alternés dans les deux sens, il faudra que la largeur de gorge soit adaptée, compte tenu des possibilités de fabrication, à l'épaisseur du segment d'arrêt.

8.1.3 Forme de la gorge

En règle générale, la gorge est rectangulaire. Elle peut être légèrement arrondie avec $r = 0,1 s$ (10 % de l'épaisseur du segment s) sans conséquence particulière (voir figure 12a).

La figure 12b montre une gorge chanfreinée sur le côté non chargé. Les gorges suivant les figures 12c et 12d sont arrondies sur le côté chargé. Ici, les segments à angles vifs utilisent de façon optimale la surface de la gorge. La figure 12e représente une gorge de déchargement' réduisant l'effet de cisaillement de la gorge.

8.1.4 Effet de cisaillement de la gorge

Les gorges des segments d'arrêt Seeger taillées à angles vifs provoquent un effet de cisaillement. Dans le cas de matières dont la résistance au cisaillement correspond à CK 45 $R_m = 630 \text{ N/mm}^2$, il faut tenir compte pour les gorges rectangulaires d'un coefficient de cisaillement de:

$\beta_K = 2,24$ pour un diamètre d'arbre de 30 mm
 $\beta_K = 2,60$ pour un diamètre d'arbre de 80 mm

L'effet de cisaillement de la gorge à angles vifs peut être réduit en procédant à un arrondi ou en ajoutant des rainures de déchargement comme représenté à la figure 12e.

8.

Konstruktive Einzelheiten Design details Recommandations de construction

8.2 Ausgleich von axialem Spiel

Wie in Abschnitt 4, Gruppe 4, ausgeführt wurde, ist es mit Hilfe von normalen ebenen Seeger-Befestigungselementen nicht möglich, ein Maschinenteil axial spielfrei einzubauen. Auf den elastischen Spielausgleich mit Hilfe der Ringe der Gruppe 4 ist hingewiesen worden. Nicht in allen Konstruktionen ist der elastische Ausgleich, d. h. das Federn der Ringe, zulässig. Dann wäre die Verwendung von Seeger-Keilringen, siehe Seite 78/79, möglich, die eine spielfreie Festlegung des anliegenden Maschinenteiles erlauben. Eine stufenweise starre Reduzierung des Spieles ist durch Anwendung von Seeger-Befestigungselementen in Auswahldicken möglich. Die Stufung und die Dicken-toleranz der meist geschliffenen Ringe liegt zwischen 0.025 mm und 0.05 mm. Auch Stützscheiben können mit gestuften Dicken hergestellt werden. Kleinere Dicken-Toleranzen sowie die Festlegung der kleinsten und größten Dicke ist mit Seeger-Orbis abzustimmen.

8.3 Radial formschlüssig festgelegte Seeger-Befestigungselemente

Die Seeger-Ring-Verbindung ist, axial betrachtet, formschlüssig. Radial sitzt der elastische Ring jedoch nur kraftschlüssig in der Nut. Bei großen Axialkräften und hohen Anforderungen an die Sicherheit kann eine radial formschlüssige Halterung der Ringe in der Nut von Vorteil sein:

- Das Herausarbeiten aus der Nut ist unmöglich.
- Verwendung tieferer Nuten, da auf Vorspannung verzichtet werden kann und damit
- größere Tragfähigkeit der Nut
- runde Anlage in der Nut sowie
- Beseitigung der Drehzahlabhängigkeit der Wellenringe.

8.2 Compensating axial play

As explained in Section 4, group 4, it is not possible using normal, flat Seeger retaining systems to assemble machine components without axial play. Attention has been drawn to elastic compensation of play with the aid of rings in group 4. Axial compensation, i.e. a springing effect of the rings, is not permissible in all designs. In this case, it would be possible to use Seeger bevelled rings (see page 78/79) which permit play-free retaining of the machine component. The use of selected thicknesses of Seeger retaining systems is possible to rigidly reduce play in steps. These mostly ground rings are available in graduations and thickness tolerances of between 0.025 mm and 0.05 mm. Support washers can also be manufactured with graduated thicknesses. Seeger-Orbis should be consulted before defining the largest and smallest thicknesses.

8.3 Positive radial retention of Seeger retaining systems

Viewed axially, the Seeger ring joint is a positive one. However, radially, the elastic ring is held in the groove only by its own tension. Positive radial retention of rings in the groove may be advantageous in the event of high axial forces and when placing high demands on safety, namely:

- The ring cannot work its way out of the groove.
- Use of deeper grooves means that there is no need for prestress and thus
- the groove has a greater load bearing capacity,
- circular contact is provided in the groove and
- the speed dependency of the shaft rings is eliminated.

8.2 Compensation du jeu axial

Comme mentionné au chapitre 4, groupe 4, un montage sans jeu axial ne peut être obtenu à l'aide de segments d'arrêt standards Seeger. Ceci est possible avec les segments d'arrêt Seeger du groupe 4. Toutefois, dans certains cas, une compensation élastique utilisant les propriétés élastiques des segments ne peut être retenue. Il serait possible dans ce cas d'utiliser des segments chanfreinés Seeger (voir page 78/79) qui permettent d'immobiliser l'élément de machine sans jeu. Une réduction progressive du jeu peut être obtenue en utilisant des éléments de fixation Seeger à épaisseur variable. L'échelonnement et la tolérance d'épaisseur oscillent entre 0,025 mm et 0,05 mm pour la plupart des segments d'arrêt rectifiés. Les rondelles d'appui peuvent également être fabriquées dans des épaisseurs échelonnées. Avant de définir les épaisseurs maximum et minimum, il est préférable de consulter Seeger-Orbis.

8.3 Conception avec Segment d'arrêt Seeger fixé radialement

Axialement, une fixation avec un segment d'arrêt Seeger est optimale; radialement, le segment ne tient que par serrage dans la gorge. Dans le cas de charges axiales élevées et en vue d'obtenir une sécurité maximale, on peut envisager un montage noyé du segment. Les avantages d'un tel montage sont importants:

- Le segment ne peut pas sortir de la gorge.
- La gorge peut être plus profonde car une pré-tension est superflue.
- La capacité de charge de la gorge peut donc être augmentée.
- La surface de contact est circulaire dans la gorge.
- La vitesse de rotation n'est plus limitée pour les segments extérieurs.



Bild 13: Überdeckung eines Seeger-Ringes (links) und eines Runddrahtsprengtringes (rechts)

Figure 13: Overlapping of a Seeger ring (left) and a circular wire circlip (right)

Figure 13. Montage noyé d'un segment d'arrêt Seeger (à gauche) et d'un jonc d'arrêt (à droite)

Bild 13 zeigt links die Überdeckung eines Seeger-Ringes und rechts eines Runddrahtringes. Letzterer kann auch anstelle der viertelkreisförmigen Ausnehmung mit einer Fase überdeckt werden. Voraussetzung für eine Überdeckung ist eine weitestgehend zentrische Gestaltung der Ringe. Sie ist bei allen Sprengringen, den Seeger-V-Ringen und den K-Ringen gegeben. Bei den Seeger-Ringen DIN 471/472 gilt dies nur für die Ausführungen gemäß den Seiten 22 – 41 Bild links.

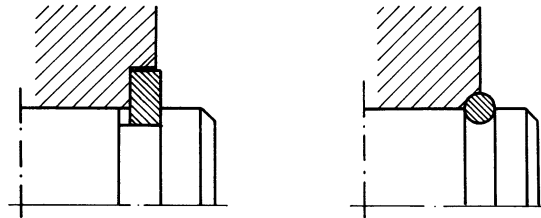
Die Überdeckung des montierten Ringes gemäß Bild 13 ist nur möglich, wenn das Maschinenteil vor der Montage zurückgenommen und später wieder angedrückt werden kann, eine Voraussetzung, die nicht immer erfüllt ist.

Das Seeger-Handbuch gibt weitergehende Hinweise auf konstruktive Einzelheiten der Seeger-Ring-Verbindung.

On the left, Figure 13 shows overlapping of a Seeger ring and on the right, of a circular wire ring. The latter can also be overlapped with a chamfer instead of the quarter circle-shaped recess. More or less a central design of the rings is a precondition for overlapping. This is ensured by all circlips, by the Seeger V rings and by the K rings. In the case of Seeger-Rings to DIN 471/472, this applies only to the versions shown on Pages 22 – 41, left Illustration. Overlapping of the fitted ring as shown in Figure 13 is only possible when the machine component can be pulled back before assembly and pressed on again later, a precondition which is not always fulfilled.

The Seeger Handbook gives further in-depth information on design details of Seeger-Ring assemblies.

La figure 13 montre le montage noyé d'un segment d'arrêt Seeger à gauche et d'un jonc d'arrêt à droite. Pour ce dernier, un chanfrein est possible au lieu de l'évidement en quart de cercle. Pour envisager un montage noyé, il faut sélectionner un segment dont l'encombrement est concentrique. Cela sera donc possible avec tous les anneaux expansifs, les anneaux Seeger type V et les anneaux Seeger type K. Pour les anneaux standards DIN 471/472, seules certaines exécutions (voir pages 22 – 41, figures de gauche) peuvent être retenues.

D'autre part, le montage noyé représenté sur la figure 13 ne peut être retenu que si l'élément à bloquer peut être écarté et remis en place ensuite, condition qui n'est pas toujours remplie. Le manuel Seeger fournit d'autres recommandations de conception pour le montage des anneaux Seeger.

Seeger-Befestigungselemente können ihre Funktion nur erfüllen, wenn sie sachgemäß montiert werden. Bei der Montage wird der Ring meist höher beansprucht als im späteren Betrieb. Unsachgemäße Montage führt zu Schäden am Ring und/oder an der Nut.

Axialmontierbare Seeger-Ringe

Diese Ringe sind mit Montagelöchern ausgestattet und werden meist mit speziellen Zangen montiert bzw. demontiert. Hierbei ist wichtig, für jeden einzelnen Ring die passende Zange zu verwenden. In den Maßlisten ist für jede Ringgröße die geeignete Zange angegeben; eine Zusammenstellung der Zangen ist auf Seite 109 – 110. Die elastische Verformung der Seeger-Ringe bei der Montage führt zu sehr hohen Biegespannungen, so daß grundsätzlich gilt:

„Ein Seeger-Ring soll bei der Montage nur so weit gespreizt bzw. zusammengespant werden, wie es zum Überbringen über die Welle oder zum Einführen in die Bohrung notwendig ist. Welle bzw. Bohrung müssen das Nennmaß besitzen.“

Dies ist besonders bei Ringen aus Werkstoffen mit kleiner elastischer Dehnung wie Bronze und korrosionsbeständigen Stählen zu beachten. Überbeanspruchungen bei der Montage führen zu plastischen Verformungen mit der Folge, daß die Ringe lose oder ohne ausreichende Vorspannung in der Nut sitzen. Bohrungsringe dürfen nur so weit gespannt werden, bis diese gerade in die Bohrung eingebracht werden können. Bei Wellenringen ist immer die Gefahr einer Überspreizung gegeben, da hier keine Begrenzung vorhanden ist. Um Überspreizungen zu vermeiden, sollten Montagegeräte mit Begrenzung verwendet werden. Da die starren Greifringe gegen eine Überspreizung besonders gefährdet sind, sind diese Zangen grundsätzlich mit Begrenzungsschrauben ausgerüstet.

Der sicherste Schutz gegen Überbeanspruchung ist die Montage mittels Konen (Bild 14).

Seeger retaining systems can only fulfill their function if they are assembled perfectly. During assembly, the ring is mostly subjected to higher stresses than during later operation. Improper assembly damages the ring and/or the groove.

Axially-mountable Seeger-Rings

These rings are equipped with assembly holes and are mostly fitted and dismantled using special pliers. It is important to use the plier suitable for each single ring. This is given for each ring size in the data charts; a list of the pliers is given on pages 109 – 110. Elastic deformation of Seeger rings during assembly leads to very high bending stresses and so the following always applies:

"During assembly, a Seeger-Ring should be expanded or closed only to the extent necessary to pass over the shaft or into the bore. The shaft and bore must be of the same nominal diameter as the ring".

This rule applies particularly to rings made of materials with lower elastic yield such as bronze and stainless steel.

Overstressing during assembly leads to plastic deformations with the result that rings fit loosely or without adequate prestress in the groove. Extreme overstressing of bore rings is not possible because these can only be expanded up to contact of the ring ends. Nevertheless, bore rings should only be closed just enough to allow insertion into the bore. On shaft rings, however, there is always a risk of overexpansion because they have no limit. Assembly tools with limits should therefore be used to avoid overexpansion. Since the rigid grip rings are particularly endangered by overexpansion, the appropriate pliers are equipped with limiting screws.

The most reliable protection against overexpansion is assembly using tapers (Figure 14).

Les segments d'arrêt Seeger ne peuvent remplir leur fonction que s'ils sont convenablement montés. Un montage incorrect provoque la détérioration du segment d'arrêt, de la gorge ou encore des deux parties.

Segments d'arrêt Seeger à montage axial

Munis de trous de montage, ils sont montés et démontés le plus souvent à l'aide de pinces spéciales. Il est extrêmement important de toujours utiliser la pince conçue spécialement pour chacun des différents segments d'arrêt (voir pages 109 – 110). La déformation élastique que subissent les segments d'arrêt Seeger en cours de montage provoque des efforts de flexion élevés. Il convient donc dans tous les cas d'observer la règle suivante:

«Un segment d'arrêt Seeger doit être ouvert ou comprimé en cours de montage juste ce qu'il est nécessaire pour permettre son montage sur l'arbre ou son introduction dans l'alésage. Les arbres et alésages doivent être à la cote nominale»

Cela est valable tout particulièrement pour les segments fabriqués dans une matière ayant un faible allongement élastique (par exemple le bronze et les aciers inoxydables). Toute sollicitation excessive en cours de montage se traduit par des déformations permanentes et a pour conséquence une position flottante ou un manque de pré-tension suffisante du segment d'arrêt dans la gorge. En ce qui concerne les segments d'arrêt utilisés pour les alésages, il n'est pas possible d'exercer une sollicitation supérieure à celle qui correspond à amener les deux extrémités en contact. Cependant, les segments d'arrêt intérieurs utilisés pour les alésages ne doivent être comprimés que juste ce qu'il est nécessaire pour les introduire dans l'alésage. Dans le cas des segments d'arrêt extérieurs pour arbres, on court toujours le risque de les écarter de manière excessive car il n'existe pas de butées naturelles. Afin d'éviter une sollicitation excessive en cours de montage, tous les outils de montage devraient être utilisés de préférence avec une butée. Les colliers d'étranglement rigides étant particulièrement fragiles, les pinces doivent toujours être équipées de vis de blocage.

Montage von Seeger-Sicherungsringen Assembly of Seeger Retaining Rings Montage des segments d'arrêt Seeger

9.



Bild 14: Konusmontage
Figure 14: Taper assembly
Figure 14: Montage avec cône

Da Sprengringe ohne Montagelöcher ausgestattet sind, ist die Montage am besten mittels Konen durchzuführen. Sprengringe mit spitzen Enden für Wellen (Typ SW bis 38 mm Nenndurchmesser) können auch mittels Flachzangen montiert und teilweise auch demontiert werden. Allerdings bereitet die Demontage von Sprengringen insbesondere bei kleineren, relativ steifen Ringen, große Schwierigkeiten. Spezialwerkzeuge stehen nicht zur Verfügung und die Ringe müssen aus der Nut gehiebelt werden.

Seeger-L-Ringe und Seeger-W-Ringe sind mit Hilfe einer Zange auf die Welle oder in die Bohrung einzusetzen und dann mit einer Hülse oder einem Dorn soweit anzudrücken, bis sie in die Nut einspringen.

Seeger-Zackenringe für Wellen oder Bohrungen und Seeger-Dreieckringe sind mit Spezialhülsen bzw. -dornen zu montieren. Bitte setzen Sie sich hierzu mit unserer technischen Beratung in Verbindung.

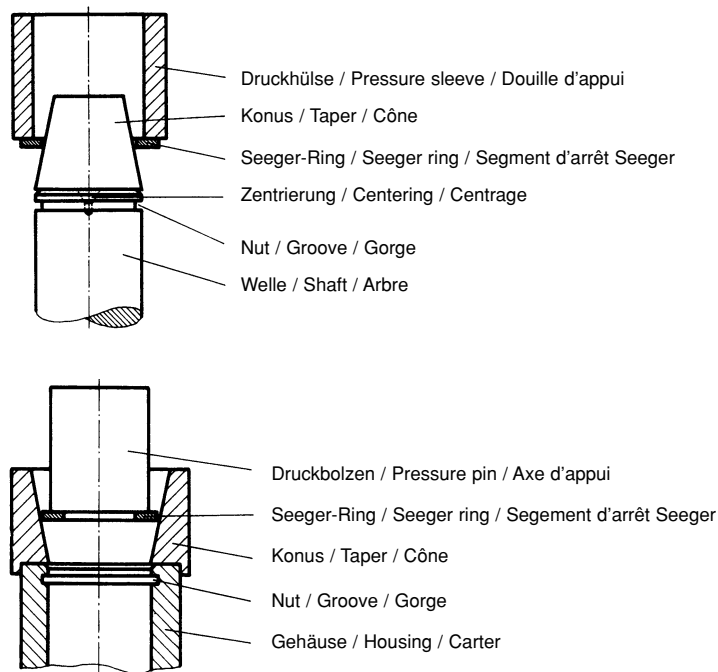
Radialmontierbare Seeger-Ringe

Der Hauptvorteil der radialmontierbaren Seeger-Ringe ist die günstige Montage-möglichkeit. Diese Seeger-Ringe – Typ RA und H – werden einfach ohne ein

Since circlips are not equipped with assembly holes, it is best to assemble them using tapers. Circlips with pointed ends for shafts (type SW up to 38 mm nominal diameter) can also be assembled using circlips pliers and, to some extent, can also be dismantled with them. Dismantling circlips, however, poses great problems, particularly in the case of smaller and relatively rigid rings. Special tools are not available and the rings must be levered out of the groove. Seeger L rings and Seeger W rings must be fitted on the shaft, or inserted in the bore, using pliers and then pressed on with a bush or drift until they snap into the groove.

Seeger circular self-locking rings for shafts or bores and Seeger triangular retainers must be assembled using special bushes or drifts. Please contact our technical advisory service.

Radially-mountable Seeger-Rings

The main advantage of radially-mountable Seeger rings is that they are easily assembled. These Seeger rings – types RA and H – are assembled simply, and without the need for a special tool, by pressing them into the shaft groove. It is recommended to use Seeger ring dispensers (see Page 111) to further

Le moyen le plus sûr d'éviter une sollicitation excessive est de procéder au montage à l'aide de cônes (figure 14).

Les anneaux expansifs qui ne possèdent pas de trous de montage doivent être montés de préférence à l'aide de cônes. Les anneaux expansifs pour arbres dont les extrémités sont taillées en biseaux (anneaux expansifs type SW jusqu'à un diamètre nominal de 38 mm) peuvent aussi être montés et démontés à l'aide de pinces pour anneaux expansifs. Le démontage des anneaux expansifs pour alésages soulève de grandes difficultés, plus spécialement dans les petites dimensions, en raison de leur rigidité. Si l'on ne dispose pas d'outils spéciaux, ceux-ci doivent être dégagés de la gorge à l'aide d'un tournevis, en faisant levier.

Les segments d'arrêt Seeger type L et type W doivent être mis en place sur l'arbre ou dans l'alésage à l'aide d'une pince et ensuite poussés à l'aide d'une douille ou d'un chasse jusqu'à ce qu'ils s'encastrant dans la gorge.

Les anneaux dentelés Seeger pour arbres ou alésages et les anneaux triangulaires Seeger doivent être montés avec des douilles ou des broches spéciales. Veuillez consulter nos services techniques.

9.

Montage von Seeger-Sicherungsringen Assembly of Seeger Retaining Rings Montage des segments d'arrêt Seeger

Spezialwerkzeug durch Hineindrücken in die Wellennut montiert. Für eine weitere Verkürzung von Montagezeiten empfiehlt sich der Einsatz von Seeger-Ringspendern (siehe Seite 111). Diese stehen für die Seeger-Sicherungsringe DIN 6799 in den Abmessungen 1,2 bis 10 mm und die Seeger-Halbmondringe in den Abmessungen 3 bis 28 mm zur Verfügung. Für den Einsatz in die Seeger-Ringspender können die Ringe magaziniert angeliefert werden. Hierzu werden die Seeger-Sicherungsscheiben und Seeger-Halbmondringe durch eine Steckleiste bzw. Klebestreifen zusammengehalten. Die Entnahme aus dem Spender erfolgt mit einem Greifer, der gleichzeitig zum Eindrücken in die Nut dient. Die Greifer sind auch in abgewinkelter Ausführung lieferbar, so daß auch eine Montage an schwer zugänglichen Stellen möglich ist.

Verpackung

Seeger-Befestigungselemente werden in den kleineren Durchmesserbereichen in Kartons verpackt und stehen jedoch auch als magazinierte Ausführung zur Verfügung. Die größeren Abmessungen werden in magazinierte Form in Folie eingeschumpft. Darüber hinaus stehen verschiedene patentierte, wiederverwendbare Magazinerelemente zur Verfügung. Die Versand-Verpackung erfolgt in Abstimmung mit dem Kunden in Kartons, Gitterboxen, auch Klein-Ladungs-Träger (KLT) oder z.B. auch in Gallia-Kartons.

Bitte sprechen Sie auch hierzu schon im Planungsstadium unsere technischen Berater an.

shorten assembly times. These are available for Seeger retaining rings to DIN 6799 in dimensions of 1,2 to 12 mm and Seeger crescent rings in dimensions of 3 to 28 mm. For use in Seeger ring dispensers, the rings can be supplied in magazines. For this purpose, the Seeger retaining rings and Seeger crescent rings are held together by a rail or adhesive tape. They are removed from the dispenser using an applicator which simultaneously service to force them into the groove. Angled applicators are also available for assembly in poorly accessible locations.

Packaging

Seeger fastenings of smaller diameters are packed in boxes and are also available in cassette versions. The larger dimensions are shrink-wrapped in cassette form. In addition various patented re-usable cassettes are available. Dispatch packaging is agreed with the customer and is in boxes, wire mesh containers, light load carrier or e.g. Gallia boxes.

Please consult our technical advisory service on this during planning.

Segments d'arrêt Seeger à montage radial

L'un des principaux avantages des segments d'arrêt Seeger à montage radial est de faciliter les opérations de montage. Ils sont montés en un rien de temps sans outil spécial, il suffit pour cela de les pousser dans la gorge avec un objet adéquat. Pour réduire encore les temps de montage, l'emploi de distributeurs Seeger (voir page 111) est conseillé. Ces distributeurs sont conçus pour les colliers d'épaulement Seeger DIN 6799 de 1,2 à 12 mm et pour les croissants Seeger de 3 à 28 mm. Les segments d'arrêt peuvent être livrés pré-empilés pour l'alimentation des distributeurs. Les colliers d'épaulement sont maintenus empilés par une tige et les croissants par une bande adhésive. Ils sont prélevés à l'aide d'une fourchette de pose qui sert en même temps à les pousser dans la gorge. Cette fourchette de pose, qui est également livrable avec extrémité recourbée, facilite le montage à des emplacements difficilement accessibles.

Emballage

Les éléments de fixation Seeger sont emballés dans des cartons pour le domaine des plus diamètres mais sont toute fois aussi disponible en sous une forme mise en magasin. Les quantités de plus grande ampleur sont frettés sous une forme de mise en magasin. Par ailleurs différents éléments de mise en magasin à usage multiple brevetés sont disponibles. L'emballage pour l'expédition se fait en accord avec le client en cartons, caisses grillagées, petits porteurs de charges, ou par ex. aussi en cartons Gallia.

Veillez vous adresser aussi à ce sujet dès le stade de planification à os conseillez techniques.

10.1 Härteumrechnungstabelle für Stahl

Die Umrechnung von Härte auf Festigkeit erfolgt gemäß DIN EN 180 (Auszug 2004 – 2002). Die angegebenen Werte sind nur Richtwerte. Die Härten für die einzelnen Ausführungsarten und Abmessungen der Seeger-Ringe werden in den Maßlisten bzw. den Einführungen zu denselben in Rockwell C (HRC) und Vickers (HV) angegeben. Die Vickers-Messung kann bei allen Dicken mit entsprechender Belastung vorgenommen werden. Die Rockwell-Messung ist infolge der hohen Last von 150 kg nur für Dicken über 1,1 mm anwendbar. Bei kleineren Dicken muß auf Vickers übergegangen werden. Die Umrechnung von Härten der verschiedenen Prüfverfahren birgt immer Fehler in sich. Wenn irgend möglich, sollte man sie deshalb vermeiden. Ganz ausschalten läßt sich die Umrechnung jedoch nicht. Dies gilt vor allem für die Umrechnung von Härtewerten in die Festigkeit und umgekehrt.

10.1 Hardness conversion table for steel

The conversion from hardness to tensile strength is according to DIN ISO 18265 (edition 2004 – 02). The respective values can only be approximate. In the data charts or their introductions, the hardnesses of the individual versions and dimensions of Seeger rings are given in Rockwell C (HRC) and Vickers (HV). Vickers hardness can be measured on all thicknesses at an appropriate load. Due to the high load of 150 kg, Rockwell measurement can only be applied to thicknesses in excess of 1,1 mm. Vickers hardness must be measured on smaller thicknesses. Converting hardness values always involves inaccuracies. If ever possible, conversion should be avoided. However, conversion cannot always be avoided completely. This applies above all to conversion from hardness values to strength and vice versa.

10.1 Table d'équivalence des valeurs de dureté de l'acier

La conversion de la dureté en résistance à la traction est suivant la norme DIN ISO 18265 (édition 2004-02). Les valeurs sont seulement approximatives. Dans les tables dimensionnelles et l'introduction, les duretés des segments d'arrêt Seeger de différents types et dimensions sont indiquées en unités Rockwell C (HRC) et Vickers (HV). La détermination de la dureté selon le procédé Vickers convient à toutes les épaisseurs de segments puisque la charge appliquée varie suivant l'épaisseur. Par contre, le procédé Rockwell n'est applicable qu'avec des épaisseurs supérieures à 1,1 mm en raison de la charge élevée de 150 kg qui est appliquée. Avec une épaisseur inférieure, il faut donc avoir recours au procédé Vickers. La conversion des valeurs de dureté d'un système à l'autre est toujours une source d'erreur qu'il convient d'éviter dans la mesure du possible. Certaines conversions restent inévitables. Cela vaut particulièrement pour les conversions de valeurs de dureté en résistance et vice-versa.

Zugfestigkeit Tensile strength Résistance à la traction N/mm ²	Vickershärte Vickers hardness Dureté Vickers (F ≥ 98 N)	Rockwellhärte / Rockwell hardness / Dureté Rockwell			
		HRC (1471 ± 9 N)	HR 15 N (147 ± 1 N)	HR 30 N (294 ± 2 N)	HR 45 N (441 ± 3 N)
255	80				
270	85				
285	90				
305	95				
320	100				
335	105				
350	110				
370	115				
385	120				
400	125				
415	130				
430	135				
450	140				
465	145				
480	150				
495	155				
510	160				
545	170				

10.

Tabellen Tables Tables d'équivalence

Zugfestigkeit Tensile strength Résistance à la traction N/mm ²	Vickershärte Vickers hardness Dureté Vickers (F ≥ 98 N)	Rockwellhärte / Rockwell hardness / Dureté Rockwell			
		HRC (1471 ± 9 N)	HR 15 N (147 ± 1 N)	HR 30 N (294 ± 2 N)	HR 45 N (441 ± 3 N)
575	180				
610	190				
640	200				
660	205				
675	210				
705	220				
740	230				
770	240	20,3	69,6	41,7	19,9
800	250	22,2	70,6	43,4	22,2
835	260	24,0	71,6	45,0	24,3
865	270	25,6	72,6	46,4	26,2
900	280	27,1	73,4	47,8	27,9
930	290	28,5	74,2	49,0	29,5
965	300	29,8	74,9	50,2	31,1
995	310	31,0	75,6	51,3	32,5
1030	320	32,2	76,2	52,3	33,9
1060	330	33,3	76,6	53,6	35,2
1095	340	34,4	77,4	54,4	36,5
1125	350	35,5	78,0	55,4	37,8
1155	360	36,6	78,6	56,4	39,1
1190	370	37,7	79,2	57,4	40,4
1220	380	38,8	79,8	58,4	41,7
1255	390	39,8	80,3	59,3	42,9
1290	400	40,8	80,8	60,2	44,1
1320	410	41,8	81,4	61,1	45,3
1350	420	42,7	81,8	61,9	46,4
1385	430	43,6	82,3	62,7	47,4
1420	440	44,5	82,8	63,5	48,4
1455	450	45,3	83,2	64,3	49,4
1485	460	46,1	83,6	64,9	50,4
1520	470	46,9	83,9	65,7	51,3
1555	480	47,7	84,3	66,4	52,2
1595	490	48,4	84,7	67,1	53,1
1630	500	49,1	85,0	67,7	53,9
1665	510	49,8	85,4	68,3	54,7
1700	520	50,5	85,7	69,0	55,6
1740	530	51,1	86,0	69,5	56,2
1775	540	51,7	86,3	70,0	57,0
1810	550	52,3	86,6	70,5	57,8
1845	560	53,0	86,9	71,1	58,6
1880	570	53,6	87,2	71,5	59,3
1920	580	54,1	87,5	72,1	59,9
1955	590	54,7	87,8	72,7	60,5
1995	600	55,2	88,0	73,2	61,2
2030	610	55,7	88,2	73,7	61,7

Tabellen
Tables
Tables d'équivalence

10.

Zugfestigkeit Tensile strength Résistance à la traction N/mm ²	Vickershärte Vickers hardness Dureté Vickers (F ≥ 98 N)	Rockwellhärte / Rockwell hardness / Dureté Rockwell			
		HRC (1471 ± 9 N)	HR 15 N (147 ± 1 N)	HR 30 N (294 ± 2 N)	HR 45 N (441 ± 3 N)
2070	620	56,3	88,5	74,2	62,4
2105	630	56,8	88,8	74,6	63,0
2145	640	57,3	89,0	75,1	63,5
2180	650	57,8	89,2	75,5	64,1
2210	660	58,3	89,5	75,9	64,7
2236	670	58,8	89,7	76,4	65,3
2261	680	59,2	89,8	76,8	65,7
2287	690	59,7	90,1	77,2	66,2
2312	700	60,1	90,3	77,6	66,7
2361	720	61,0	90,7	78,4	67,7
2409	740	61,8	91,0	79,1	68,6
2457	760	62,5	91,2	79,7	69,4
2503	780	63,3	91,5	80,4	70,2
2549	800	64,0	91,8	81,0	71,0
2594	820	64,7	92,1	81,7	71,8
2637	840	65,3	92,3	82,2	72,2
2680	860	65,9	92,5	82,7	73,1
2722	880	66,4	92,7	83,1	73,6
2763	900	67,0	92,9	83,6	74,2
2803	920	67,5	93,0	84,0	74,8
2842	940	68,0	93,2	84,4	75,4

- Ablösdrehzahl, Berechnung126
 Anlaufscheiben95
 Ausgleich von Axialspiel73, 130
 Axiale Verschiebung,
 Berechnung127
 Axialkraft, Aufnahme119
 Beanspruchungszahl q 119
 Berechnungsbeispiele119–127
 Berylliumbronze114
 Bundlängenverhältnis120
 DIN 471/472
 Regelausführung5, 22–41
 DIN 471/472
 Schwere Ausführung6, 52–55
 DIN 983 /9846, 46–51
 DIN 98812, 94–108
 DIN 5254/525613, 110
 DIN 541710, 81–85
 DIN 67998, 67–69
 DIN 799311,92
 DIN EN 10016-2/4113
 DIN EN 10132-1/4113
 DIN EN 10270-1113
 Distanzscheiben95
 Elastische Dehnung113
 E-Modul114
 Formelzeichen14–17
 Greifer111
 Greifringe7, 58–59
 Halbmondringe9, 70–71
 Isothermale
 Zwischenstufen-Vergütung116
 Keilringe10, 78–79
 Kerbwirkung129
 Klemmscheiben7, 60
 Konusmontage133
 Korrosionsschutz117
 K-Ringe6, 46–51
 Kugellageringringe11,92
 L-Ringe9, 74–77
 Montage der Seeger-Ringe132
 Montagegeräte109–111
 Nichtrostende Stähle114
 Nut128
 Nutbreite128
 Nutdurchmesser128
 Nutfläche129
 Nuttiefe128
 Paßscheiben94
 Phosphatierung117
 Radialmontierbare
 Seeger-Ringe8, 68–69
 Rechnungswert K 122
 Ringspender111
 Rostfreier Edelstahl114
 Scharfkantige Anlage122
 Scheiben94
 Seeger-Prinzip14
 Selbstsperrende
 Seeger-Ringe56–65
 Sicherungsscheiben
 DIN 67998, 68–69
 Sicherheit, Berechnung119
 Applicators111
 Assembly devices109–111
 Assembly of Seeger-Rings132
 Axial displacement,
 calculation of127
 Axial force, absorption of119
 Ball bearing rings10, 82–85
 Beryllium bronze114
 Bevelled rings10, 78–79
 Calculation examples119–127
 Calculatory value K 121–122
 Circlips DIN 541710, 82–85
 Circlips DIN 799311, 92
 Circlips SW/SB11, 86–91
 Circular self-locking rings7, 8, 56–65
 Compensating axial play73, 130
 Corrosion protection117
 Crescent rings9, 70–71
 Detaching speed,
 calculation of126
 DIN 471/472
 standard version5, 22–41
 DIN 471/472
 heavy-duty version6, 52–55
 DIN 983 /9846, 46–51
 DIN 98812, 94–108
 DIN 5254/525613, 110
 DIN 541710, 81–85
 DIN 67998, 67–69
 DIN 799311,92
 DIN EN 10016-2/4113
 DIN EN 10132-1/4113
 DIN EN 10270-1113
 Dishing angle122
 Elastic elongation113
 Formula symbols14–17
 Grip rings7, 58–59
 Grooves128
 Groove width128
 Groove diameter128
 Groove area129
 Groove depth128
 Insertion strips111
 Isothermal austempering116
 K rings6, 46–51
 L rings9, 74–77
 Load bearing capacity, calculation119
 Material number 1.033094
 DC 01 (St 2 K 60)
 Material number 1.0609113
 C 58 D
 Material number 1.1212113
 C 58 D 2
 Material number 1.124894
 C 75 S (CK 75)
 Material number 1.4122114
 X 39 Cr Mo 17 1
 Material number 1.4310
 X 10 Cr Ni 18 8114
 Material number 2.1030.34114
 Cu Sn 8
 Material number 2.1247.75114
 Cu Be
 Modulus of elasticity115
 Aciers inoxydables114
 Allongement élastique E113
 Angle de gauchissement121
 Anneaux de butée94, 95
 Anneaux dentelés56–65
 Anneaux dentelés renforcés7, 60
 Anneaux expansifs DIN 541710, 82–85
 Anneaux expansifs pour
 roulements à rouleaux11, 92
 Anneaux expansifs Seeger
 type SW/SB11, 86–91
 Anneaux intermédiaires et
 entretoises fendues94, 95
 Appui à angles vifs122
 Bronze au béryllium114
 Bronze à l'étain114
 Capacité de charge
 (calcul de la)119
 Coefficient de cisaillement
 des gorges129
 Coefficient de sollicitation q 119
 Colliers d'épaulement
 DIN 67998, 68–69
 Colliers d'étranglement7, 58–59
 Compensation du jeu axial73, 130
 Croissants9, 70–71
 Diamètre de gorge128
 DIN 471/472
 Exécution renforcée6, 52–55
 DIN 471/472
 Exécution standard5, 22–41
 DIN 983 /9846, 46–51
 DIN 98812, 94–108
 DIN 5254/525613, 110
 DIN 541710, 81–85
 DIN 67998, 67–69
 DIN 799311,92
 DIN EN 10016-2/4113
 DIN EN 10132-1/4113
 DIN EN 10270-1113
 Distributeurs111
 Déplacement axial (calcul)127
 Effort axial (absorption)119, 120
 Exemples de calcul119–125
 Facteur de longueur
 cisailée à fond de gorge120–121
 Fourchette de pose111
 Gorge128
 Joncs d'arrêt DIN 799311, 92
 Largeur de gorge128
 Limite d'élasticité σ_s 119–120
 Matière des segments
 d'arrêt Seeger112–115
 Matière n° 1.033094
 DC 01 (St 2 K 60)
 Matière n° 1.0609113
 C 58 D
 Matière n° 1.1212113
 C 58 D 2
 Matière n° 1.124894
 C 75 S (CK 75)
 Matière n° 1.4122114
 X 39 Cr Mo 17 1
 Matière n° 1.4310
 X 10 Cr Ni 18 8114

Stichwortverzeichnis

Index

Index

11.

Spielausgleich	73	Notch effect	129	Matière n° 2.1030.34	114
Sprengringe DIN 5417	82–85	Phosphating	116	Cu Sn 8	
Sprengringe DIN 7993	92	Pliers	109–110	Matière n° 2.1247.75	114
Sprengringe SW/SB	11, 86–91	Radially mountable		Cu Be	
Steckleisten	111	Seeger rings	8, 68–69	Montage avec cône	133
Streckgrenze	119	Reinforced circular		Montage des segments	
Stützscheiben	94	self-locking rings	7, 60	d'arrêt Seeger	133
Tragfähigkeit, Berechnung	119	Reinforced Seeger rings	6, 52–55	Outils de montage	109–110
Umstülpwinkel	122	Retaining rings DIN 6799	8, 68–69	Phosphatation	116–117
Verstärkte Seeger-Ringe	6, 52–55	Seeger principle	14	Pinces	109–111
V-Ringe	6, 46–51	Self-locking Seeger rings	56–65	Principe du segment	
Wasserstoffsprödigkeit	118	Sharp-edged contact	122	d'arrêt Seeger	14
Werkstoff der		Shim washers	95	Profondeur de gorge	128
Seeger-Ringe	113	Shoulder length ratio	120	Rondelles	95
Werkstoff-Nr. 1.0330	94	Spacer washers	95	Rondelles d'ajustage	95
DC 01 (St 2 K 60)		Stacking units	111	Rondelles d'appui	95
Werkstoff-Nr. 1.0609	113	Stainless steels	114	Segments chanfreinés	10, 78–79
C 58 D		Stress figure q	119	Segments d'arrêt de type K	6, 46–51
Werkstoff-Nr. 1.1212	113	Support washers	94	Segments d'arrêt Seeger	
C 58 D 2		Taper assembly	133	autobloquants	56–65
Werkstoff-Nr. 1.1248	94	Tin bronze	114	Segments d'arrêt Seeger	
C 75 S (CK 75)		Thrust washers	95	à compensation élastique	
Werkstoff-Nr. 1.4122	114	V rings	6, 46–51	du jeu axial	73–79
X 39 Cr Mo 17 1		Washers	94	Segments d'arrêt Seeger	
Werkstoff-Nr. 1.4310	114	Yield point	119, 120	à montage radial	66–71
Werkstoff-Nr. 2.1030.34	114			renforcés	6, 52–55
Cu Sn 8				Segments d'arrêt type L	9, 74–77
Werkstoff-Nr. 2.1247.75	114			Segments d'arrêt type V	6, 46–51
Cu Be				Surface de gorge	119, 120, 128
Zackenringe	8, 62–65			Symboles	14–17
Zangen	109–110			Trempe bainitique	
Zinnbronze	114			isothermique	116
				Valeur de calcul K	122
				Vitesse de rotation	
				admissible (calcul)	126

Notizen
Notes
Notes

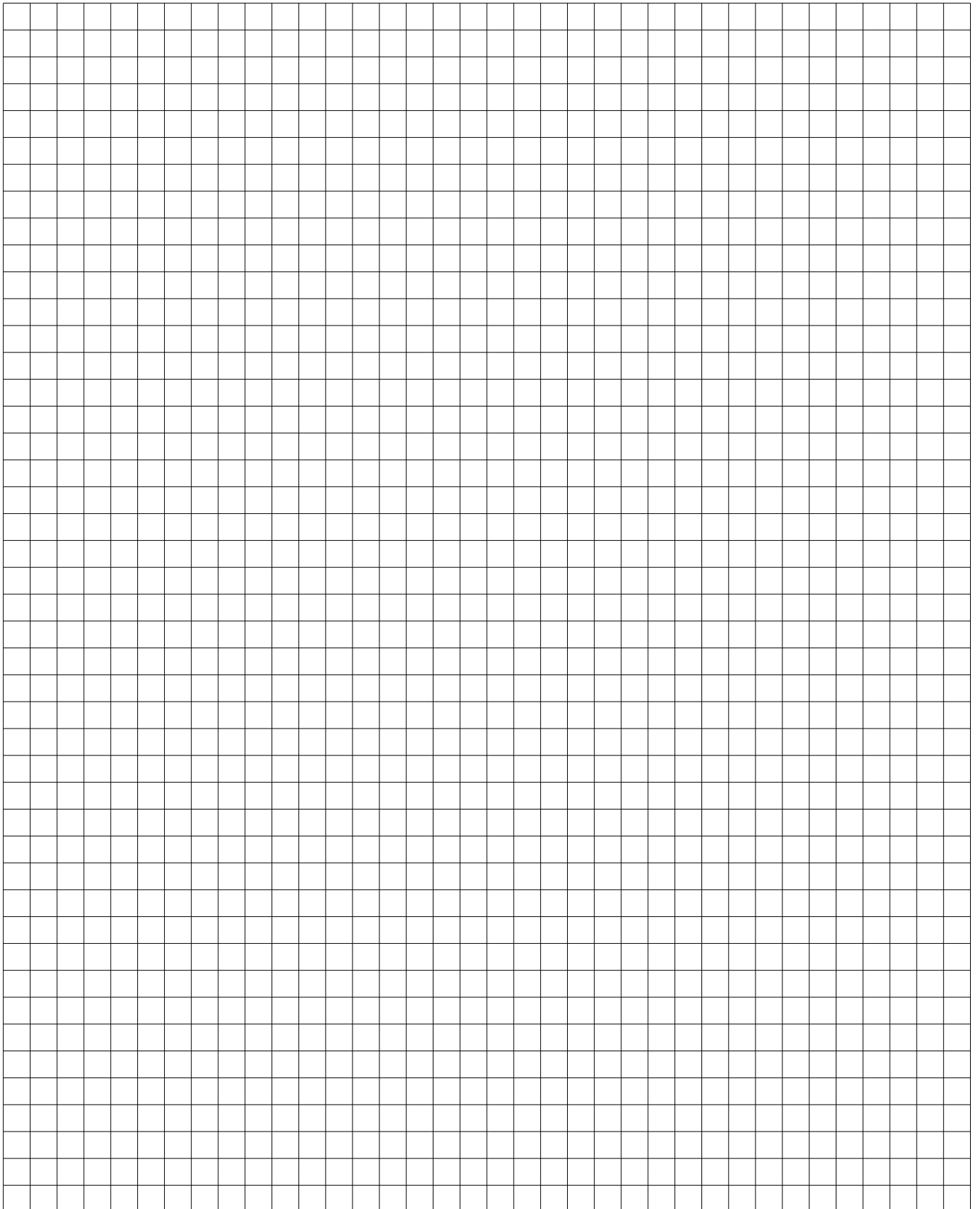



Druckfedern

Diese werden in vielfältigen Ausführungen für zahlreiche unterschiedliche Anwendungen hergestellt. Sie sind hoch belastbar, zuverlässig und kostengünstig und das unabhängig von der Stückzahl.

Compression Springs

Produced in thousands of configurations for countless applications. These springs are efficient, reliable and relatively inexpensive in any quantity.

Ressorts de compression

Produits en des milliers de configurations, pour d'innombrables applications. Ces ressorts sont performants, fiables et relativement peu coûteux quelle que soit la quantité.



Zugfedern

Sie werden als Schraubenfedern mit Endhaken, Vollandschleifen und in anderen Ausführungen nach Kunden-Spezifikation hergestellt. Ein umfangreiches Programm an Standardteilen ist ab Lager verfügbar.

Extension Springs

Helical springs as you need them including a wide range of end hooks, full twist loops and other configurations. Prototypes are individually made; standards are stocked in millions.

Ressorts de traction

Tous les ressorts hélicoïdaux que vous recherchez, y compris une vaste gamme de crochets terminaux, de boucles à rotation complète et d'autres configurations. Nous réalisons des prototypes personnalisés ; nous détenons des millions de ressorts standard en stock.



Einzelkomponenten und Formteile

Wir fertigen Präzisionsformteile aus Kunststoff und kombinierten Kunststoff-Metall-Komponenten für die elektrische, medizinische, fahrzeugtechnische und allgemeine industrielle Anwendung. Ausführliche Beratung und Entwicklung sowie spezielle Verpackungen garantieren viele Vorteile für unsere Kunden.

Loose Piece and Insert Molding

Precision molding of engineered resins for plastic only and plastic with metal subassemblies for electrical, medical, automotive and industrial applications. Innovative processing and packaging provide product and cost advantages for our customers.

Pièces en vrac et moulage d'inserts

Moulage de précision des résines synthétiques pour obtenir des unités uniquement en plastique ou associées à des métaux, destinées à des applications électriques, médicales, automobiles et industrielles. Un traitement et un emballage innovants sont autant d'avantages au niveau produits et coûts dont profitent nos clients. Ressorts de compression



Federscheiben

Unsere weitreichenden Erfahrungen im Stanzen von Metall ermöglicht uns, kundenspezifische Scheiben zu günstigen Preisen anzubieten. Geschlitzte, gewölbte, konkav gewölbte Scheiben, gewellte Ringe, Sternfingerscheiben sind in vielen verschiedenen Werkstoffen und Größen lieferbar.

Spring Washers

Our broad experience with metal stamping enables us to offer custom washers at low cost. Slotted, curved, dished, wave, star and finger washers are available in many materials and sizes.

Rondelles ressorts

Notre vaste expérience en découpage des métaux nous permet d'offrir des rondelles selon spécifications client à un prix réduit. Qu'elles soient fendues, incurvées, concaves, étoilées et à denture, ces rondelles sont disponibles en différents matériaux et toutes tailles.



Stickstoff-Gasdruckfedern

Diese mit Stickstoff gefüllten Gasdruckfedern und Verteilerdrucksysteme ermöglichen eine hohe Kraftleistung. Sie werden zur Steuerung eines Materialflusses während der Teileformgebung im Werkzeug verwendet und ergänzen die Wirkung der Presse oder des Werkzeugs.

Nitrogen Gas Springs

Providing high force output, nitrogen gas springs and manifold pressure systems are used to control the flow of material during part formation and complement the action of the press or die.

Ressorts à l'azote

Ces ressorts à l'azote et systèmes distributeurs développent une force de sortie élevée. Ils servent à contrôler le flux de matière pendant la formation de la pièce et complètent l'action de la presse ou du moule.



Membran-Ventile

Diese werden sowohl für Klima- und Kühlanlagen im Kraftfahrzeug- und Wohnbereich als auch in der Industrie eingesetzt.

Reed Valves

For automotive, residential and industrial air conditioning compressors. Reed valves also have residential and industrial refrigeration applications.

Vannes à diaphragme

Pour compresseurs de climatiseurs dans les applications automobiles, domestiques industrielles. Les vannes à diaphragme s'emploient également dans les applications de réfrigération tant domestiques qu'industrielles.



Akkordeon-Federn

Akkordeon-Federn sind speziell hergestellt, um auf einer bestimmten Höhe eine vorgegebene Belastung zu gewährleisten. Eine Vielzahl von kundenspezifischen Ausführungen und Werkstoffen wird zum Beispiel in der Kupplungsmechanik von automatischen Getrieben eingesetzt.

Accordion Springs

Accordion springs are specially engineered to provide a specified load at a particular height. Widely used in a range of custom sizes and materials for clutching mechanisms in automatic transmissions.

Ressorts en accordéon

Les ressorts en accordéon sont spécialement conçus pour développer une charge spécifique à une hauteur particulière. Ils s'emploient couramment dans des tailles et matériaux personnalisés, dans les mécanismes d'embrayage intégrés dans les boîtes automatiques.



Blattfedern

Wir fertigen Rohteile oder Formteile nach Kundenwunsch in jeder Stückzahl. Diese Federn werden zur Sicherung von Teilen, in Scharnieren, Schellen und Haltern und als Sperr-Elemente eingesetzt.

Flat Springs

Custom-designed parts blanked and formed in any volume. Applications include retaining parts in place, serving as stops, hinges, connectors, braces, fasteners, etc.

Ressorts plats

Pièces sur mesure découpées et formées, en toutes quantités. Les applications incluent le maintien de pièces sur leur emplacement, l'emploi comme butées, charnières, connecteurs, colliers, supports, etc.



Elektronische Bauteile

Präzisions-Miniatur-Stanzteile, Drahtformteile und Induktoren für die Bereiche Telekommunikation, Computer- und Bildröhren werden nach Kundenwunsch gefertigt. Wir bieten spezielle Beschichtungen mit Edelmetallen sowie Montage in Band- oder magazinierter Form.

Electronic Components

Precision miniature stampings, wire forms and inductors for telecommunications, computers and picture tubes. We offer precious metal plating, assembly, and tape and reel packaging.

Composants électroniques

Pièces miniature estampées avec précision, pièces filaires moulées et inducteurs pour les télécommunications, les ordinateurs et les tubes cathodiques. Nous proposons le revêtement en métal précieux, l'assemblage et le conditionnement des rubans et bobines.



Sicherungsringe und Sprengringe

Sicherungsringe für Wellen und Bohrungen gemäß DIN 471/472 u.a. sowie nach kundenspezifischen Anforderungen. Diese Ringe werden aus unterschiedlichen Werkstoffen und mit verschiedenen Oberflächenbeschichtungen hergestellt. Ein umfangreiches Sortiment ist ab Lager verfügbar.

Snap/Retaining Rings

Internal, external and special application rings produced from a variety of ferrous and non-ferrous materials. Our rings are available with or without special coatings for lubricity and/or corrosion protection. We have an extensive stock catalogue of DIN 471/472 and other metric rings.

Circlips et anneaux de retenue

Circlips internes, externes pour applications spéciales, produits dans toute une variété de matériaux. Nos anneaux sont disponibles avec ou sans revêtements spéciaux. Nous détenons un vaste catalogue de circlips en stock selon DIN 471 / 472, et d'autres circlips métriques.



Schwerlast-Federn

Wir wickeln Draht bis zu einem Durchmesser von 15,24 mm (0,600 ") zu hoch belastbaren Federn, die in Agrar- und Baumaschinen verwendet werden. Kapazitäten für große und kleine Stückzahlen sind vorhanden.

Heavy Coiling

We coil wire with diameters up to .600" (15.24mm) for springs used in farm and construction equipment. Capacity for low and high volume orders.

Enroulages fortes charges

Nous enroulons les fils jusqu'à une section maxi. de 15,24 mm (0,6 pouce), pour obtenir des ressorts entrant dans les équipements agricoles et de construction. Nos capacités sont adaptées aux commandes de petits et grands volumes.



Trieb-/Flachspiraalfedern

Trieb-/Flachspiraalfedern sind in vielfältigen Größen lieferbar und sind für die unterschiedlichsten Befestigungen, wie zum Beispiel bei Taktgeber-Motoren, Ausgleichsmechanik, Spulentrücklauf- und Rückspulgeräten im Einsatz.

Power/Flat Spiral Springs

Power/Flat Spiral Springs are available in a wide range of sizes and attachment methods for clock and mechanical motors, counterbalance mechanisms, reel returns and rewind devices.

Ressorts d'entraînement / hélicoïdaux plats

Ces ressorts d'entraînement / hélicoïdaux plats sont disponibles dans une vaste gamme de tailles et de méthodes de fixation. Ils servent à entraîner des horloges et moteurs mécaniques, des mécanismes de compensation, à commander le retour de bobines et des dispositifs de rembobinage.



Tellerfedern, Typ "Belleville"

Belleville Tellerfederscheiben lösen das Problem hoher Belastungen auf begrenztem Raum, wie zum Beispiel in Getriebekupplungen, Klinken und Tellerfederpaketen. Durch eine Kombination dieser Teile in unterschiedlicher Reihenfolge können wir eine Vielzahl von Belastungsvarianten anbieten.

Belleville Disc Springs

Belleville spring washers solve problems of high loads in limited space such as in transmission clutch assemblies, detents and loading fasteners. By combining them in various sequences, we can offer a number of load-carrying possibilities.

Ressorts assiettes du type Belleville

Les ressorts assiettes Belleville résolvent les problèmes que posent les charges lourdes sur espace réduit, rencontrées par ex. dans les embrayages de transmission, les mécanismes de détente et les fixations de charges. En combinant ces ressorts dans des ordres différents, nous offrons des possibilités multiples d'absorption de la charge.

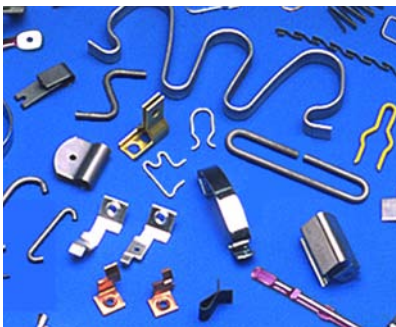

Drahtformteile

Formteile mit Drahtdurchmesser von 0,1 bis 12 mm (0.004" bis 0,5") können zu Klammern, Klemmen und weiteren statischen Lasteinheiten angeboten werden. Viele verschiedene konstruktive Möglichkeiten stehen kostengünstig zur Verfügung unter Einsatz von Standardwerkzeugen.

Wire Forms

Wire sizes ranging from .004" to .500" (.1-12mm) diameter offer configurations for clips, clamps and other static-load devices with short working ranges. Many designs are economically produced using standard tooling.

Fils formés

Les sections de fils comprises entre 0,1 et 12 mm (0,004 et 0,5 pouce) permettent de configurer des clips, brides et autres dispositifs développant une charge statique, à course de travail courte. De nombreuses géométries sont disponibles à bas prix grâce à un outillage standard.



Torsionsfedern

Torsionsfedern werden sowohl als Miniatur-Drehfedern in Elektronikgeräten als auch als hoch belastbare Drehfedern, wie zum Beispiel in Sitzkonstruktionen, verwendet.

Torsion Springs

Torsion springs are used for hinges, counterbalances and lever return applications. Sizes range from miniature used in electronic devices to large torsion springs used in chair control units.

Ressorts de torsion

Les ressorts de torsion servent pour les charnières, les mécanismes de compensation et les applications à renvoi de levier. La gamme va des tailles miniatures employées dans les dispositifs électroniques aux ressorts de torsion grand format employés dans les mécanismes de commande des chaises.



Baugruppen

Wir bieten umfangreiche Möglichkeiten für die Montage von Einzelteilen zu komplexen Baugruppen sowie zu fertigen Produkten. Unser Angebot umfasst schlüsselfertige Systeme: Montage, Prüfung und Verpackung gemäß Kundenspezifikation.

Subassemblies

Wide capabilities in assembling parts into subassemblies and finished products. We provide turnkey convenience - assembly, testing and packaging to order.

Sous-ensembles

Vastes possibilités d'assemblage des pièces pour obtenir des sous-ensembles et produits finis. Nous proposons des systèmes clé en main - le montage, les essais et le conditionnement sur commande.



Stanztechnik

Wir bieten Unterstützung bei der Entwicklung, Konstruktion und Herstellung von Stanzteilen in jeder Form und Größe aus den unterschiedlichsten Werkstoffen. Auch kleine Stückzahlen sind möglich.

Engineered Stampings

We offer design, engineering and production assistance for stampings in any shape, size or metal. Available in any quantity.

Pièces estampées complexes

Nous offrons la conception, l'ingénierie et l'assistance à la production de pièces estampées dans toutes les géométries, tailles et métaux, quel que soit le volume de la commande.



Federn für Kfz-Ventile und Getriebe

Wir fertigen Präzisions-Schraubendruckfedern wie zum Beispiel für Motorventile oder Drehmomentwandler. Wir unterstützen Sie bei der Auslegung und Konstruktion und fertigen auch Prototypen. Wir garantieren die Einhaltung hochspezifischer Anforderungen zu optimierten Kosten.

Automotive Valve & Transmission

Precision helical compression springs (engine valve, torque converter clutch, arcuate). Engineered, designed, prototyped, and manufactured to meet specific demands at optimized costs.

Soupapes et transmissions automobiles

Ressorts de compression hélicoïdaux de précision (pour soupapes de moteurs, embrayages à conversion de couple, arqués). Conception, ingénierie, prototypes et fabrication à un coût optimisé pour répondre à des exigences très spécifiques.